

BEDIENUNGSANLEITUNG

KÜHLSCHRANK UND GEFRIERSCHRANK

Lesen Sie diese Bedienungsanleitung vor der Inbetriebnahme des Haushaltsgeräts sorgfältig durch und halten Sie sie griffbereit, damit Sie jederzeit darin nachschlagen können.

INHALT

Diese Bedienungsanleitung kann Abbildungen oder Inhalte enthalten, die sich von Ihrem Modell unterscheiden.

Änderungen an dieser Bedienungsanleitung durch den Hersteller bleiben vorbehalten.

SICHERHEITSANWEISUNGEN	3
WICHTIGE SICHERHEITSANWEISUNGEN	3
Entsorgung Ihrer Altgeräte.....	12
AUFSTELLEN.....	13
Fächer	13
Hinweise für Bewegung und Transport.....	14
Hinweise zum Aufstellen.....	14
Abmessungen und Abstände.....	15
Umgebungstemperatur.....	15
Abbauen der Tür.....	16
Die Höhe der Tür einstellen.....	18
Anpassen eines gekippten Gerätes.....	20
Wasserleitung anschließen.....	20
BETRIEB	22
Bauteile und Funktionen.....	22
Bedienungshinweise.....	26
Bedienfeld.....	28
Extra Platz (optional)	30
Türdichtung.....	30
InstaView Funktion	31
Door in Door (optional)	31
Beweglicher Korb (Optional).....	32
FreshZone (Optional)	32
Wasser- und Eisspender	33
Eismaschine	33
Ausbau des Eisbehälters.....	34
INTELLIGENTE FUNKTIONEN	35
Verwendung der LG SmartThinQ-App.....	35
Die Verwendung von Smart Diagnosis™	38
WARTUNG	39
Hinweise zur Reinigung.....	39
Austausch des "Pur und Frisch"-Filters (Optional)	40
Reinigung der Regaböden.....	41
Reinigung der Gemüsebox.....	41
Reinigung des Kühl-/Gefrierschrankkorbs.....	42
Reinigen der Door in Door.....	43
Reinigen des Gefrierfachs/der Schublade.....	44
Die Reinigung des Wasserspenders	44
Ersetzen des Wasserfilters	45
FEHLERBEHEBUNG	46

Die folgenden Sicherheitsrichtlinien dienen dazu, unvorhergesehene Risiken oder Beschädigungen durch unsicheren oder nicht ordnungsgemäßen Betrieb des Geräts zu vermeiden. Die Richtlinien sind unterteilt in die Hinweise 'WARNUNG' und 'ACHTUNG', wie nachfolgend beschrieben.

 Dieses Symbol wird angezeigt, um auf Punkte und Bedienvorgänge hinzuweisen, die ein Risiko bergen können. Lesen Sie den mit diesem Symbol gekennzeichneten Teil sorgfältig und befolgen Sie die Anweisungen, um Risiken zu vermeiden.

 **WARNUNG**

Damit wird angezeigt, dass die Nichtbeachtung der Anweisung zu ernsthaften Verletzungen oder zum Tod führen kann.

 **ACHTUNG**

Damit wird angezeigt, dass die Nichtbeachtung der Anweisungen zu leichten Verletzungen oder einer Beschädigung des Geräts führen kann.

WICHTIGE SICHERHEITSANWEISUNGEN

 **WARNUNG**

Befolgen Sie grundlegende Vorsichtsmaßnahmen, um Explosionen, Brandgefahren, Stromschläge, Verbrühungen oder sonstige Personenschäden zu vermeiden. Dazu gehört Folgendes:

Kinder im Haushalt

- Dieses Haushaltsgerät ist nicht für die Verwendung durch Personen (einschließlich Kindern) mit eingeschränkten körperlichen, sensorischen oder geistigen Fähigkeiten oder mangelnder Erfahrung oder Kenntnis geeignet, es sei denn, sie werden bei der Nutzung des Geräts beaufsichtigt oder haben dafür eine Einweisung von jemandem erhalten, der für ihre Sicherheit verantwortlich ist. Kinder sollten beaufsichtigt werden, um sicherzustellen, dass sie mit dem Haushaltsgerät nicht spielen.

- Falls das Gerät mit einem Schloss ausgestattet ist (nur in einigen Ländern), dann bewahren Sie den Schlüssel außerhalb der Reichweite von Kindern auf.

Für die Verwendung in Europa:

Dieses Haushaltsgerät kann von Kindern ab 8 Jahren benutzt werden sowie von Personen mit eingeschränkten körperlichen, sensorischen oder geistigen Fähigkeiten oder mit mangelnder Erfahrung und Kenntnis, wenn sie bei der Nutzung des Geräts beaufsichtigt werden oder eine Einweisung zur sicheren Nutzung des Geräts und den damit verbundenen Gefahren erhalten haben. Kinder dürfen mit dem Haushaltsgerät nicht spielen. Die Reinigung und Wartung seitens des Benutzers darf von Kindern nicht ohne Beaufsichtigung vorgenommen werden.

Installation

- Das Gerät darf nur von zwei oder mehr Personen transportiert werden, die das Gerät sicher halten.
- Stellen Sie sicher, dass der Stecker einwandfrei geerdet ist und dass der Erdungsstift an dem Stromkabel nicht beschädigt oder entfernt wurde. Um weitere Details über Erdung in Erfahrung zu bringen, nehmen Sie bitte Kontakt mit dem Kundendienst von LG Electronics auf.
- Dieses Gerät ist mit einem Stromeinspeisungskabel ausgerüstet, das über einen Geräte-Erdungsleiter und einen Erdungs-Netzstecker verfügt. Der Netzstecker muss in eine geeignete Steckdose gesteckt werden, die mit allen gemäß der lokalen Vorschriften und Anordnungen vorgeschriebenen Ausrüstungen versehen ist.
- Wenn das Einspeisekabel für Strom beschädigt oder die Steckdose locker ist, verwenden Sie das Stromkabel nicht und nehmen Kontakt mit dem Kundendienst auf.
- Schließen Sie das Gerät nicht an eine Verteilersteckdosen an, die über kein Stromkabel (montiert) verfügt. Eine Nichtbeachtung kann zu Bränden führen.
- Das Stromkabel darf nicht modifiziert oder verlängert werden.

- Vermeiden Sie Verlängerungskabel oder Doppelnetzteile. Das Gerät sollte an eine dedizierte Stromleitung angeschlossen werden, die über eine separate Sicherung verfügt.
- Verwenden Sie keine Mehrfachsteckdose, die nicht ordnungsgemäß geerdet ist (tragbar). Wenn Sie eine ordnungsgemäß geerdete Mehrfachsteckdose (tragbar) verwenden, verwenden Sie die Mehrfachsteckdose mit der aktuellen Kapazität des Leistungsgrades oder höher und verwenden Sie die Mehrfachsteckdose nur für das Gerät. Andernfalls besteht die Gefahr von Stromschlägen oder Feuer aufgrund der Hitze des Steckdosensteckers. Der Strom kann abgeschaltet werden, wenn der Leistungsschalter betätigt wird.
- Stellen Sie das Gerät an einem Aufstellplatz auf, der ein einfaches Herausziehen des Stromsteckers ermöglicht.
- Seien Sie vorsichtig, dass der Stromstecker nicht auf einen Tiefpunkt gerät oder das Gerät sich gegen diesen lehnt.
- Nehmen Sie die Aufstellung des Gerätes auf einem festen und ebenen Fußboden vor.
- Installieren Sie das Gerät nicht an einer Stelle, an der Dampf oder Staub entsteht. Installieren Sie das Gerät nicht in einem Bereich unter freiem Himmel oder einem Bereich, an dem es Witterungseinflüssen, wie direkter Sonneneinstrahlung, Wind, Regen oder Temperaturen unterhalb des Gefrierpunktes, ausgesetzt ist.
- Stellen Sie das Gerät nicht in direktem Sonnenlicht auf und setzen Sie es nicht der Hitze von Heizgeräten wie Öfen oder Heizkörpern aus.
- Gehen Sie vorsichtig vor, um die Rückseite des Gerätes beim Einbau keinen Gefahren auszusetzen.
- Seien Sie vorsichtig und lassen Sie die Gerätetür während des Ausbaus oder Einbaus nicht fallen.
- Seien Sie vorsichtig, um das Stromkabel während des Zusammenbaus oder Ausbaus der Gerätetür weder zu kneifen, zu quetschen oder zu beschädigen.
- Schließen Sie keine Zwischensteckdose oder andere Geräte an den Netzstecker an.

Betrieb

- Verwenden Sie das Gerät nicht für andere Zwecke (Lagerung von medizinischen oder experimentellen Materialien, oder für den Transport), sondern nur für die für den Haushalt vorgesehene Lagerung von Lebensmitteln.
- Im Falle von Überschwemmungen, ziehen Sie den Stromstecker heraus und nehmen Sie Kontakt mit dem Kundendienst der LG Electronics auf.
- Trennen Sie den Stromstecker bei schweren Gewittern oder Blitzen oder wenn das Gerät über einen längeren Zeitraum nicht benutzt wird von der Steckdose.
- Berühren Sie nie den Stecker oder die Gerätesteuerung mit feuchten Händen.
- Biegen Sie das Stromkabel nicht übermäßig und stellen Sie keine schweren Gegenstände auf dasselbe.
- Sollte Wasser in die Elektro-Teile des Gerätes eindringen, trennen Sie sofort die Stromzufuhr und nehmen Sie Kontakt mit dem Kundendienst von LG Electronics auf.
- Platzieren Sie keinesfalls Ihre Hände oder metallische Gegenstände in dem Bereich, der die kalte Luft ausstrahlt, auf Abdeckungen oder die Wärmeableitung auf der Rückseite.
- Wenden Sie keine übermäßige Kraft oder Stöße auf die Rückseite des Gerätes an.
- Keine lebenden Tiere, wie etwa Haustiere, in das Gerät legen.
- Seien Sie vorsichtig beim Öffnen und Schließen der Gerätetür, wenn Kinder in der Nähe sind. Ein Kind kann sich an der Tür stoßen, was Verletzungen verursachen kann. Erlauben Sie niemandem von den Türen zu schwingen, da das Gerät kippen und schwere Verletzungen verursachen könnte.
- Vermeiden Sie die Gefahr, dass Kinder im Inneren des Gerätes eingeschlossen werden können. Ein Kind, eingeschlossen im Inneren des Gerätes, kann Erstickungsgefahren ausgesetzt sein.
- Legen oder stellen Sie keine schweren oder zerbrechlichen Gegenstände, Behälter mit Flüssigkeiten, brennbare Gegenstände (wie Kerzen, Lampen etc.) oder Heizapparate (wie Kochplatten, Heizer, etc.) auf das Gerät.

- Sollte eine Gasleckstelle (Isobutan, Propan, Erdgas etc.) vorhanden sein, berühren Sie weder das Gerät noch den Stromstecker und entlüften Sie den Bereich sofort. Geräte dieser Art verwenden äußerst umweltfreundliches Gas (Isobutan, R600a) als Kühlmittel. Obwohl nur eine geringe Menge dieses Gases verwendet wird, kann es sich dennoch entzünden. Gasleckagen während des Transports, des Einbaus oder des Betriebs des Gerätes können Brand, Explosion oder Verletzungen verursachen, wenn Funken entstehen.
- Es dürfen keine entzündbaren oder brennbaren Stoffe (Ether, Benzin, Alkohol, Chemikalien, LPG (Abkürzung LPG für engl. Liquefied Petroleum Gas), brennbare Sprühmittel, Insektenvertilgungsmittel, Lufterfrischer und Raumdeodorants, Kosmetika etc.) in der Nähe des Gerätes verwendet oder aufbewahrt werden.
- Ziehen Sie sofort den Stromstecker und nehmen Sie Kontakt mit dem Kundendienst von LG Electronics auf, wenn Sie anomale Geräusche, Gerüche oder Rauch an dem Gerät feststellen.
- Füllen Sie die Eismaschine oder den Wasserspender nur mit Trinkwasser.

Wartung

- Trennen Sie das Einspeisungskabel vor dem Reinigen des Gerätes oder dem Austausch der Innenleuchten (wo angebracht).
- Stecken Sie den Stromstecker sicher in die Steckdose, nachdem Sie die gesamte Feuchtigkeit und den Staub beseitigt haben.
- Schalten Sie das Gerät niemals aus, indem Sie am Stromkabel ziehen. Nehmen Sie immer den Stromstecker fest in die Hand und ziehen Sie ihn gerade aus der Steckdose.
- Geben Sie zur Reinigung kein Wasser oder entzündliche Substanzen (Zahnpasta, Alkohol, Scheuermittel etc.) in den Innenraum oder außen auf das Gerät.
- Reinigen Sie das Gerät nicht mit Bürsten, Tüchern oder Schwämmen mit rauer Oberfläche oder aus Metall gefertigt.

- Nur qualifizierte Mitarbeiter der Instandsetzungsabteilung des LG Electronics Kundendienstes dürfen den Ausbau, die Reparatur oder die Modifizierung des Gerätes vornehmen. Nehmen Sie Kontakt mit dem Kundendienst von LG Electronics auf, wenn Sie das Gerät verschieben oder an einem anderen Aufstellungsort aufstellen.
- Verwenden Sie keinen Haartrockner, um die Innenseiten des Gerätes zu trocknen und stellen Sie keine Kerze in das Gerät, um Gerüche zu beseitigen.
- Den Abtauvorgang nicht mit anderen mechanischen Vorrichtungen oder Hilfsmitteln beschleunigen.

Entsorgung

- Sollten Sie ein Gerät ausrangieren, entfernen Sie die Türdichtungen, während Sie die Regale und Behälter an Ort und Stelle lassen und halten Sie Kinder vom Geräte fern.
- Entsorgen Sie die gesamten Verpackungsmaterialien (wie zum Beispiel Plastiktüten und Styropor) außerhalb der Reichweite von Kindern. Die Verpackungsmaterialien können Erstickungen verursachen.

Technische Sicherheit

- Belüftungsöffnungen im Gehäuse des Haushaltsgeräts oder in der Einbaukonstruktion frei halten.
- Keine Elektrogeräte innerhalb des Bereichs des Haushaltsgeräts verwenden, der zur Aufbewahrung von Lebensmitteln dient, es sei denn, diese entsprechen den vom Hersteller empfohlenen Typen.
- Die im Haushaltsgerät verwendeten Kühlmittel und Isolationsmaterialien müssen fachgerecht entsorgt werden. Wenden Sie sich vor deren Entsorgung an einen Servicemitarbeiter oder einen entsprechend qualifizierten Fachmann.

- Dieses Haushaltsgerät enthält eine geringe Menge Isobutan-Kühlmittel (R600a), ein Erdgas mit hoher Umweltverträglichkeit, das sich aber dennoch entzünden kann. Beim Transport und Aufstellen des Haushaltsgeräts muss darauf geachtet werden, dass keine Bauteile des Kühlkreislaufs beschädigt werden.
- Kühlmittelleckage aus den Rohren könnte sich entzünden oder eine Explosion verursachen.
- Falls ein Leck festgestellt wird, offene Flammen oder mögliche Zündquellen vermeiden und den Raum, in dem das Haushaltsgerät steht, mehrere Minuten lüften. Um die Bildung eines entzündlichen Gas/Luftgemischs zu vermeiden, falls es zu einem Leck im Kühlkreislauf des Geräts kommt, sollte die Größe des Raums, in dem das Haushaltsgerät betrieben wird, der verwendeten Kühlmittelmenge entsprechen. Der Raum muss für jeweils 8 g R600a, die in dem Haushaltsgerät enthalten sind, eine Fläche von 1 m² aufweisen.
- Die Kühlmittelmenge, die in Ihrem konkreten Haushaltsgerät enthalten ist, finden Sie auf dem Typenschild im Inneren des Haushaltsgeräts.
- Ein Haushaltsgerät niemals in Betrieb nehmen, wenn Anzeichen von Beschädigung sichtbar sind. Falls Sie sich nicht sicher sind, setzen Sie sich mit Ihrem Händler in Verbindung.
- Dieses Gerät ist nur für den Gebrauch im Haushalt oder ähnliche Anwendungen vorgesehen. Es sollte nicht für kommerzielle oder Catering Zwecke oder auf einem Boot und im Caravan verwendet werden.
- Keine explosiven Stoffe, wie etwa Aerosol-Behälter mit einem brennbaren Treibmittel, in diesem Haushaltsgerät lagern.

 ACHTUNG

Um die Gefahr von leichten Verletzungen an Personen, Fehlfunktion oder Beschädigung am Produkt oder Eigentum zu reduzieren, befolgen Sie bei der Verwendung dieses Produkts grundlegende Vorsichtsmaßnahmen, einschließlich der folgenden:

Installation

- Kippen Sie das Gerät nicht, um es während des Transports zu ziehen oder zu schieben.
- Achten Sie darauf, dass Sie sich beim Bewegen des Geräts keine Körperteile wie Hände oder Füße klemmen.

Betrieb

- Sie dürfen die eingefrorenen Lebensmittel oder die metallischen Teile in dem Gerät nicht mit feuchten Händen berühren. Dies könnte Frostbeulen verursachen.
- Stellen Sie keine Glasbehälter, Flaschen oder Dosen (insbesondere solche, die kohlenensäurehaltige Getränke enthalten) in Regale, Fächer oder Eisbehälter des Gefrierschranks, sodass sie Temperaturen unterhalb des Gefrierpunktes ausgesetzt wären.
- Das gehärtete Glas an der Vorderseite der Gerätetür oder der Regale kann durch einen Stoß beschädigt werden. Wenn es zerbrochen ist, nicht mit den Händen berühren, da dies zu Verletzungen führen kann.
- Stellen Sie keine schweren Gegenstände auf die Door in Door.
- Verwenden Sie die Door in Door nicht als Schneidbrett und achten Sie stets darauf, dass sie nicht durch ein scharfes Werkzeug zerkratzt wird, da dies das Gerät beschädigen kann.
- Nicht mit dem Körpergewicht an die Tür haengen, auch nicht auf die Tür oder auf die Ablage steigen.
- Lagern Sie keine übermäßige Anzahl von Wasserflaschen oder Behälter für Beilagen in den Türbehältern. Der Behälter könnte zerbrechen oder Ihre Hand könnte gegen die umliegende Struktur stoßen und verletzt werden.

- Sorgen Sie immer dafür, dass die Lebensmittel in dem Gerät einer bestimmten Organisation folgen.
- Vermeiden Sie, dass Tiere an dem Stromkabel oder den Wasserschläuchen knabbern.
- Wenden Sie keine übermäßige Kraft beim Öffnen und Schließen der Gerätetür an.
- Falls das Scharnier der Gerätetür beschädigt ist oder nicht ordnungsgemäß funktioniert, benutzen Sie das Gerät nicht mehr und setzen Sie sich mit dem Servicecenter von LG Electronics in Verbindung.
- Den Kühlmittelkreislauf nicht beschädigen.
- Legen Sie keine elektronischen Geräte (wie zum Beispiel Heizkörper oder Handys) in das Gerät.
- Reinigen Sie keine Glasregale oder Abdeckungen mit warmem Wasser, wenn diese kalt sind. Sie können zerbrechen, wenn sie plötzlichen Temperaturveränderungen ausgesetzt werden.
- Essen Sie niemals eingefrorene Lebensmittel unmittelbar nachdem diese aus dem Gefrierfach genommen wurden.
- Greifen Sie nicht mit Ihren Händen in den mechanischen Teil der automatischen Eismaschine wie den Eisbehälter oder den Eisspender.
- Verwenden Sie keine Behälter aus dünnem Kristallglas oder Porzellan zum Abfüllen.
- Nehmen Sie nicht die Abdeckung der Eismaschine ab. Berühren Sie keinen mechanischen Teil der Eismaschine. Dies kann zu Verletzungen führen.
- Achten Sie darauf, dass Sie sich nicht Hände oder Füße beim Öffnen oder Schließen der Tür des Geräts klemmen.
- Öffnen Sie die Tür des Geräts nicht, während die Door-in-Door offen ist und umgekehrt. Die Door-in-Door kann von der Ecke der Tür getroffen und beschädigt werden.

Wartung

- Setzen Sie die Tablett nicht umgekehrt ein. Die Tablett könnten fallen und Verletzungen verursachen.
- Um Eis aus dem Gerät zu entfernen, nehmen Sie bitte Kontakt mit dem Kundendienst von LG Electronics auf.
- Entfernen Sie das Eis aus dem Eisbehälter im Gefrierfach während eines längeren Stromausfalls.
- Schließen Sie die Wasserversorgungsleitung (nur Modelle mit Wasseranschluss) nur an eine Trinkwasserquelle an. Ansonsten können Verunreinigungen im Wasser Krankheiten verursachen.

Entsorgung Ihrer Altgeräte



- Das durchgestrichene Symbol eines fahrbaren Abfallbehälters weist darauf hin, dass Elektro- und Elektronik-Produkte (WEEE) getrennt vom Hausmüll entsorgt werden müssen.
- Alte elektrische Produkte können gefährliche Substanzen enthalten, die eine korrekte Entsorgung dieser Altgeräte erforderlich machen, um schädliche Auswirkungen auf die Umwelt und die menschliche Gesundheit zu vermeiden. Ihre ausgedienten Geräte können wiederverwendbare Teile enthalten, mit denen möglicherweise andere Produkte repariert werden können, aber auch sonstige wertvolle Materialien enthalten, die zur Schonung knapper Ressourcen recycelt werden können. Auf zu entsorgenden Altgeräten sich möglicherweise sensible personenbezogene Daten, die nicht in die Hände Dritter gelangen dürfen. Wir weisen ausdrücklich darauf hin, dass Endnutzer von Altgeräten eigenverantwortlich für die Löschung von personenbezogenen Daten auf den zu entsorgenden Altgeräten sind.
- Sie können Ihr Gerät entweder in den Laden zurückbringen, in dem Sie das Produkt ursprünglich erworben haben oder Sie kontaktieren Ihre Gemeindeabfallstelle für Informationen über die nächstgelegene autorisierte WEEE Sammelstelle. Die aktuellsten Informationen für Ihr Land finden Sie unter www.lg.com/global/recycling

Fächer

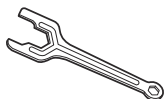
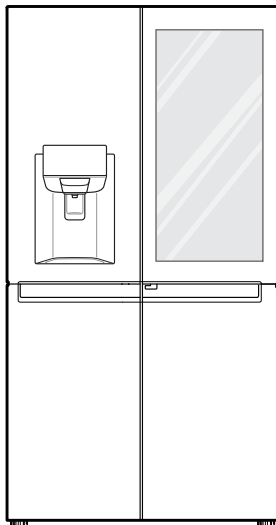

Schraubenschlüssel 1



Schraubenschlüssel 2



Bedienungsanleitung

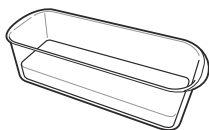

Eierhalter (optional)



Ringblech



Reinigungstuch (Optional)



Wasserfilter

- Das Aussehen der Komponenten kann sich von Modell zu Modell verändern.

Hinweise für Bewegung und Transport

- Nehmen Sie alle Lebensmittel aus dem Gerät. Transportieren Sie das Gerät erst nachdem Sie zerbrechliche Teile wie Einlegeböden und den Türgriff mit Klebeband befestigt haben. Eine Nichtbeachtung kann zu Schäden am Gerät führen.
- Ziehen Sie den Netzstecker und befestigen Sie ihn an der Halterung an der Rück- oder Oberseite des Geräts. Eine Nichtbeachtung kann den Netzstecker beschädigen oder zu Kratzern auf dem Boden führen.
- Das Gerät sollte von mehr als zwei Personen vorsichtig transportiert werden. Wenn das extrem schwere Gerät fallengelassen wird, kann dies zu schweren Verletzungen von Personen oder Beschädigungen des Geräts führen.
- Halten Sie das Gerät beim Transport über längere Strecken aufrecht. Das Gerät kann umkippen, was zu Defekten führen kann. Transportieren Sie das Gerät niemals liegend, da dies zu einer Fehlfunktion des Kältemittelkreislaufs führen kann, wenn das Gerät wieder eingeschaltet wird.

Hinweise zum Aufstellen

- Nehmen Sie die Aufstellung des Gerätes auf einem festen und ebenen Fußboden vor.
 - Falls das Gerät auf einem unebenen Boden aufgestellt wird, kann es Vibrationen und Geräusche verursachen. Dies kann zum Umkippen des Geräts führen, wodurch Verletzungen verursacht werden können. Es kann auch dazu führen, dass die Türen nicht richtig schließen und während des Betriebs Feuchtigkeit in das Innere des Geräts gelangt.
 - Wenn das Gerät in Längsrichtung von vorn nach hinten nicht in Waage steht, können Sie dies mithilfe der verstellbaren, vorderen Füße korrigieren. In schweren Fällen müssen möglicherweise zum Ausgleich des Bodens dünne Holzstreifen untergelegt werden.
- Vermeiden Sie ein Aufstellen des Geräts in der Nähe von Wärmequellen, in Bereichen mit direkter Sonneneinstrahlung oder in einer feuchten Umgebung.
- Stecken Sie das Netzkabel (oder den Stecker) in die Steckdose. Schließen Sie kein zweites Haushaltsgerät an der gleichen Steckdose an.
- Warten Sie nach dem Anschließen des Netzkabels (oder Steckers) an die Steckdose 2-3 Stunden, bevor Sie Lebensmittel in das Gerät stellen. Wenn Sie Lebensmittel hineinstellen, bevor das Gerät vollständig abgekühlt ist, können diese verderben.
- Nachdem Sie das Gerät installiert haben, stecken Sie den Netzstecker in eine Netzsteckdose ein. Ziehen Sie den Netzstecker aus der Netzsteckdose, bevor Sie das Gerät versetzen oder ausrangieren.

Abmessungen und Abstände

- Stecht das Gerät zu nah an benachbarten Objekten, kann das die Gefrierleistung herabsetzen und die Kosten für den Stromverbrauch erhöhen. Achten Sie beim Aufstellen darauf, dass der Abstand zu benachbarten Wänden über 50 mm beträgt.

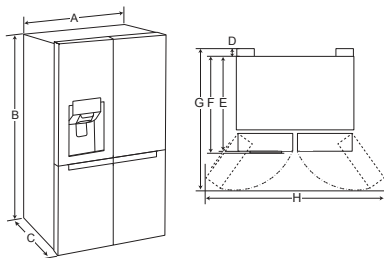

Typ	Tiefe A	Tiefe B
A	912 mm	912 mm
B	1797 mm	1797 mm
C	924 mm	759 mm
D	20 mm	20 mm
E	898 mm	733 mm
F	904 mm	739 mm
G	996 mm	996 mm
H	1637 mm	1637 mm

HINWEIS

- Sie können feststellen, welche Art von Gerät es ist, indem Sie auf das Etikett im Inneren des Kühlschranks schauen.

Umgebungstemperatur

- Je nach Klimazone ist das Gerät so konzipiert, dass es in einem begrenzten Umgebungstemperaturbereich betrieben wird. Benutzen Sie das Gerät nicht bei Umgebungstemperaturen, die außerhalb dieses Bereichs liegen.
- Die interne Temperatur wird beeinflusst durch den Aufstellort des Geräts, die Umgebungstemperatur, die Häufigkeit, in der die Tür geöffnet wird, usw.
- Auf dem Typenschild ist die Klimaklasse angegeben.

Klimazone	Umgebungstemperaturbereich °C
SN (Erweitert Gemäßigt)	+10 - +32
N (Gemäßigt)	+16 - +32
ST (Subtropisch)	+16 - +38
T (Tropisch)	+16 - +43 / +10 - +43*

*Australien, Indien, Kenia

HINWEIS

- Die Geräteeinstufungen von SN bis T gelten für Umgebungstemperaturen im Bereich von 10 ° bis 43 °C.

Abbauen der Tür

Wenn das Gerät durch eine schmale Öffnung transportiert werden muss, wird empfohlen, die Türen abzubauen.

⚠️ WARNUNG

- Vor Installation oder Wartung des Geräts trennen Sie die Stromversorgung des Geräts an Netzkabel, Sicherung oder Leitungsschutzschalter. Eine Nichtbeachtung dieser Anweisungen kann zu Tod, Brand- bzw. Stromschlaggefahr führen.

Entfernen der linken Kühlschrantür

Die Wasserversorgungsleitung ist mit dem oberen rechten Teil auf der Rückseite des Geräts verbunden. Drücken Sie die Klemmhülse des Schlauchverbinders zusammen und ziehen Sie den angeschlossenen Wasserschlauch heraus.

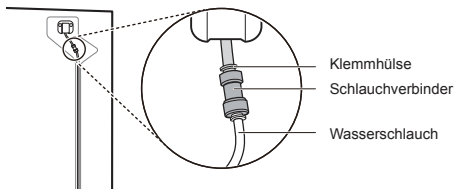

Entfernen der linken und rechten Kühlschrantür

- 1 Entfernen Sie die Schraube der Scharnierabdeckung auf der Oberseite des Geräts durch Drehen gegen den Uhrzeigersinn.

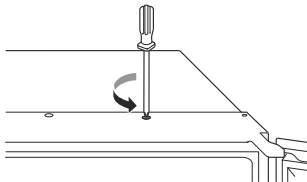

- 2 Drücken Sie (1) und haken Sie die Verbindung der elektrischen Steckverbinder aus. Öffnen Sie die Verbindung durch Ziehen in beide Richtungen.

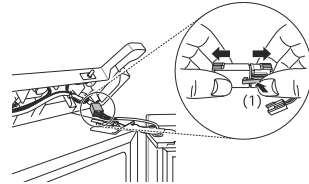

- 3 Drehen Sie den Scharnierhebel gegen den Uhrzeigersinn. Heben Sie das obere Scharnier an, so dass es nicht mehr in der Scharnierhebelverriegelung steckt.

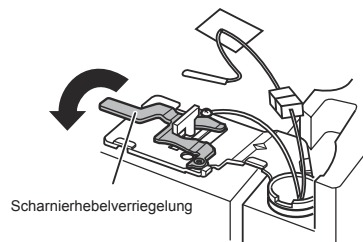

⚠️ ACHTUNG

- Stützen Sie beim Entfernen des oberen Scharniers die Tür ab, damit sie nicht nach vorne fällt. Der Ab- und Anbau der Türe sollte von zwei oder mehr Personen durchgeführt werden.
- Achten Sie darauf, dass die Tür nicht nach vorne kippt, wenn Sie das Scharnier aus der Verriegelung nehmen.
- Stellen Sie die Tür mit der Innenseite nach oben auf eine nicht kratzende Oberfläche.

- 4** Heben Sie die linke Kühlschranktür nach oben (1). Zu diesem Zeitpunkt sollte die Tür hoch genug angehoben werden, damit der Wasserschlauch mit der Spiralfeder (2) vollständig herausgefahren ist.

<Linke Kühlschranktür>

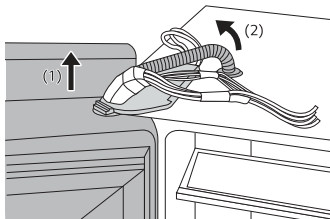

Heben Sie das obere Scharnier, das die Tür mit dem Gerät verbindet, nach oben ab.

<Rechte Kühlschranktür>

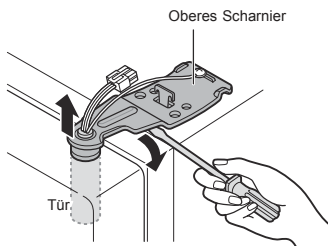

! ACHTUNG

- Legen Sie die Tür auf eine glatte Fläche mit der Innenseite nach oben.
- 5** Heben Sie die Tür vom mittleren Scharnierstift ab und entfernen Sie die Tür.

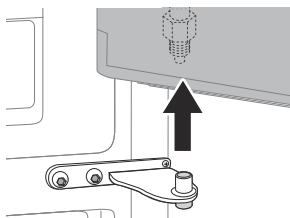

HINWEIS

- Achten Sie beim Bewegen der Tür des Gefrierbereichs darauf, dass Sie die Wasserschläuche nicht beschädigen. Die Türen sollten nach dem Abbau an einem sicheren Ort auf einer Decke abgelegt werden.
- Wenn das Ende der Wasserleitung beschädigt ist, muss es abgeschnitten werden, damit es beim erneuten Anschließen nicht leckt.

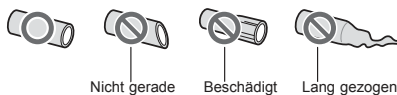

- Während Sie die Spannzange in Richtung des Schlauchverbinders drücken, setzen Sie den Wasserschlauch vorsichtig ein, bis nur noch eine Linie sichtbar ist. Ziehen Sie am Wasserrohr, um sicherzustellen, dass das Rohr fest sitzt.

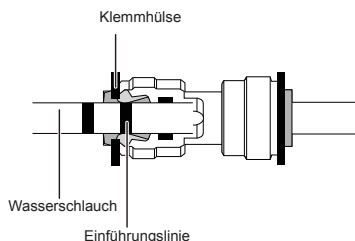

<Richtig>

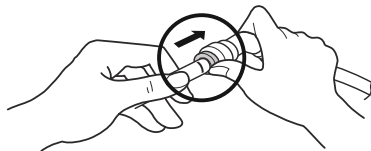

<Falsch>

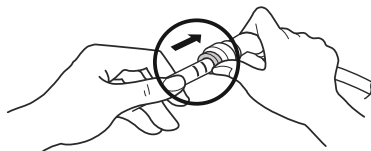

Einbau der Kühlschranktüren

Bauen Sie die Tür in umgekehrter Reihenfolge des Ausbaus wieder an, nachdem das Gerät durch die Eingangstür transportiert wurde.

Entfernen der Gefrierfachtür

- 1 Entfernen Sie die beiden Scharnierbolzen.

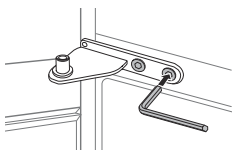

- 2 Drehen Sie das Scharnier, damit das schwenkbare Ende angehoben wird und die Tür abgehoben werden kann.

Heben Sie die Tür vom unteren Scharnierstift und entfernen Sie sie.

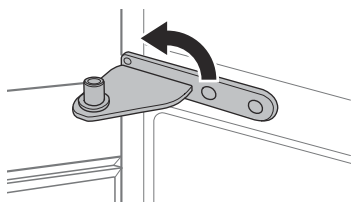

- 3 Entfernen Sie die Tür, indem Sie sie vom unteren Scharnierbolzen heben.

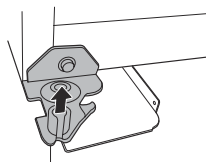

Unteres Scharnier

Die Höhe der Tür einstellen

Wenn die Tür zu niedrig ist, heben Sie die Tür hoch und schrauben Sie die Türscharnierschraube mit einem Schraubenschlüssel und einer Spitzzange auf die unten gezeigte Weise fest.

Anpassen der Kühlschranktür

Linke Tür

Öffnen Sie die Kühlschranktür und verwenden Sie einen Schraubenschlüssel des Typ 1, um den Scharnierbolzen der Tür wie gezeigt zu drehen.

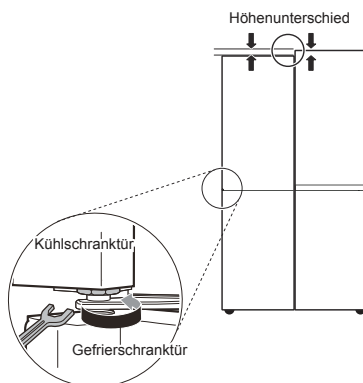

Einbau der Gefrierfachtüren

Bauen Sie die Tür in umgekehrter Reihenfolge des Ausbaus wieder an, nachdem das Gerät durch die Eingangstür transportiert wurde.

Rechte Tür

Wenn die Tür zu niedrig ist, heben Sie die rechte Tür nach oben und stecken Sie mit einer langen Zange die Ringbleche ein, bis beide Türen waagrecht stehen.

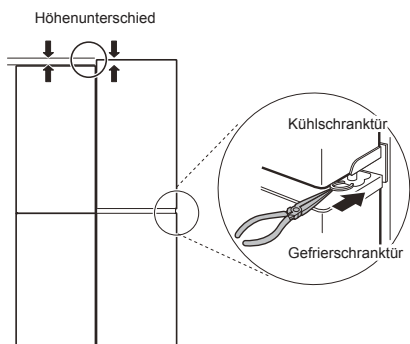

Einstellen der Gefrierfachtür

Wenn die Tür des Geräts nicht gerade ist, Gleichen Sie den Höhenunterschied mit der folgenden Methode aus.

HINWEIS

- Weil der Scharnierstift herausfallen kann, verstellen Sie die Türhöhe nicht um mehr als 5 cm.

*Referenz

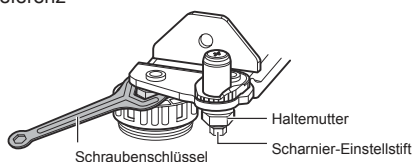

- 1 Lösen Sie die Haltemutter durch Drehen gegen den Uhrzeigersinn mit einem 19 mm-Schraubenschlüssel.

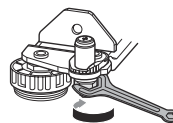

Zum Lösen der Mutter

- 2 Passen Sie den Höhenunterschied der Tür durch Drehen des Scharnier-Einstellstifts mit einem 8 mm-Schraubenschlüssel im Uhrzeigersinn oder entgegen dem Uhrzeigersinn ein.



Nach oben
Nach unten

- 3 Ziehen Sie nach dem Einstellen des Höhenunterschieds der Tür die Haltemutter im Uhrzeigersinn an.

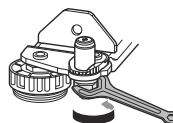

Zum Anziehen der Mutter

Wenn die Höheneinstellung der Tür mit der oben beschriebenen Methode nicht möglich ist, gehen Sie nach der folgenden Methode vor.

Anpassen eines gekippten Gerätes

Wenn die Tür des Geräts nicht gerade ist, Gleichen Sie den Höhenunterschied mit der folgenden Methode aus.

HINWEIS

- Weil der Scharnierstift herausfallen kann, verstellen Sie die Türhöhe nicht um mehr als 5 cm.

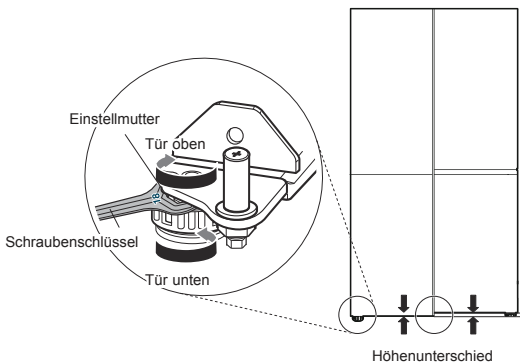

Öffnen Sie die Tür und verwenden Sie den mitgelieferten Schlüssel Typ 2, um die Höhe der Unterseite einzustellen, indem Sie die Mutter auf dem verstellbaren runden Fuß gemäß dem untenstehenden Diagramm verwenden.

Wasserleitung anschließen

Zubehör

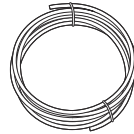

Wasserschlauch



Clip



Schlauchverbinder

Anforderungen an die Wasserversorgung

Für den Betrieb des Wasserspenders ist ein Kaltwasserzulauf mit einem Wasserdruck zwischen 138 kPa und 827 kPa (1,4~8,4 kgf/cm²) erforderlich. Wenn der Kühlschrank in einer Region mit niedrigem Wasserdruck (unterhalb 138 kPa) installiert wird, können Sie eine Druckerhöhungspumpe zum Ausgleich des niedrigen Drucks installieren.

Wenn eine Umkehrosmosefilteranlage an den Kaltwasserlauf angeschlossen ist, muss der Wasserdruck der Umkehrosmoseanlage mindestens 138 kPa bis 827 kPa (1,4~8,4 kgf/cm²) betragen.

⚠️ WARNUNG

- Trennen Sie das Gerät von der Stromversorgung, bevor Sie jegliche Arbeiten zum Anschließen der Wasserleitung durchführen. Eine Nichtbeachtung kann zu Stromschlägen führen.
- Schließen Sie den Wasserzulauf nur an eine Kaltwasserleitung an. Eine Nichtbeachtung kann zu Defekten des Wasserfilters führen. Wasserschlag (Druckstoß in den Wasserleitungen) in den Hausleitungen kann zu Schäden am Gerät und Wasseraustritt oder Überflutungen führen.
- Der Anschluss der Wasserleitung muss durch einen qualifizierten Klempner und in Übereinstimmung mit den örtlichen Gesetzen und Vorschriften über die Wasserqualität durchgeführt werden.

HINWEIS

- Der Wasserleitungsanschluss ist nicht von der Garantie des Geräts abgedeckt.

Anschluss an das Gerät

- 1 Lösen Sie die Metallgewinde-Überwurfmutter an der Rückseite des Geräts, und stecken Sie sie auf ein Ende des Wasserschlauchs.
- 2 Schieben Sie den Wasserschlauch fest auf das Wassereinlassventil und ziehen Sie die Überwurfmutter an.

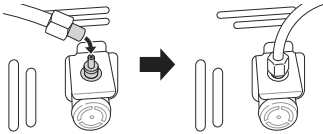

Anschluss an den Wasserhahn

- 1 Schieben Sie den Wasserschlauch in die Öffnung des mitgelieferten Wasserhahnanschlusses. Der Schlauch sollte fest gehalten werden, während der Anschluss darauf geschoben wird.

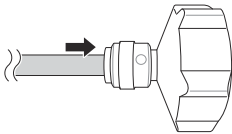

- 2 Stellen Sie, bevor Sie den Anschluss an den Wasserhahn schrauben, sicher, dass die Gummidichtung fest in den Anschluss eingelegt ist.



Kontrolle des Wasseranschlusses

- 1 Drehen Sie den Wasserhahn auf und schalten Sie das Gerät ein. Überprüfen Sie alle Anschlüsse sorgfältig auf Undichtigkeit aufgrund schlecht sitzender Schläuche.
- 2 Drücken Sie die Taste **Water Filter** und halten Sie sie 3 Sekunden lang gedrückt. Damit wird das Filter Austauschen-Symbol zurückgesetzt. Der neue Wasserfilter wurde aktiviert.
- 3 Stellen Sie eine Tasse unter den Wasserspender, um zu überprüfen, ob Wasser durch das Gerät fließt.
- 4 Überprüfen Sie den Verbindungsschlauch und die Anschlüsse erneut auf Lecks.
- 5 Der Wasserfilter sollte an einer geeigneten Stelle befestigt werden, wo er für einen Austausch leicht zu erreichen ist.

Bauteile und Funktionen

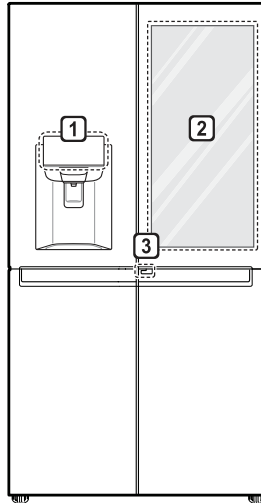

1 Bedienfeld

Zeigt den Wasserfilterstatus für die Eismaschine und den Spendermodus an.

2 InstaView Door in Door

Das InstaView Door in Door Türfach ermöglicht den einfachen Zugriff auf häufig verwendete Lebensmittel.

3 Door in Door-Hebel

Dieser Hebel dient zum Öffnen der Door in Door.

- Das Aussehen der Komponenten kann sich von Modell zu Modell verändern.

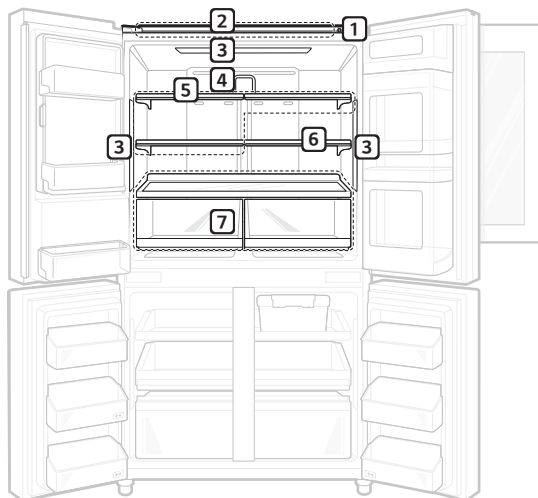

1 Smart Diagnosis-Einheit

Verwenden Sie diese Funktion, wenn Sie eine genaue Diagnose durch das Kundeninformationszentrum von LG Electronics benötigen, weil das Gerät nicht normal funktioniert oder eine Störung aufgetreten ist.

2 Bluetooth Sound Bar (Optional)

Sie können Ihr Smartgerät an eine Bluetooth-Sound Bar anschließen. Weitere Informationen finden Sie in der beiliegenden Anleitung im Gerät.

3 LED-Lampe

Die LED-Leuchten im Inneren des Gerätes leuchten auf, wenn Sie die Tür öffnen.

4 Pur und Frisch

Diese Funktion verringert und entfernt Gerüche im Inneren des Kühlfachs.

5 Abstellfläche

Hier werden die gekühlten Lebensmittel oder andere Artikel gelagert.

- Die Höhe der Schublade kann angepasst werden, indem Sie es in eine andere Einkerbung mit einer unterschiedlichen Höhe einsetzen.
- Lagern Sie Lebensmittel mit einem höheren Feuchtigkeitsgehalt vorne auf der Abstellfläche.
- Die genaue Anzahl an Abstellflächen ist von Modell zu Modell unterschiedlich.

6 Faltregal

Regal ist verstellbar, um individuelle Lagerbedürfnisse zu erfüllen.

7 Gemüsebox

Hier wird Obst und Gemüse gelagert, um es so lange wie möglich frisch zu halten.

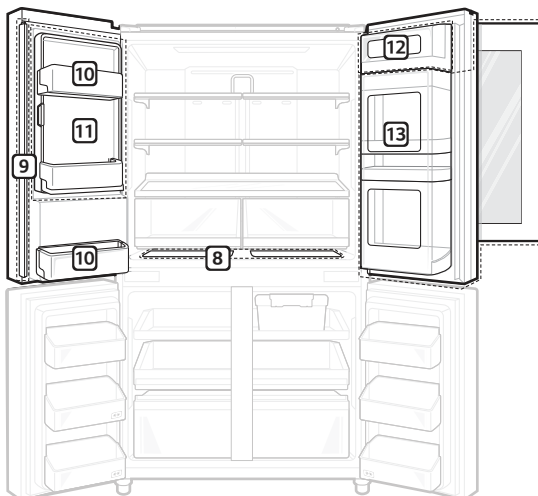

8 Extra Platz (optional)

Hier können kleine Lebensmittel wie Käse und Schinken gelagert werden.

9 Türdichtung

Verhindert, dass die kalte Luft des Kühlschranks austritt.

10 Behälter in den Türen des Gefriergerätes

Hier werden kleine Packungen an gekühlten Lebensmitteln, Getränken und Saucenbehältern aufbewahrt.

11 Eismaschine

Hier werden Eiswürfel zubereitet und aufbewahrt.

12 Milchkorb

Hier können Milchprodukte wie Butter und Käse gelagert werden.

13 Door in Door

Hier werden Lebensmittel aufbewahrt, die häufig entnommen werden wie z. B. Getränke und Snacks.

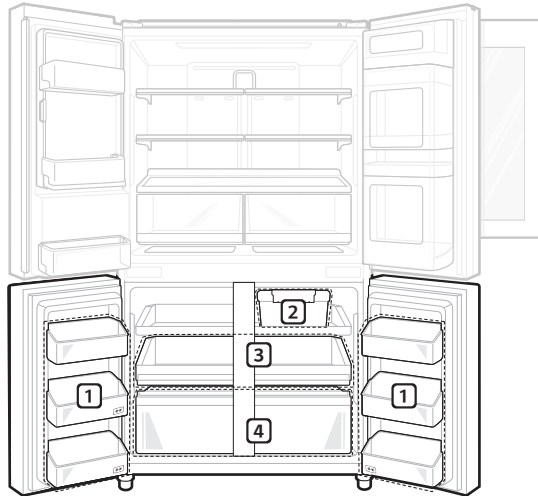

1 Tiefkühlkorb

Hier können kleine Packungen Tiefkühlkost aufbewahrt werden.

- Bewahren Sie hier keine Eiscreme oder Lebensmittel auf, die für längere Zeit gelagert werden sollen.

2 FreshZone (Optional)

Dieses Fach ist so konzipiert, dass es frisches Essen lange aufbewahren kann, ohne dass sich der Geruch mit anderen gelagerten Lebensmitteln vermischt.

- Stellen Sie Lebensmittel in die frische Zone und halten Sie den Deckel fest verschlossen.

3 Gefrierbehälter

Hier können gefrorenen Lebensmittel, wie etwa Fleisch, Fisch und Speiseeis aufbewahrt werden.

- Die gleitenden Fächer ermöglichen einfachen Zugang und Benutzerfreundlichkeit.

4 Schubfächer des Gefriergerätes

Dienen zur langfristigen Aufbewahrung von Gefriergut.

HINWEIS

- Der Korb oder die Schublade des Zwei-Sterne-Bereichs (******) kann zur Aufbewahrung von Eis oder Lebensmitteln für kurze Zeiträume bei -12 °C bis -18 °C genutzt werden.

Bedienungshinweise

- Verwenden Sie den Wasserspendertank nicht für andere Getränke als Trinkwasser.
- Die Anwender sollten bedenken, dass sich Frost bilden kann, wenn die Tür nicht komplett geschlossen ist, wenn die Feuchtigkeit während des Sommers hoch ist oder wenn die Tür oft geöffnet wird.
- Stellen Sie sicher, dass ausreichender Platz zwischen den auf den Regalen gelagerten Lebensmitteln oder den Türbehältern vorhanden ist, sodass die Tür geschlossen werden kann.
- Das Öffnen der Tür lässt warme Luft in das Gerät eindringen und kann einen internen Temperaturanstieg verursachen.
- Nehmen Sie kein übermäßiges Öffnen und Schließen der Gerätetür vor.
- Die LED-Leuchte ist nur als Haushaltsgerät vorgesehen und nicht dazu geeignet, für die Beleuchtung eines Raums verwendet zu werden.
- Wenn Sie das Gerät für längere Zeit ausgeschaltet lassen, nehmen Sie alle Lebensmittel heraus und ziehen Sie den Netzstecker. Reinigen Sie das Innere und lassen Sie die Tür angelehnt, damit sich kein Schimmel im Gerät bilden kann.

Vorschläge zum Energiesparen

- Stellen Sie sicher, dass ausreichender Raum zwischen den eingelagerten Lebensmitteln vorhanden ist. Dies ermöglicht es der kalten Luft gleichmäßig zu zirkulieren und verringert die Stromrechnungen.
- Lagern Sie heiße Lebensmittel nur nachdem diese abgekühlt sind, um Tau oder Frost zu vermeiden.
- Wenn Sie Lebensmittel im Gerät lagern, stellen Sie die Temperatur des Gefrierbereichs niedriger ein als die Temperatur die auf dieser Vorrichtung angegeben ist.
- Stellen Sie die Temperatur des Gerätes nicht niedriger ein als erforderlich. Für die Herstellung von Eis in Gebieten mit normalem Klima, sollten die Gefriergeräte auf eine Temperatur von -18 °C oder kälter eingestellt werden.
- Stellen Sie keine Lebensmittel in der Nähe des Temperatursensors des Kühlfachs ab. Halten Sie einen Abstand von mindestens 3 cm von dem Sensor ein.
- Bitte beachten, dass ein Temperaturanstieg nach der Entfrostung in einem zulässigen Bereich gemäß der Gerätespezifikationen erlaubt ist. Sollten Sie einen verringerten Einfluss dieses Temperaturanstiegs auf die eingelagerten Lebensmittel wünschen, versiegeln oder verpacken Sie die eingelagerten Lebensmittel in mehreren Lagen.
- Die Abtauautomatik des Geräts sorgt dafür, dass sich unter normalen Betriebsbedingungen im Ablagefach kein Eis bildet.

Effektive Lagerung von Lebensmitteln

- Lagern Sie gefrorene oder gekühlte Lebensmittel in geschlossenen Behältern.
- Überprüfen Sie die Haltbarkeitsdaten und das Etikett (Lageranleitungen), bevor Sie die Lebensmittel in dem Gerät lagern.
- Lagern Sie keine Lebensmittel über einen langen Zeitraum (mehr als vier Wochen), wenn diese bei niedrigen Temperaturen leicht verderben.
- Legen Sie die gekühlten oder gefrorenen Lebensmittel unmittelbar nach dem Einkauf in den Kühlschrank oder Gefrierschrank.
- Vermeiden Sie das erneute Einfrieren von Lebensmitteln, die schon gänzlich aufgetaut waren. Das Einfrieren von Lebensmitteln, die gänzlich aufgetaut waren, beeinträchtigt Geschmack und Nährwert.
- Packen und lagern Sie Gemüse nicht in Zeitungspapier ein. Der Bedruckstoff der Zeitung oder andere Fremdstoffe könnten abfärben und die Lebensmittel verunreinigen.
- Überlasten Sie das Gerät nicht. Befüllen Sie es höchstens zu 70 %. Die kalte Luft kann nicht einwandfrei zirkulieren, wenn das Gerät überlastet ist.
- Lassen Sie heiße Lebensmittel vor dem Einlagern abkühlen. Wenn zu viel heiße Lebensmittel eingelagert werden, kann die Temperatur des Gerätes ansteigen und sich negativ auf andere eingelagerte Lebensmittel auswirken.
- Eine übertrieben niedrige Temperatur könnte zum Gefrieren der Lebensmittel führen. Stellen Sie die Temperatur nicht niedriger ein, als es für die korrekte Lagerung der Lebensmittel erforderlich ist.
- Halten Sie das Gerät immer sauber.
- Verfügt Ihr Gerät über ein Gefrierfach, dann bewahren Sie dort kein Gemüse und keine Früchte mit höherem Feuchtgehalt auf, da sie aufgrund der niedrigeren Temperatur einfrieren könnten.
- Fragen Sie bei einem Stromausfall Ihren Stromlieferanten, wie lange es dauert, dass die Stromversorgung wiederhergestellt ist.
 - Vermeiden Sie, die Tür zu öffnen, so lange kein Strom anliegt.
 - Überprüfen Sie den Zustand der Lebensmittel, wenn die Stromversorgung wiederhergestellt ist.

Maximale Gefrierkapazität

- Die Express Freeze-Funktion ermöglicht es dem Gefrierschrank, seine maximale Gefrierkapazität zu erreichen. Dies dauert in der Regel bis zu 24 Stunden, schaltet sich jedoch nach einer bestimmten Zeit automatisch aus und kann auch jederzeit manuell ausgeschaltet werden.
- Um eine bessere Luftzirkulation zu erreichen, installieren Sie alle inneren Teile wie Behälter, Fächer und Regale.

Maximale Lagerkapazität

- Um eine bessere Luftzirkulation zu erreichen, alle Schubladen einschieben.
- Wenn Sie große Mengen Nahrungsmittel aufbewahren wollen, sollten Sie alle Gefrierschubladen bis auf die unterste aus dem Gerät nehmen. Stapeln Sie dann die Nahrungsmittel direkt auf die Regale.

HINWEIS

- Um die Schubladen herauszunehmen, muss zuerst das Gefriergut aus ihnen entnommen werden. Ziehen Sie dann die Schublade am Griff vorsichtig heraus. Das kann zu Verletzungen führen.
- Die Form der einzelnen Schubladen kann sich unterscheiden. Daher beim Einsetzen auf die richtige Position achten.

Bedienfeld

Einheiten und Funktionen

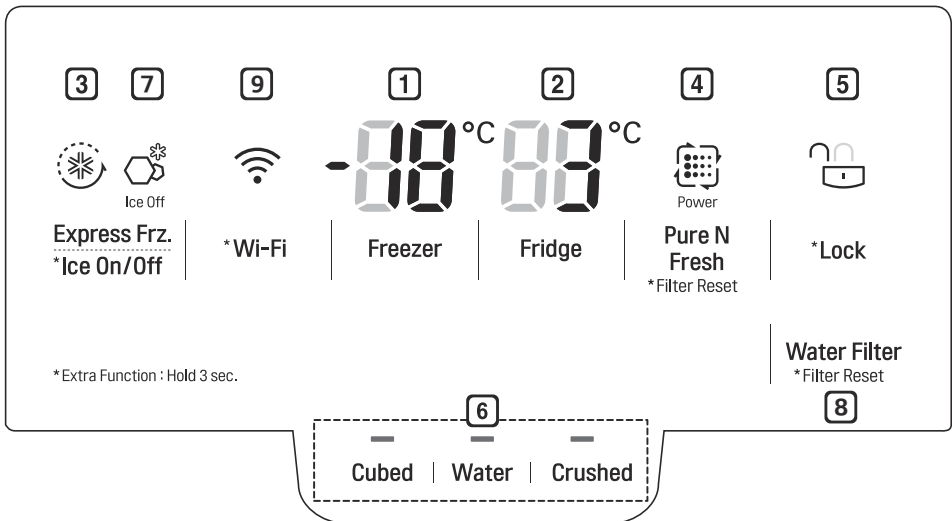

1 Freezer Temperature (Gefrierschranktemperatur)

- Dadurch wird die Temperatur des Tiefkühlschranks eingestellt.

2 Fridge Temperature (Kühlschranktemperatur)

- Dadurch wird die Zieltemperatur des Gefriergerätes eingestellt.

3 Express Freeze (Express Einfrieren)

- Damit wird die Funktion zum Schnellgefrieren aktiviert.

4 Pur und Frisch

- Dadurch wird die Funktion "Pur und Frisch" eingestellt.
- Diese Funktion verringert und entfernt Gerüche im Inneren des Kühlfachs.

5 * Lock (Sperr)

- Damit werden die Tasten des Bedienfelds gesperrt.

– Das Bedienfeld kann sich von Gerät zu Gerät unterscheiden.

6 Water Dispenser (Wasserspender)

- Hiermit werden die Funktionen für Eiswürfel, Wasser oder zerstoßenes Eis eingestellt.

7 Eis ein/aus

- Mit dieser Einstellung wird der Eisbereiter ein- oder ausgeschaltet.

8 Ersatzfilter

- Dies zeigt automatisch, wann der Wasserfilter ausgetauscht werden muss.

9 * Wi-Fi

- Dies verbindet Ihren Kühlschrank mit Ihrem WiFi-Heimnetzwerk.

Hinweise für die Verwendung des Bedienfelds

- Das Bedienfeld wird in jedem der folgenden Fälle automatisch eingeschaltet.
 - Wenn die Stromversorgung eingeschaltet ist
 - Wenn eine Taste berührt wird
 - Wenn eine Tür des Geräts (Kühlbereich, Gefrierbereich, Door in Door) geöffnet wird
- Das Bedienfeld wird in jedem der folgenden Fälle automatisch ausgeschaltet, um Energie zu sparen.
 - Eine Minute nach dem Einschalten der Stromversorgung
 - Wenn nach 20 Sekunden, nachdem eine Taste gedrückt wurde, keine weitere Taste gedrückt wird
 - 20 Sekunden nachdem eine Tür des Geräts (Kühlbereich, Gefrierbereich, magisches Fach) geöffnet und geschlossen wurde
- Wenn es bei der Reinigung zu Finger- oder Hautkontakt auf dem Bedienfeld kommt, kann die ausgelöste Funktion in Betrieb gehen.

Einstellung der Temperatur

Dadurch wird die Temperatur des Gefriergerätes oder Tiefkühlschranks eingestellt.

- Betätigen Sie den **Fridge** Druckknopf oder den **Freezer** Druckknopf, um die Temperatur anzupassen.
- Die Anfangstemperatur ist eingestellt.
 - Kühlschrank: 3 °C
 - Gefrierschrank: -18 °C
- Die Temperatur kann angepasst werden.
 - Kühlschrank: zwischen 0°C bis 6°C
 - Gefrierschrank: zwischen -24 °C bis -16 °C
- Die Innentemperatur verändert sich abhängig vom Status der Lebensmittel, die eingestellt. Temperatur ist also nur ein Zielwert, nicht die tatsächliche Temperatur im Inneren des Geräts.

HINWEIS

- Je nach Gerät kann die Standardtemperatur variieren.
- Warten Sie zwei bis drei Stunden, nachdem Sie das Gerät an die Stromversorgung angeschlossen haben, bevor Sie Lebensmittel in dem Gerät aufbewahren.

- Das Gerät kann automatisch Fehler während des Betriebs erkennen.
- Wenn ein Problem erkannt wird, geht das Gerät nicht in Betrieb und ein Fehlercode wird angezeigt, auch wenn mehrere Druckknöpfe betätigt werden.
- Sollte dies eintreten, nehmen Sie keine Stromabschaltung vor und nehmen Sie sofort Kontakt mit dem Kundendienst von LG Electronics auf. Wenn Sie den Strom abschalten, könnten die Techniker für die Reparatur des Kundendienstes von LG Electronics Schwierigkeiten haben, den Fehler ausfindig zu machen.

Schnellgefrieren einstellen

Mit dieser Funktion kann eine große Menge Eis oder gefrorene Lebensmittel schnell eingefroren werden.

- Wenn Sie den **Express Einfrieren** Druckknopf betätigen, leuchtet das **Express Einfrieren** Symbol an der Steuertafel auf.
- Die Funktion wird mit jedem Drücken der Taste entweder aktiviert oder deaktiviert.
- Die Expressgefrier-Funktion wird automatisch beendet, nachdem ein spezifischer Zeitraum vergangen ist.

Setzen und Zurücksetzen der Sperre

Damit werden die Tasten des Bedienfelds gesperrt.

- Halten Sie die Taste **Lock** 3 Sekunden lang gedrückt. Wenn die Sperrfunktion eingerichtet ist, sind alle Tasten gesperrt.
- Wenn Sie die Taste **Lock** 3 Sekunden lang gedrückt halten, dann wird das Symbol **Lock/Unlock** auf dem Bedienfeld erleuchtet. Die Funktion wird nacheinander aktiviert und deaktiviert, wenn Sie die Taste betätigen.
- Wenn Sie eine andere Taste als Sperre drücken, während die Sperre aktiviert ist, reagiert diese Taste nicht.
- Wenn Sie eine andere Taste als Sperre drücken, während die Sperre aktiviert ist, blinkt das Symbol **Lock/Unlock** auf dem Bedienfeld 3 Mal.
- Um eine Einstellung zu ändern, drücken Sie die Taste **Lock** 3 Sekunden, um die Funktion zu deaktivieren.

Extra Platz (optional)

Lagern Sie kleine Lebensmittel wie Käse, Schinken, Käse usw.

Öffnen und schließen Sie durch Drücken oder Ziehen der Griffe.

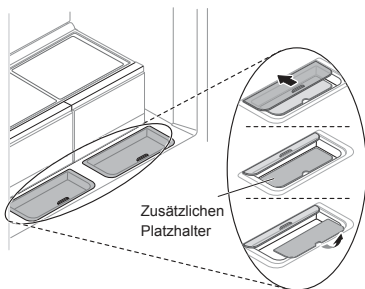

⚠ ACHTUNG

- Seien Sie vorsichtig, wenn Sie größere Eier handhaben und aufbewahren. Sie können brechen, wenn die Schublade eingeschoben wird, während die Abdeckung nicht vollständig geschlossen ist.
- Beachten Sie die obigen Diagramme, wenn Sie den zusätzlichen Platzhalter nach der Reinigung entfernen und wieder einbauen.
- Bewahren Sie alle feuchten und leicht einzufrierenden Lebensmittel wie Tofu, Sesamblätter usw. an der Vorderseite der Regale auf.

Türdichtung

Dieser Türpfosten verhindert das Austreten von kalter Luft aus dem Gerät.

⚠ ACHTUNG

- Der Türalarm erklingt alle 30 Sekunden, wenn die Tür länger als eine Minute offen ist. Stellen Sie sicher, dass die Faltdichtung zusammengefaltet ist, bevor Sie die linke Tür schließen.

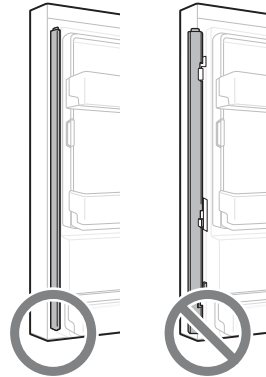

- Um das Risiko zu mindern, dass die Tür zerkratzt wird oder die mittlere Türdichtung beschädigt wird, sollten Sie darauf achten, dass die Türdichtung stets eingeklappt ist.

InstaView Funktion

Über die InstaView Funktion der Door-in-Door können Sie sehen, wann Sie häufig verwendete Dinge wie Getränke oder Snacks nachkaufen müssen, ohne dabei die Kühlschranktür zu öffnen.

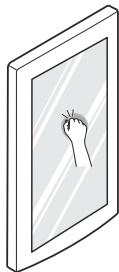

- 1 Klopfen Sie zweimal auf das Glas, um das LED-Licht in der Door-in-Door zu aktivieren oder zu deaktivieren.
- 2 Das LED-Licht schaltet sich automatisch nach 10 Sekunden ab.

- Die InstaView Door-in-Door Funktion ist deaktiviert, wenn die rechte oder die linke Kühlschranktür offen sind, bis zu zwei Sekunden nachdem eine Tür geschlossen wurde, und wenn der Eisspender in Verwendung ist.
- Klopfen Sie in die Glasmitte. Klopfen am Rand des Glases aktiviert die InstaView Door-in-Door-Funktion nicht ordnungsgemäß.
- Klopfen Sie hart genug, sodass ein Klopfen zu hören ist.
- Die InstaView Door-in-Door Funktion kann sich selbst aktivieren, wenn in der Nähe des Kühlschranks ein lautes Geräusch auftritt.

Door in Door (optional)

Ziehen Sie den Hebel an der Unterseite der Tür nach oben, bis sich die Door in Door öffnet.

Es steht viel Stauraum im Inneren der door in door und den Körben in der Umgebung zur Verfügung, sodass Sie Lebensmitteln auf organisierte Weise aufbewahren können.

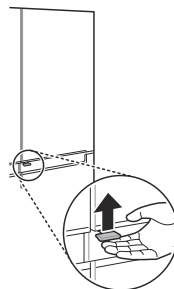

Beweglicher Korb (Optional)

Bewegen Sie den beweglichen Korb einfach nach Bedarf auf und ab.

- Entfernen Sie alle Gegenstände aus dem beweglichen Korb, bevor Sie ihn nach oben oder unten bewegen.
- Durch das Anpassen des beweglichen Korbes können größere Lebensmittel bequem verstaut werden.

- 1 Um den beweglichen Korb anzuheben, halten Sie den Korb in der Mitte und schieben den Korb nach oben, bis er einrastet.

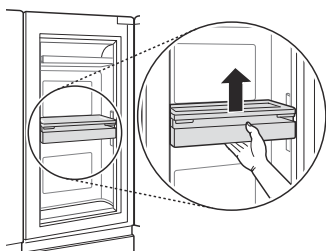

- 2 Um den beweglichen Korb zu senken, drücken Sie nach oben, um die Hebel an der Seite des Korbes zu lösen, und senken Sie den Korb ab, bis er einrastet.

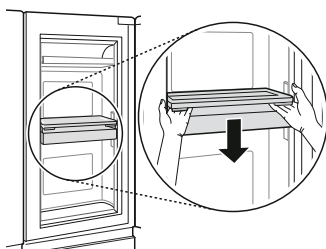

⚠ ACHTUNG

- Um Verletzungen zu vermeiden oder den Korb oder seinen Inhalt zu beschädigen, leeren Sie den Korb, bevor Sie ihn nach oben oder unten bewegen.

FreshZone (Optional)

Dieses Fach ist so konzipiert, dass es frisches Essen lange aufbewahren kann, ohne dass sich der Geruch mit anderen gelagerten Lebensmitteln vermischt.

- Stellen Sie Lebensmittel in die frische Zone und halten Sie den Deckel fest verschlossen.

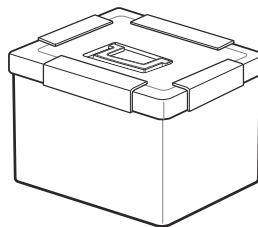

Wasser- und Eisspender

Sie können am Spender Eiswürfel, Wasser und zerstoßenes Eis durch Drücken der entsprechenden Taste für den gewünschten Modus ausgeben.

- Wenn Sie die Taste Eiswürfel, Wasser und zerstoßenes Eis auf dem Bedienfeld drücken, wird die Lampe auf dem Bedienfeld eingeschaltet und der gewünschte Modus wird eingestellt. Wenn Sie zu diesem Zeitpunkt den Ausgabehebel drücken, wird die ausgewählte Funktion (Eiswürfel, Wasser und zerstoßenes Eis) ausgegeben.
- Die Funktion wird mit jedem Drücken der Taste auf dem Bedienfeld entweder aktiviert oder deaktiviert.

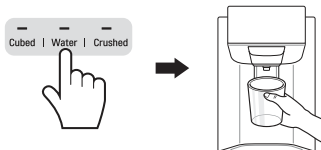

⚠ ACHTUNG

- Halten Sie Kinder vom Spender fern, um zu verhindern, dass Kinder mit den Bedienelementen spielen oder sie beschädigen.
- Schütten Sie die ersten Chargen von Eis und Wasser nach der ersten Inbetriebnahme weg (ca. 20 Eiswürfel und 7 Gläser Wasser). Dies ist auch notwendig, wenn das Gerät längere Zeit nicht benutzt wurde.

HINWEIS

- Wenn Sie die Tür des Gefrierbereichs öffnen, während Wasser ausgegeben wird, wird die Ausgabe gestoppt, und das Bedienfeld schaltet zum ursprünglichen Bildschirm zurück.
- Wenn Sie die Tür des Kühlbereichs öffnen, während Wasser, Eiswürfel oder zerstoßenes Eis ausgegeben wird, wird die Ausgabe unterbrochen. Wenn Sie die Tür schließen, wird die Ausgabe des vorher gewählten Artikels fortgesetzt.
- Wenn der Durchmesser der Glasöffnung zu klein ist, kann Wasser aus dem Glas spritzen oder an der Seite vorbeilaufen.
- Verwenden Sie ein Glas mit mindestens 68 mm Durchmesser an der Oberseite zum Abfüllen von Wasser, Eiswürfeln oder zerstoßenem Eis.
- Wenn die Eismaschine kleinere Eiswürfel produziert oder die Eiswürfel beginnen, zusammenzukleben, gelangt womöglich nicht genügend Wasser in die Eismaschine aufgrund von zu wenig Wasser im Wassertank. Wenn nur selten Eis ausgegeben wird, kann es ebenfalls zusammenkleben.

Eismaschine

Der automatische Eisbereiter kann innerhalb von 24 Stunden automatisch 70-182 Würfel gleichzeitig herstellen, wenn die Bedingungen günstig sind. Die Menge kann sich je nach Umgebung verändern (Raumtemperatur um das Gerät herum, wie oft die Tür geöffnet wird, Menge des Essens, das im Gerät gelagert wird usw.).

- Wenn der Eisbehälter vollständig mit Eis gefüllt ist, stoppt die Herstellung.
- Geräusche von Eis, das in den Behälter fällt, sind normal.
- Die Eismaschine beginnt normalerweise mit der Herstellung von Eis etwa 48 Stunden nach der Erstinbetriebnahme des Geräts.
- Verwenden Sie die erste Charge von Eis nicht und werfen Sie es weg.
- Wenn die Eismaschine in Betrieb ist, berühren Sie sie nicht direkt mit den Händen.
- Wenn Eiswürfel für einen längeren Zeitraum im Eisbehälter aufbewahrt werden, können Sie zusammenkleben, und lassen sich nicht leicht voneinander trennen. Reinigen Sie in diesem Fall den Eisbehälter vor der Verwendung.

Ein- oder Ausschalten der automatischen Eismaschine

Um die automatische Eismaschine ein- oder auszuschalten, halten Sie die Taste **Ice On/Off** auf dem Bedienfeld 3 Sekunden lang gedrückt.

Ausbau des Eisbehälters

- 1 Ziehen Sie vorsichtig an dem Griff, um das Eisfach zu öffnen.

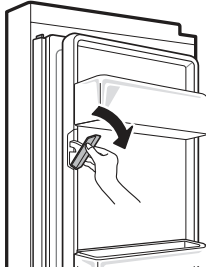

- 2 Um den Eisbehälter in der Tür zu entfernen, fassen Sie den vorderen Griff, heben Sie ihn leicht an, während Sie sowohl den oberen als auch den unteren Teil (1) festhalten, und ziehen Sie den Behälter langsam heraus, wie in der Abbildung gezeigt (2).

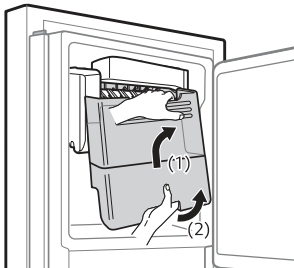

! WARNUNG

- Berühren Sie die mechanischen Teile der automatischen Eismaschine weder mit den Händen, noch mit Werkzeugen. Ansonsten kann es zu Schäden am Gerät oder Verletzungen kommen.
- Beachten Sie, dass die automatische Eismaschine bei geöffneter Tür des Tiefkühlers ständig weiterarbeitet, falls der Schalter der automatischen Eismaschine auf der Ein-Position steht.
- Nehmen Sie die automatische Eismaschine nicht auseinander, reparieren Sie sie nicht und versuchen Sie nicht, sie zu verändern. Diese Aufgaben sollten nur von einem Fachmann durchgeführt werden.

! ACHTUNG

- Schütten Sie die ersten Chargen von Eis und Wasser nach der ersten Inbetriebnahme weg (ca. 20 Eiswürfel und 7 Gläser Wasser). Dies ist auch notwendig, wenn das Gerät längere Zeit nicht benutzt wurde.
- Das erste Eis und Wasser, das ausgegeben wird, kann Partikel oder Geruch aus der Wasserleitung oder dem Wassertank enthalten.
- Halten Sie Kinder vom Spender fern. Kinder können mit den Bedienelementen spielen oder sie beschädigen.
- Wenn nur zerstoßenes Eis verwendet wird, kann die Eisleitung durch Eisablagerungen blockiert werden. Entfernen Sie Eisablagerungen in der Leitung nach Ausbau des Eisbehälters mit einem Gummispatel. Ein regelmäßiges Ausgeben von Eiswürfeln kann ebenfalls Eisablagerungen verhindern.
- Sollte verfärbtes Eis ausgegeben werden, überprüfen Sie den Wassertank und die Wasserleitung als mögliche Quelle. Wenn das Problem weiter besteht, nehmen Sie Kontakt mit dem Kundeninformationszentrum von LG Electronics auf. Verwenden Sie das Eis oder Wasser nicht, bis das Problem behoben ist.
- Geben Sie zuerst das Eis in ein Glas, bevor Sie es mit Wasser oder anderen Getränken füllen. Wenn Eis in ein Glas gegeben wird, das bereits Flüssigkeit enthält, können Spritzer auftreten.
- Berühren Sie die Eisausgabe oder die Eismaschine nicht mit der Hand oder mit einem Werkzeug. Andernfalls können Beschädigungen oder Verletzungen auftreten.
- Wenn Sie das Eisfach wieder einsetzen, achten Sie darauf, dass es richtig sitzt. Wenn es schräg oder uneben eingefügt ist, kann es sein, dass es aufgrund von fehlendem Sensorkontakt kein Eis mehr produziert.
- Verwenden Sie niemals ein Glas, das sehr schmal oder tief ist. Eis kann im Zulauf stecken bleiben und die Leistung des Geräts mindern.
- Halten Sie das Glas in einem geeigneten Abstand vor der Eisausgabe. Wenn das Glas zu nahe an die Ausgabe gehalten wird, kann dies die Eisausgabe verhindern.
- Wenn Sie in den Urlaub fahren oder über längere Zeit von einem Stromausfall betroffen sind, sollten Sie das Eis im Eisfach des Gefrierfachs entsorgen. Schmilzt das Eis, kann Wasser aus dem Spender auf den Boden tropfen.

Verwendung der LG SmartThinQ-App

Dinge, auf die Sie vor der Verwendung von LG SmartThinQ achten sollten

- Für Geräte mit dem  oder  -Logo

- 1 Überprüfen Sie den Abstand vom Gerät zum kabellosen Router (WLAN-Netzwerk).
 - Wenn der Abstand zwischen dem Gerät und dem kabellosen Router zu weit ist, kann die Signalstärke schwach sein. In diesem Fall dauert die Registrierung sehr lange oder die Installation kann fehlschlagen.
- 2 Schalten Sie das **Mobile Netz** oder die **Mobilien Daten** auf Ihrem Smartphone aus.
 - Bei iPhones können Sie die Daten unter **Einstellungen** → **Mobilis Netz** → **Mobile Daten** ausschalten.

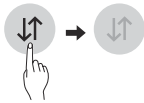

- 3 Verbinden Sie Ihr Smartphone mit dem kabellosen Router.



HINWEIS

- Um die WiFi-Verbindung zu überprüfen, überprüfen Sie, dass das **Wi-Fi**  Symbol auf dem Bedienfeld leuchtet.
- Das Gerät unterstützt nur 2,4 GHz WLAN-Netzwerke. Kontaktieren Sie Ihren Internetanbieter oder sehen Sie im Handbuch Ihres kabellosen Routers nach, um Ihre Netzwerkfrequenz in Erfahrung zu bringen.
- LG SmartThinQ ist für keine Netzwerkverbindungs-Probleme, Fehler, Störungen oder Fehler verursacht durch die Netzwerkverbindung verantwortlich.

- Wenn das Gerät Schwierigkeiten hat, sich mit dem WLAN-Netzwerk zu verbinden, kann es sein, dass es zu weit vom Router entfernt ist. Kaufen Sie einen WLAN-Repeater (Reichweitenerweiterung), um die WLAN-Signalstärke zu verbessern.
- Die WLAN-Verbindung könnte wegen der Heimnetzwerkumgebung nicht aufgenommen oder könnte unterbrochen werden.
- Die Netzwerkverbindung arbeitet möglicherweise aufgrund Ihres Internet-Service-Providers nicht störungsfrei.
- Die Umgebung des drahtlosen Netzwerkes kann das drahtlose Netzwerk verlangsamen.
- Das Gerät kann aufgrund von Problemen mit der kabellosen Signalübertragung nicht registriert werden. Ziehen Sie den Stecker des Geräts und warten Sie ca. eine Minute, bevor Sie es erneut versuchen.
- Wenn die Firewall Ihres kabellosen Routers aktiviert ist, müssen Sie sie deaktivieren oder eine Ausnahme hinzufügen.
- Der Name des kabellosen Netzwerkes (SSID) sollte aus einer Kombination aus lateinischen Buchstaben und Zahlen bestehen. (Verwenden Sie keine Sonderzeichen)
- Das Smartphone-Nutzerinterface kann je nach Betriebssystem und Hersteller unterschiedlich ausfallen.
- Wenn das Sicherheitsprotokoll des Routers auf **WEP** steht, kann es sein, dass Sie kein Netzwerk einrichten können. Bitte ändern Sie es auf ein anderes Sicherheitsprotokoll (wir empfehlen **WPA2**) und registrieren Sie das Produkt erneut.



Installation von LG SmartThinQ

Suchen Sie auf einem Smartphone nach der LG SmartThinQ App im Google Play Store & Apple App Store. Befolgen Sie die Anweisungen, um die Anwendung herunter zu laden und zu installieren.

HINWEIS

- Wenn Sie den einfachen Login wählen, um auf die LG SmartThinQ-App zuzugreifen, dann müssen Sie jedes Mal die Registrierung durchlaufen, wenn Sie Ihr Smartphone wechseln oder die Anwendung neu installieren.

WLAN-Funktion

- Für Geräte mit dem  oder  -Logo kommunizieren Sie mit dem Gerät von einem Smartphone aus, über das Sie die komfortablen intelligenten Funktionen verwenden können.

Firmware-Aktualisierung

Hält die Geräteleistung aktuell.

Smart Diagnosis™

Wenn Sie die Smart Diagnosis-Funktion nutzen, erhalten Sie nützliche Informationen wie die richtige Verwendung des Geräts auf der Grundlage der Nutzungsstruktur.

Einstellungen

Hier können verschiedene Optionen auf dem Kühlschrank oder in der Anwendung eingestellt werden.

HINWEIS

- Wenn Sie Ihren kabellosen Router, Ihren Internetanbieter oder Ihr Passwort ändern nachdem Sie das Gerät angemeldet haben, dann löschen Sie es bitte unter LG SmartThinQ **Einstellungen** → **Produkt bearbeiten** und registrieren Sie es erneut.
- Die Anwendung ist Gegenstand um den Geräte-Zweck zu verbessern, ohne den Benutzer zu benachrichtigen.
- Funktionen können sich je nach Modell unterscheiden.

Verbindung zum WLAN herstellen

Der **Wi-Fi** Taster, wenn die LG SmartThinQ Anwendung genutzt wird, erlaubt dem Kühlschrank eine Verbindung mit dem WiFi-Heimnetzwerk herzustellen. Das **Wi-Fi** Symbol zeigt den Netzwerkverbindungsstatus des Kühlschranks an. Das Symbol leuchtet auf, wenn der Kühlschrank mit dem WiFi-Netzwerk verbunden ist.

Erstmalige Geräteregistrierung

Führen Sie die Anwendung LG SmartThinQ aus und befolgen Sie die in der Anwendung angezeigten Instruktionen, um das Gerät zu registrieren.

Das Gerät neu registrieren oder einen anderen Benutzer registrieren

Für 3 Sekunden die Taste **Wi-Fi** gedrückt halten, um die Funktion vorübergehend auszuschalten. Führen Sie die Anwendung LG SmartThinQ aus und befolgen Sie die in der Anwendung angezeigten Instruktionen, um das Gerät zu registrieren.

HINWEIS

- Um die WLAN-Funktion zu deaktivieren, für 3 Sekunden die Taste **Wi-Fi** gedrückt halten. Das WLAN-Symbol wird deaktiviert.

Wireless-LAN-Modul Technische Daten:

Modell	LCW-004
Frequency Range	2412 bis 2472 MHz
Ausgangsleistung (Max)	IEEE 802.11b:17.82 dBm IEEE 802.11g:17.72 dBm IEEE 802.11n:16.61 dBm

Drahtlosfunktion Software-Version: V 1.0

Zur Rücksichtnahme auf den Nutzer, sollte dieses Gerät mit einem Abstand von mindestens 20 cm zwischen dem Gerät und dem Körper installiert und betrieben werden.

Konformitätserklärung



Hiermit erklärt LG Electronics, dass der Funk-Kühlschrank die Richtlinie 2014/53/EU erfüllt. Den vollständigen Text der EU-Konformitätserklärung finden Sie unter der folgenden Internetadresse:

<http://www.lg.com/global/support/cedoc/cedoc#>

LG Electronics European Shared Service Centre B.V.

Krijgsman 1
1186 DM Amstelveen

Niederlande

Information: Hinweis bezüglich Open-Source-Software

Den Quellcode unter GPL, LGPL, MPL sowie weitere Open-Source-Lizenzen, die in diesem Produkt enthalten sind, können Sie unter <http://opensource.lge.com> herunterladen.

Neben dem Quellcode stehen dort alle verwiesenen Lizenzbedingungen, Garantieausschlüsse sowie Urheberrechtshinweise zum Download bereit.

LG Electronics bietet gegen eine kostendeckende Gebühr (Medium, Versand und Bearbeitung) den Quellcode auf CD-ROM an. Senden Sie dazu eine Anfrage per E-Mail an: opensource@lge.com.

Dieses Angebot gilt bis drei Jahre nach der letzten Auslieferung des Produkts. Dieses Angebot gilt für jeden Empfänger dieser Information.

Die Verwendung von Smart Diagnosis™ mit einem Smartphone

- Für Geräte mit dem  oder -Logo

Verwenden Sie diese Funktion, wenn Sie im Falle eines Gerätefehlers eine genaue Diagnose vom LG Electronics Kundendienst benötigen.

Smart Diagnosis™ kann nur aktiviert werden, wenn das Gerät eingeschaltet ist. Wenn das Gerät sich nicht einschalten lässt, muss die Fehlersuche ohne Smart Diagnosis™ erfolgen.

Die Verwendung von Smart Diagnosis™

Smart Diagnosis™ über den Kundendienst

Verwenden Sie diese Funktion, wenn Sie eine genaue Diagnose durch das Kundeninformationszentrum von LG Electronics benötigen, weil das Gerät eine Störung hat oder ausgefallen ist. Verwenden Sie diese Funktion erst, nachdem Sie sich mit einem Servicemitarbeiter in Verbindung gesetzt haben, nicht während des normalen Betriebs.

- 1 Drücken Sie die Taste **Lock**, um die Sperrfunktion zu aktivieren.
 - Sollte die Sperrfunktion bereits aktiviert sein, drücken Sie die **Lock** Taste, um die Sperrfunktion zu deaktivieren, drücken Sie die **Lock** Taste erneut um die Sperrfunktion zu aktivieren.
 - Bitte beachten Sie, dass die Smart Diagnosis-Funktion erst funktioniert, wenn fünf Minuten verstrichen sind, nachdem die Sperrfunktion aktiviert wurde.

* Lock



- 2 Die Tür des Kühlschranks öffnen und das Telefon oben rechts an die Lautsprecheröffnung halten.
 - Halten Sie das Telefon so, dass sein Mikrofon über der Lautsprecheröffnung liegt.

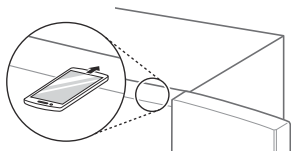

- 3 Drücken Sie die Taste **Freezer** und halten Sie sie für drei Sekunden oder länger gedrückt, während Sie weiterhin Ihr Handy an den Lautsprecher halten.

- 4 Nachdem die Datenübertragung abgeschlossen ist, wird Ihnen der Servicemitarbeiter das Ergebnis der Smart Diagnosis™ erklären.

HINWEIS

- Halten Sie das Telefon so, dass sein Mikrofon über der Lautsprecheröffnung liegt.
- Nach ca. 3 Sekunden wird der Ton der Smart Diagnosis™ erzeugt.
- Halten Sie das Telefon an die obere rechte Sprecheröffnung und warten Sie während die Daten übermittelt werden.
- Entfernen Sie das Telefon nicht von der Lautsprecheröffnung, während die Daten übertragen werden.
- Der Ton der Datenübertragung für die Smart Diagnosis™ ist möglicherweise schrill für das Ohr. Um eine genaue Diagnose zu ermöglichen, nehmen Sie das Telefon jedoch nicht von der Lautsprecheröffnung ab, bis der Ton der Datenübertragung beendet ist.
- Nachdem die Datenübertragung abgeschlossen ist, wird die Meldung "Übertragung abgeschlossen" angezeigt und das Bedienfeld wird automatisch abgeschaltet. Nach wenigen Sekunden wird es wieder eingeschaltet. Danach teilt der Kundendienst das Diagnoseergebnis mit.
- Die Smart Diagnosis™ ist abhängig von der Gesprächsqualität vor Ort.
- Die Kommunikationsleistung wird verbessert und Sie können ein besseres Signal übermitteln, wenn Sie ein Festnetztelefon verwenden.
- Wenn die Übertragung der Daten für die Smart Diagnosis™ aufgrund der schlechten Gesprächsqualität unzureichend ist, kann Ihnen unter Umständen nicht der bestmögliche Service für eine Smart Diagnosis™ zur Verfügung gestellt werden.

Hinweise zur Reinigung

- Beim Ausbau von Regalen und Schubfächern aus dem Gerät, entfernen Sie alle Lebensmittel von diesen, um Verletzungen und Beschädigungen zu vermeiden.
 - Sonst könnten Verletzungen durch die eingelagerten Lebensmittel verursacht werden.
- Während der Reinigung der Entlüfter an der Außenseite des Geräts mittels Staubsauger sollte das Stromkabel nicht angesteckt sein, um eine statische Entladung zu verhindern, die zur Beschädigung des Geräts oder einem elektrischen Schlag führen kann.
- Nehmen Sie die Regale und Schubfächer heraus, reinigen sie mit Wasser und trocknen sie anschließend gründlich, bevor Sie sie wieder einbauen.
- Wischen Sie regelmäßig die Dichtungen der Türen mit einem feuchten weichen Tuch ab.
- Spritzer und Flecken auf den Türbehältern sollten gereinigt werden, da diese die Lagerfähigkeit der Behälter beeinträchtigen und sie sogar beschädigen könnten.
- Kontrollieren Sie nach dem Reinigen, ob das Netzkabel beschädigt, heiß oder falsch eingesteckt ist.
- Halten Sie die Entlüftungen an der Außenseite des Gerätes sauber.
 - Verstopfte Lüftungsöffnungen können Brand oder Beschädigungen des Gerätes verursachen.
- Das Einwachsen lackierter Metalloberflächen bietet Rostschutz. Wachsen Sie keine Kunststoffteile ein. Wachsen Sie lackierte Metalloberflächen mindestens zweimal jährlich mit Gerätewachs (oder Autowachspaste) ein. Tragen Sie das Wachs mit einem sauberen, weichen Tuch auf.
- Reinigen Sie das Inneren oder Äußere des Geräts nicht mit einer groben Bürste, Zahnpasta oder brennbaren Materialien. Verwenden Sie keine Reinigungsmittel, die entzündliche Inhaltsstoffe enthalten.
 - Dies kann zu Verfärbungen oder Schäden am Gerät führen.
 - Entzündliche Substanzen: Alkohol (Ethanol, Methanol, Isopropylalkohol, Isobutylalkohol etc.), Verdünnungsmittel, Bleiche, Benzol, entzündliche Flüssigkeiten, Scheuermittel, etc.
- Reinigen Sie die Außenseite des Geräts mit einem sauberen Schwamm oder einem weichen Lappen und warmem Wasser mit einem milden Reinigungsmittel. Verwenden Sie keine rauen oder scheuernden Reiniger. Trocknen Sie das Gerät sorgfältig mit einem weichen Tuch ab.
- Die Schubfächer oder Behälter niemals im Geschirrspüler reinigen.
 - Die Teile können durch Hitzeeinwirkung verformt werden.
- Wenn das Gerät mit einer LED-Leuchte ausgerüstet ist, darf die Abdeckung der Leuchte und die LED-Leuchte auf keinen Fall für Reparaturen oder Instandhaltung ausgebaut werden. Bitte, nehmen Sie Kontakt mit dem Kundendienst von LG Electronics auf.

Austausch des “Pur und Frisch“-Filters (Optional)

Um die Leistung des “Pur und Frisch“-Filters zu erhalten, muss der Filter ausgetauscht werden, sobald eine Anzeige für den Filteraustausch erscheint.

- 1 Wenn das **Replace** Symbol auf der Steuertafel aufleuchtet, tauschen Sie den “Pur und Frisch“-Filter aus.



- 2 Nach Austausch des Filters, setzen Sie die “Pur und Frisch“-Filterabdeckung durch Drehen entgegen dem Uhrzeigersinn wieder ein.



- 3 Bauen Sie den Filter innerhalb der “Pur und Frisch“-Filterabdeckung aus und tauschen Sie diesen gegen einen neuen Filter aus.

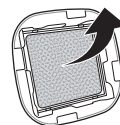

- 4 Nach Austausch des Filters, setzen Sie die “Pur und Frisch“-Filterabdeckung durch Drehen im Uhrzeigersinn wieder ein.



- 5 Um den Austauschzeitraum für den Filteraustausch neu einzustellen, betätigen Sie den **Pure N Fresh** Druckknopf an der Steuertafel für mindestens drei Sekunden. Das **Replace** Symbol an der Steuertafel schaltet sich ab.

- 6 Das Gerät kann nach Austausch des Filters in Betrieb gehen.

HINWEIS

- Führen Sie keinen Finger oder fremde Gegenstände in das Innere des Filteraufsatzes ein. Dies könnte zu Verletzungen oder Betriebsfehlern führen.
- Wenn der Austauschzeitraum überschritten wurde, kann die Leistung der Beseitigung von Bakterien oder Gerüchen nachlassen.
- Bitte beachten, dass die Leistung des Filters ebenfalls nachlässt, wenn Sie den Filter mit Wasser waschen.
- Man muss mit Vorsicht vorgehen, um die Richtung der Filter, die in die Filterabdeckung eingesetzt werden müssen, nicht zu verändern.
- Beim Einstellen der Betriebsweise des Gerätes auf Ein oder Strom nach dem Austausch der Filter, überprüfen Sie, dass die LED-Leuchte in der Nähe der Filter aufleuchtet.
- Der Filter kann beim Kundendienst der LG Electronics gekauft werden.

Reinigung der Regaböden

Herausnehmen der Abstellfläche

- 1 Kippen Sie die Vorderseite des Regals nach oben und heben Sie das Regal gerade nach oben.
- 2 Ziehen Sie das Regal heraus.

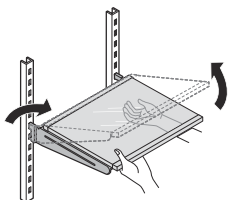

Auswechseln des Kühlschrankregals

- 1 Kippen Sie die Vorderseite des Regals nach oben und führen Sie die Regalhaken in der gewünschten Höhe in die Löcher ein.
- 2 Senken Sie die Vorderseite des Regals so ab, dass die Haken in die Löcher einrasten.

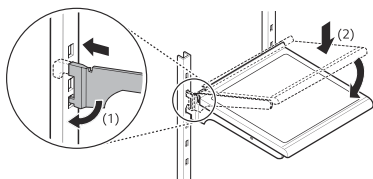

Reinigung der Gemüsebox

Entfernen der Gemüsebox (Typ1)

- 1 Öffne die Kühlschranktür und nimm alle Regale aus dem Kühlfach heraus.

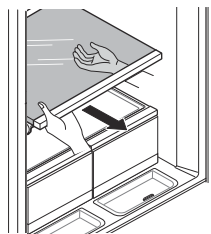

- 2 Heben Sie die Gemüsebox mit beiden Händen an und machen Sie Platz auf der Rückseite, indem Sie sie zu sich ziehen.

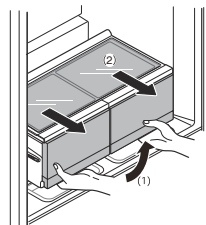

- 3 Greifen Sie die Rückseite mit einer Hand, um die Gemüseboxe anzuheben, und nehmen Sie sie zu diesem Zeitpunkt schräg heraus.

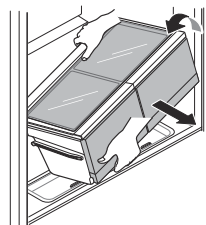

Auswechseln der Gemüsebox

Nehmen Sie den Einbau in umgekehrter Reihenfolge wie den Ausbau vor.

Entfernen der Gemüseschublade (Typ2)

- 1 Öffnen Sie die Türen und entfernen Sie den Inhalt der Tür in den Türen und Körben. Entfernen Sie die Tür im Koffer vom Gerät.

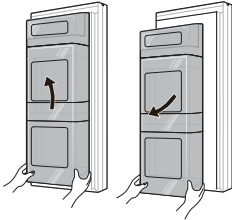

- 2 Nehmen Sie den Inhalt aus der Schublade heraus. Halten Sie den Griff der Gemüseschublade fest und ziehen Sie ihn vorsichtig bis zum Anschlag heraus.

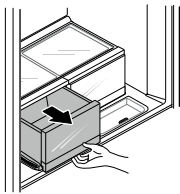

- 3 Heben Sie die Gemüseschublade nach oben und ziehen Sie sie heraus.

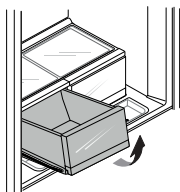

- 4 Kippen Sie die Abdeckung leicht und stützen Sie sie mit beiden Händen ab, während Sie sie herausziehen.

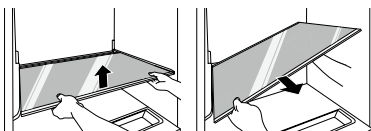

Erneuter Einbau des Gemüseschubfaches

Setzen Sie die Unterseite der Gemüseschublade wieder in die ursprüngliche Position ein, und schieben Sie sie vorsichtig wieder herein, während Sie sie gleichzeitig absenken.

Reinigung des Kühl-/ Gefrierschrankkorbs

Entfernen des Kühl-/ Gefrierschrankkorbs

Um den Korb zu entfernen, halten Sie den Korb mit beiden Händen und heben den vorderen Teil leicht an, um ihn herauszuziehen.

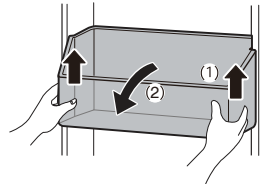

Einbau des Kühl-/ Gefrierschrankkorbes

Nehmen Sie den Einbau in umgekehrter Reihenfolge wie den Ausbau vor.

Reinigen der Door in Door

Abbau des Gehäuses der Door in Door

- 1 Heben Sie das Gehäuse von der Door in Door an und nehmen Sie es mit beiden Händen heraus.

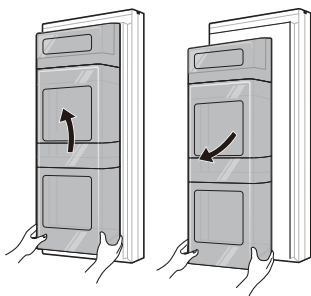

- 2 Heben und entfernen Sie den Boden des Milchkorbs aus dem ganzen Behälter.



- 3 Bewegen Sie den beweglichen Korb in die oberste Position.

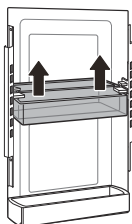

- 4 Heben und entfernen Sie den beweglichen Korb aus dem Gehäuse, nachdem Sie die Schrauben an den Seitenschielen entfernt haben.

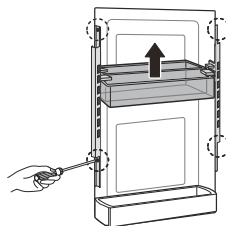

Einbau des Gehäuses von der Door in Door

Nehmen Sie den Einbau in umgekehrter Reihenfolge wie den Ausbau vor.

Entfernen des Kühlkorbs von der Door in Door

Halten Sie beide Enden des Korbes fest und heben Sie den vorderen Teil des Korbes an.

- Montieren Sie es in der gleichen Weise wie die Demontage.

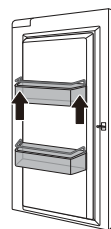

Einbau des Kühlkorbs von der Door in Door

Nehmen Sie den Einbau in umgekehrter Reihenfolge wie den Ausbau vor.

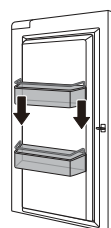

Reinigen des Gefrierfachs/der Schublade

Entfernen des Gefrierfachs/der Schublade

- 1 Öffnen Sie beide Tiefkühltruhen vollständig. Ziehen Sie die Gefrierfächer und -schubladen vollständig heraus und entfernen Sie den gesamten Inhalt.

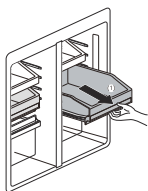

- 2 Schieben Sie bei vollständig ausgefahrenen Fächern und Schubladen die Front heraus und ziehen Sie die Fächer und Schubladen heraus, um sie zu entfernen.

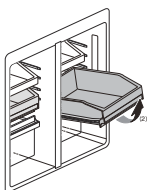

⚠ ACHTUNG

- Die Fächer und Schubladen sind schwer. Verwenden Sie immer beide Hände, wenn Sie die Schubladen entfernen oder zusammensetzen, um so Schäden am Gerät oder Verletzungen zu vermeiden.
- Öffnen Sie die Gefrierschranktüren immer vollständig, bevor Sie die Schubladen herausnehmen oder zusammensetzen.

Einbau des Gefrierfachs/der Schublade

Nehmen Sie den Einbau in umgekehrter Reihenfolge wie den Ausbau vor.

Die Reinigung des Wasserspenders

Die Reinigung des Wasserspenderfachs

Das Wasserspenderfach kann schnell durch verschüttetes Eis oder verspritztes Wasser nass werden. Wischen Sie den gesamten Bereich mit einem feuchten Tuch aus.



Die Reinigung der Wasser- und Eisausgabe

Wischen Sie die Wasser- und Eisausgabe häufig mit einem sauberen Tuch ab, da sie leicht verschmutzt werden kann. Bitte beachten Sie, dass Fusseln eines Tuchs an der Ausgabe hängen bleiben können.

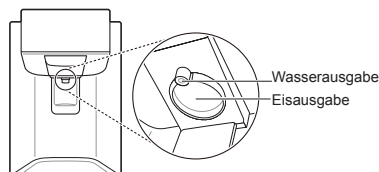

Ersetzen des Wasserfilters

Ersetzen Sie den Einweg-Wasserfilter, wenn dies auf dem Symbol **Replacement Filter** angezeigt wird oder mindestens alle 6 Monate.

Um Ihnen Zeit zu geben, einen neuen Filter zu besorgen, leuchtet die Leuchte bereits auf, kurz bevor die Kapazität des aktuellen Filters abläuft. Der rechtzeitige Austausch des Filters sorgt für stets frisches und sauberes Wasser aus dem Gerät.

- 1 Trennen Sie das Gerät vom Stromnetz.
- 2 Unterbrechen Sie die Wasserversorgung des Geräts.
- 3 Entfernen Sie den Einwegwasserfilter.

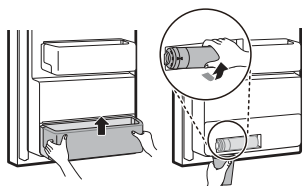

- 4 Mit einem neuen Wasserfilter ersetzen. Setzen Sie den neuen Filter in den Filterkopf und drehen Sie ihn im Uhrzeigersinn, bis der Pfeil auf dem neuen Filter mit dem Pfeil auf dem Filterkopf übereinstimmt. Schieben Sie den Filter wieder zurück in das entsprechende Fach.

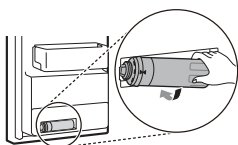

- 5 Drehen Sie den Wasserhahn auf und schalten Sie das Gerät ein.
- 6 Drücken Sie die Taste **Water Filter** und halten Sie sie 3 Sekunden lang gedrückt. Damit wird das Filter Austauschen-Symbol zurückgesetzt. Der neue Wasserfilter wurde aktiviert.

Symptome	Ursache	Lösung
Keine Kühlung oder Tiefkühlung.	Ist die Stromversorgung unterbrochen?	<ul style="list-style-type: none"> Überprüfen Sie den Strom und andere Betriebsmittel.
	Ist der Netzstecker aus der Steckdose gezogen worden?	<ul style="list-style-type: none"> Stecken Sie den Netzstecker ordnungsgemäß in die Steckdose.
Schlechte Kühlung oder Tiefkühlung.	Ist die Temperatur des Gefriergerätes oder Tiefkühlschranks auf "wärmstes" eingestellt?	<ul style="list-style-type: none"> Stellen Sie die Temperatur des Kühlschranks oder Gefrierschranks auf "Mittel".
	Befindet sich das Gerät unter direkter Sonneneinstrahlung oder in der Nähe von Hitzequellen, wie Küchenherde oder Mikrowellen?	<ul style="list-style-type: none"> Kontrollieren Sie den Aufstellbereich und stellen Sie das Gerät ggf. in entsprechender Entfernung von wärmeerzeugenden Geräten auf.
	Haben Sie warme Speisen eingelagert, ohne diese vorher abkühlen zu lassen?	<ul style="list-style-type: none"> Lassen Sie warme Speisen zuerst abkühlen, bevor Sie diese in den Gefrierschrank oder den Kühlschrank stellen.
	Haben Sie zu viele Lebensmittel eingelagert?	<ul style="list-style-type: none"> Lassen Sie genügend Platz zwischen den einzelnen Lebensmitteln.
	Sind die Gerätetüren fest verschlossen?	<ul style="list-style-type: none"> Schließen Sie die Tür fest zu und stellen Sie sicher, dass die eingelagerten Lebensmittel das Schließen der Tür nicht behindern.
	Steht ausreichender Raum rund um das Gerät zur Verfügung?	<ul style="list-style-type: none"> Passen Sie die Aufstellungsposition des Gerätes so an, dass ausreichender Raum rund um das Gerät vorhanden ist.
In dem Gerät riecht es schlecht.	Ist die Temperatur des Gefriergerätes oder Tiefkühlschranks auf „warm“ eingestellt?	<ul style="list-style-type: none"> Stellen Sie die Temperatur des Kühlschranks oder Gefrierschranks auf "Mittel".
	Haben Sie intensiv riechende Speisen in das Gerät gestellt?	<ul style="list-style-type: none"> Lagern Sie Lebensmittel mit starken Gerüchen in versiegelten Behältern.
	Gemüse oder Obst könnten in einem Schubfach verdorben sein?	<ul style="list-style-type: none"> Werfen Sie verfaultes Gemüse in den Müll und reinigen Sie die Gemüseschublade. Lagern Sie Gemüse nicht zu lange in der Gemüseschublade.
Die Innenleuchte des Gerätes schaltet sich nicht ein.	Schaltet sich die Innenleuchte des Gerätes ab?	<ul style="list-style-type: none"> Für den Kunden ist es nicht möglich, die Innenleuchte des Geräts zu wechseln, weil es kein zu wartendes Teil ist. Sollte die Innenlampe sich nicht einschalten lassen, kontaktieren Sie bitte den LG Electronics Kundendienst.

Symptome	Ursache	Lösung
Die Gerätetür ist nicht einwandfrei geschlossen.	Weist das Gerät eine Neigung nach vorwärts auf?	<ul style="list-style-type: none"> • Stellen Sie die vorderen Füße so ein, dass die Vorderseite leicht angehoben wird.
	Wurden die Schubfächer richtig eingelegt?	<ul style="list-style-type: none"> • Bauen Sie die Regale erneut ein, falls erforderlich.
	Haben Sie die Tür mit zu viel Schwung geschlossen?	<ul style="list-style-type: none"> • Wenn Sie die Tür mit zu viel Kraft oder Schwung schließen, schließt sie möglicherweise nicht ordentlich. Stellen Sie sicher, dass Sie die Tür nicht zuschlagen. Schließen Sie die Tür ohne Kraftanwendung.
Es ist schwer, die Gerätetür zu öffnen.	Haben Sie versucht, die Tür unmittelbar nach dem Schließen zu öffnen?	<ul style="list-style-type: none"> • Wenn Sie versuchen, die Gerätetür innerhalb von einer Minute, nachdem Sie geschlossen wurde, wieder zu öffnen, könnten Sie Schwierigkeiten aufgrund des Drucks im Inneren des Geräts haben. Versuchen Sie die Gerätetür nach ein paar Minuten erneut zu öffnen, sodass der Druck im Inneren sich stabilisieren kann.
Die Türdichtung faltet sich nicht ordnungsgemäß heraus und wieder herein.	Sind die vorderen Nivellierungsfüße vollständig ausgefahren, steht der Kühlschrank gerade und sind die Türen ausgerichtet?	<ul style="list-style-type: none"> • Sobald die Türfächer befüllt sind, kann es sein, dass die Türen sich verziehen und die Türdichtung oder die automatische Türöffnerfunktion nicht mehr ordnungsgemäß funktionieren. Die beiden vorderen Nivellierungsfüße sollten vollständig ausgefahren sein und fest auf dem Boden stehen. Folgen Sie den Anweisungen im Abschnitt „Ausrichtung der Türen“, um die vordere, linke Kühlschranktür so zu erhöhen, dass die Türdichtung wieder ordnungsgemäß funktioniert. Richten Sie die rechte Kühlschranktür so aus, dass sie der linken Tür entspricht.

Symptome	Ursache	Lösung
Es befindet sich Kondensation im Inneren des Gerätes oder auf dem Boden der Abdeckung für die Gemüseschiebefächer.	Haben Sie warme Speisen eingelagert, ohne diese vorher abkühlen zu lassen?	<ul style="list-style-type: none"> Lassen Sie warme Speisen zuerst abkühlen, bevor Sie diese in den Gefrierschrank oder den Kühlschrank stellen.
	Haben Sie die Gerätetür offen gelassen?	<ul style="list-style-type: none"> Obwohl die Kondensation kurz nach dem Schließen der Gerätetür weicht, können Sie diese mit einem trockenen Tuch abwischen.
	Nehmen Sie ein übermäßiges Öffnen und Schließen der Gerätetür vor?	<ul style="list-style-type: none"> Aufgrund des Temperaturunterschieds zwischen innen und außen kann sich Kondensation bilden. Wischen Sie die Feuchtigkeit mit einem trockenen Tuch ab.
	Haben Sie warme oder feuchte Lebensmittel in das Gerät gestellt, ohne sie in einem Behälter versiegelt zu haben?	<ul style="list-style-type: none"> Lagern Sie Speisen in einem abgedeckten oder verschlossenen Behälter.
Im Gefrierschrank hat sich Eis gebildet.	Türen können nicht einwandfrei schließen?	<ul style="list-style-type: none"> Überprüfen Sie, ob die Abteile für Lebensmittel die Tür blockieren und stellen Sie sicher, dass die Tür dicht geschlossen ist.
	Haben Sie warme Speisen eingelagert, ohne diese vorher abkühlen zu lassen?	<ul style="list-style-type: none"> Lassen Sie warme Speisen zuerst abkühlen, bevor Sie diese in den Gefrierschrank oder den Kühlschrank stellen.
	Ist der Lufteinlass oder -auslass des Gefrierschranks blockiert?	<ul style="list-style-type: none"> Stellen Sie sicher, dass der Lufteinlass oder -auslass nicht blockiert ist, damit die Luft im Inneren zirkulieren kann.
	Ist der Gefrierschrank überfüllt?	<ul style="list-style-type: none"> Lassen Sie genügend Platz zwischen den einzelnen Artikeln.

Symptome	Ursache	Lösung
Es hat sich Kondensierung an der Innen- und Außenseite des Gerätes gebildet.	Öffnen oder schließen Sie die Gerätetür häufig oder ist die Gerätetür nicht einwandfrei geschlossen?	<ul style="list-style-type: none"> • Es können sich Frost und Eis bilden, wenn die Außenluft in das Innere des Gerätes dringt.
	Ist das Umfeld des Aufstellortes feucht?	<ul style="list-style-type: none"> • Kondensation kann an der Außenseite des Gerätes auftreten, wenn der Aufstellungsort zu feucht ist, oder an einem feuchten Tag, zum Beispiel bei Regen. Wischen Sie die Feuchtigkeit mit einem trockenen Tuch ab.
Das Gerät ist geräuschvoll und verursacht anomale Geräusche.	Wurde das Gerät auf einem schwachen oder einem nicht einwandfrei nivellierten Boden aufgestellt?	<ul style="list-style-type: none"> • Nehmen Sie die Aufstellung des Gerätes auf einem festen und ebenen Fußboden vor.
	Befindet sich die Rückseite des Gerätes in Kontakt mit der Wand?	<ul style="list-style-type: none"> • Passen Sie die Aufstellungsposition des Gerätes so an, dass ausreichender Raum rund um das Gerät vorhanden ist.
	Wurden Gegenstände hinter dem Gerät gestapelt?	<ul style="list-style-type: none"> • Beseitigen Sie die verstreuten Gegenstände hinter dem Gerät.
	Befindet sich ein Gegenstand auf der Oberseite des Gerätes?	<ul style="list-style-type: none"> • Beseitigen Sie Gegenstände von der Oberseite des Gerätes.
Die Seite oder Vorderseite des Gerätes ist warm.	Diese Bereiche wurden mit Antikondensations-Röhren ausgerüstet, um die Bildung von Kondensation im Bereich der Tür zu verringern.	<ul style="list-style-type: none"> • Das Wärmeablassrohr, um die Kondensation zu vermeiden, ist an der Vorderseite und Seite des Gerätes installiert. Es könnte sich besonders heiß anfühlen, kurz nachdem das Gerät installiert wurde oder während des Sommers. Sie können versichert sein, dass dies kein Problem darstellt und vollkommen normal ist.
Es befindet sich Wasser an der Innen- oder Außenseite des Gerätes.	Ist eine Wasserleckstelle in der Nähe des Gerätes?	<ul style="list-style-type: none"> • Kontrollieren Sie, ob aus dem Spülbecken oder anderswo Wasser ausgetreten ist.
	Befindet sich Wasser auf dem Boden des Gerätes?	<ul style="list-style-type: none"> • Überprüfen Sie, ob das Wasser von den aufgetauten Lebensmitteln stammt oder von einem zerbrochenen oder umgestürzten Behälter.

Symptome	Ursache	Lösung
Die Eismaschine produziert kein Eis oder nur eine kleine Menge Eis.	Haben Sie das Gerät erst vor kurzem installiert?	<ul style="list-style-type: none"> Die Eismaschine beginnt normalerweise mit der Herstellung von Eis etwa 48 Stunden nach der Installation des Geräts.
	Haben Sie die Wasserleitung an das Gerät angeschlossen und das Zufuhrventil geöffnet?	<ul style="list-style-type: none"> Schließen Sie die Wasserleitung an das Gerät an und öffnen Sie das Zufuhrventil vollständig.
	Ist der Wasserschlauch geknickt?	<ul style="list-style-type: none"> Wenn der Wasserschlauch geknickt ist, kann dies den Wasserdurchfluss beeinträchtigen.
	Haben Sie vor kurzem eine große Menge Eis entnommen?	<ul style="list-style-type: none"> Die Eismaschine braucht ungefähr 24 Stunden, um mehr Eis zu produzieren. Bitte warten Sie.
	Haben Sie den Schalter an der Eismaschine oder die entsprechende Taste auf dem Bedienfeld eingeschaltet?	<ul style="list-style-type: none"> Schalten Sie den Schalter an der Eismaschine auf I oder stellen Sie die Taste für die Eismaschine auf dem Bedienfeld auf ON. (Weitere Einzelheiten zur Benutzung finden Sie auf der Website von LG Electronics, oder benutzen Sie Ihr Smart-Gerät.)
	Ist die Temperatur des Gefrierbereichs zu hoch eingestellt?	<ul style="list-style-type: none"> Wenn die eingestellte Temperatur zu warm ist, wird das Eis nur langsam oder überhaupt nicht produziert. Für normalen Betrieb der Eismaschine müssen Sie die Gefriertemperatur auf -18 °C einstellen.
	Haben Sie die Tür des Geräts häufig geöffnet?	<ul style="list-style-type: none"> Wenn Sie die Tür häufig öffnen, entweicht kalte Luft, wodurch sich die Geschwindigkeit der Eisherstellung reduziert. Öffnen Sie die Tür nicht zu häufig.
	Ist die Tür des Geräts vollständig geschlossen?	<ul style="list-style-type: none"> Wenn die Tür des Geräts nicht vollständig geschlossen ist, erhöht sich die Temperatur im Gefrierbereich, wodurch sich die Geschwindigkeit der Eisherstellung reduziert. Schließen Sie die Tür vollständig.
Es wird kein Eis ausgegeben.	Beindet sich Eis im Eisbehälter?	<ul style="list-style-type: none"> Überprüfen Sie, ob sich Eis im Eisbehälter befindet.
	Ist das Eis im Eisbehälter verklumpt?	<ul style="list-style-type: none"> Nehmen Sie den Eisbehälter ab und schütteln Sie ihn. Entfernen Sie das übrige verklumpte Eis, nachdem Sie den Eisbehälter geschüttelt haben.

Symptome	Ursache	Lösung
Es wird kein Eis ausgegeben.	Das Geräusch von ausgegebenem Eis ist nicht zu hören?	<ul style="list-style-type: none"> Wählen Sie auf dem Bedienfeld abwechselnd die Modi für Eiswürfel und zerstoßenes Eis, um das Eis auszugeben.
	Ist die Eisleitung blockiert? (Sie können die Eisleitung überprüfen, indem Sie den Eisbehälter abnehmen.)	<ul style="list-style-type: none"> Das Eis kann nicht richtig ausgegeben werden, wenn die Eisleitung blockiert ist. Überprüfen Sie das Eis regelmäßig und reinigen Sie die Eisleitung regelmäßig.
Es kommt kein Wasser heraus.	Ist das Zufuhrventil geschlossen? (Nur Modelle mit Wasseranschluss)	<ul style="list-style-type: none"> Öffnen Sie das Wasserzufuhrventil.
	Ist der Wasserspendertank leer? (Nur Modelle ohne Wasseranschluss)	<ul style="list-style-type: none"> Füllen Sie den Wasserspendertank auf.
	Ist das Wasserzufuhrventil geschlossen? (Nur Modelle mit Wasseranschluss)	<ul style="list-style-type: none"> Öffnen Sie das Wasserzufuhrventil.
	Verwenden Sie ungefiltertes Wasser?	<ul style="list-style-type: none"> Ungefiltertes Wasser kann eine große Menge verschiedene Schwermetalle oder Fremdkörper enthalten, sodass der Filter schnell verstopft sein kann – unabhängig von der Lebensdauer des Filters.
Das Wasser hat einen ungewöhnlichen Geschmack.	Ist der Geschmack des Wassers anders im Vergleich zu dem Geschmack des Wassers aus dem vorherigen Wasseraufbereiter?	<ul style="list-style-type: none"> Wurde das aufbereitete oder kalte Wasser für einen längeren Zeitraum nicht verwendet?
	Ist es lange her, seit Sie den Filter installiert oder ausgetauscht haben?	<ul style="list-style-type: none"> Wenn ein abgelaufener Filter verwendet wird, kann die Reinigungsleistung abnehmen. Es wird empfohlen, den Filter gemäß den Austauschintervallen zu wechseln.
	Haben Sie den Filter in der ersten Phase nach der Installation richtig durchgespült?	<ul style="list-style-type: none"> Wenn Sie den Filter zum ersten Mal installieren oder austauschen, müssen Luft und Aktivkohlerückstände aus dem Filter entfernt werden. Lassen Sie zunächst ca. 5 Liter gereinigtes Wasser durch das Gerät aus dem Spender laufen, indem Sie den Spenderhebelarm drücken. (Aktivkohle ist für den Menschen ungefährlich.)
	Wurde das aufbereitete oder kalte Wasser für einen längeren Zeitraum nicht verwendet?	<ul style="list-style-type: none"> Der Geschmack abgestandenen Wassers kann durch das Bakterienwachstum verändert sein. Lassen Sie ca. 5 Liter Wasser durch das Gerät aus dem Spender laufen (ca. 3 Minuten), indem Sie den Spenderhebelarm drücken.

Symptome	Ursache	Lösung
Klickgeräusche	Die Abtasteuerung klickt, wenn der automatische Abtauzyklus beginnt und endet. Die Thermostatsteuerung (oder Gerätesteuerung einiger Modelle) gibt ebenfalls Klick-Laute ab, wenn ein Zyklus umgeschaltet wird.	<ul style="list-style-type: none"> • Normalbetrieb
Rasselnde Geräusche	Rasselnde Geräusche können vom Kühlmitteldurchfluss stammen, von der Wasserleitung an der Rückseite der Einheit (nur Modelle mit Reinigungsapparat) oder von Gegenständen, die auf der Oberseite oder in der Nähe des Gerätes abgestellt wurden.	<ul style="list-style-type: none"> • Normalbetrieb
	Das Gerät ist nicht auf ebenem Boden aufgestellt worden.	<ul style="list-style-type: none"> • Der Boden gibt nach, ist ungleich oder die Nivellierungsfüße müssen ausgerichtet werden. Weitere Informationen finden Sie im Abschnitt „Ausrichtung der Türen“.
	Das Gerät mit Linearkompressor wurde während des Betriebs verschoben.	<ul style="list-style-type: none"> • Normalbetrieb. Wenn der Kompressor die Geräusche nicht innerhalb von drei Minuten einstellt, schalten Sie den Strom ab und dann wieder ein.
Zischende Geräusche	Verdampferventilatoren blasen Luft durch die Abteile des Gefriergerätes oder des Tiefkühlschranks.	<ul style="list-style-type: none"> • Normalbetrieb
	Luft wird vom Verflüssigergebläse über den Verflüssiger geleitet.	<ul style="list-style-type: none"> • Normalbetrieb
Glucksende Geräusche	Kühlmitteldurchfluss durch das Kühlsystem.	<ul style="list-style-type: none"> • Normalbetrieb
Knallende Geräusche	Zusammenziehen und Ausdehnen der Innenwände aufgrund von Temperaturänderungen.	<ul style="list-style-type: none"> • Normalbetrieb
Vibrieren	Wenn die Seite oder die Rückseite des Gerätes mit einem Schrank oder der Wand in Berührung kommt, kann es sein, dass die normalen Schwingungen des Gerätes ein hörbares Geräusch verursachen.	<ul style="list-style-type: none"> • Um das Geräusch zu beseitigen, stellen Sie sicher, dass die Seiten und die Rückseite keinen Kontakt mit einer Wand oder einem Schrank haben.

Symptome	Ursache	Lösung
<p>Es kann sein, dass Ihr Heimgerät und das Smartphone nicht mit dem WLAN-Netzwerk verbunden sind.</p>	<p>Das Passwort für das WLAN, mit dem Sie sich verbinden wollen, ist falsch.</p>	<ul style="list-style-type: none"> Suchen Sie das WLAN-Netzwerk, das mit Ihrem Smartphone verbunden ist, und entfernen Sie es. Registrieren Sie dann Ihr Gerät unter LG SmartThinQ.
	<p>Mobile Daten sind für Ihr Smartphone aktiviert.</p>	<ul style="list-style-type: none"> Schalten Sie die Mobilen Daten Ihres Smartphones aus und registrieren Sie das Gerät über das WLAN-Netzwerk.
	<p>Der Name des kabellosen Netzwerks (SSID) ist falsch eingerichtet.</p>	<ul style="list-style-type: none"> Der Name des kabellosen Netzwerks (SSID) sollte aus einer Kombination aus lateinischen Buchstaben und Zahlen bestehen. (Verwenden Sie keine Sonderzeichen)
	<p>Die Frequenz des Routers ist nicht 2,4 GHz.</p>	<ul style="list-style-type: none"> Nur Router mit 2,4 GHz-Frequenz werden unterstützt. Richten Sie den kabellosen Router auf 2,4 GHz ein und verbinden Sie das Gerät mit dem kabellosen Router. Sie können Ihren Internetanbieter oder den Hersteller des Routers um Informationen über die Routerfrequenz bitten.
	<p>Der Abstand zwischen dem Gerät und dem Router ist zu groß.</p>	<ul style="list-style-type: none"> Wenn der Abstand zwischen dem Gerät und dem Router zu groß ist, kann es sein, dass das Signal zu schwach ist und die Verbindung nicht richtig konfiguriert ist. Stellen Sie den Router an einem anderen Ort auf, damit er näher am Gerät ist.

Anmerkung