

Haier

HB25FSSAAA

GB	Refrigerator - Freezer User Guide
D	Kühlschrank Bedienungsanleitung
F	Réfrigérateur Mode d'emploi
I	Frigorifero Guida per l'utente
E	Frigorífico Manual del usuario
RO	Congelator Manual de utilizare
PL	Lodówka Podręcznik użytkownika
GR	ΨΥΓΕΙΟ ΟΔΗΓΙΕΣ ΧΡΗΣΗΣ
CZ	Chladnička Uživatelská příručka
HU	Hűtőszekrény Felhasználói útmutató
NL	Ijskast De Gids van de gebruiker

GB

D

F

I

E

RO

PL

GR

CZ

HU

NL

Household Refrigerator - Freezer Manual

HB25FSSAAA

- Please read the Manual carefully before use.
- Please properly save this Manual for future reference.

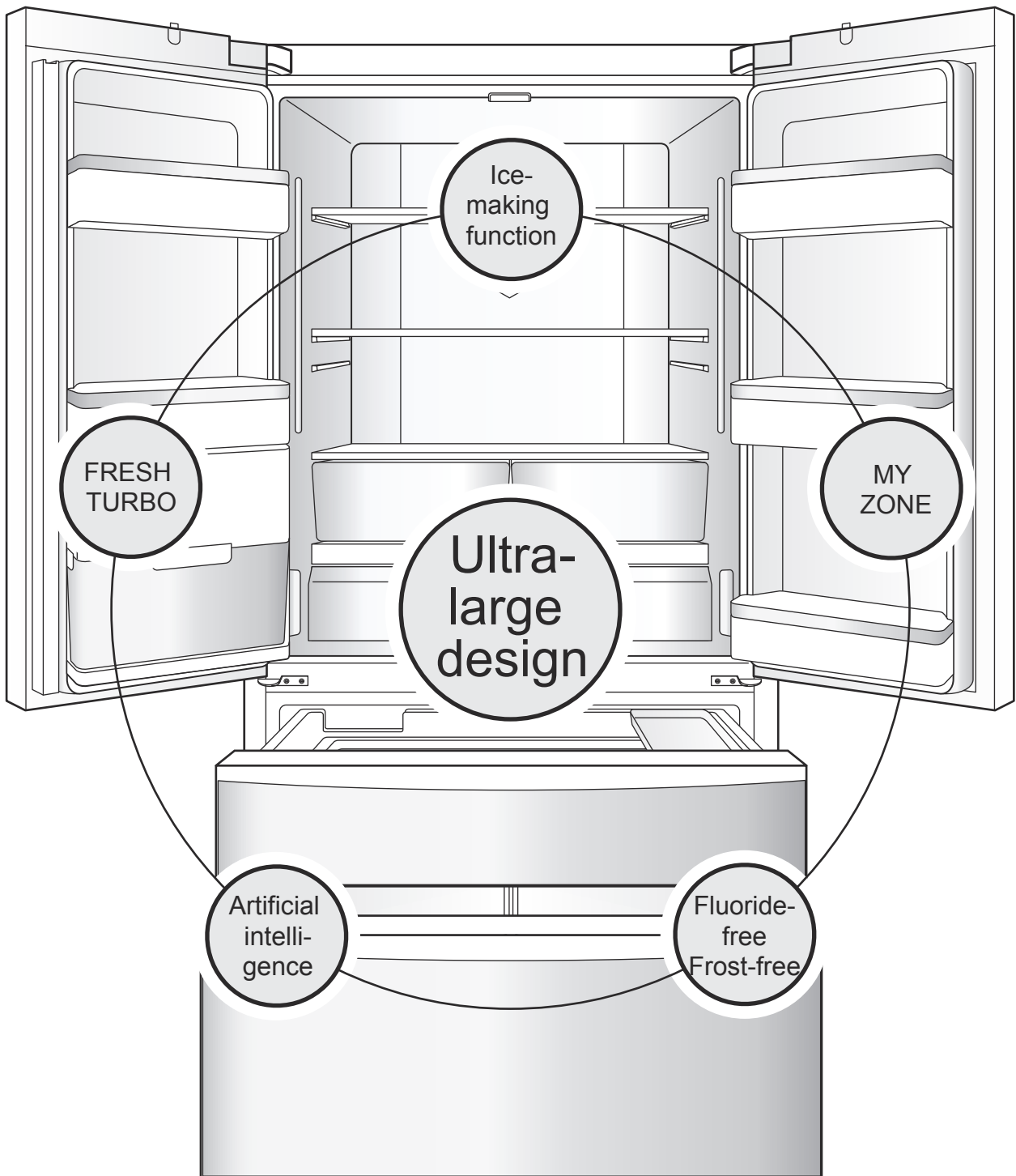

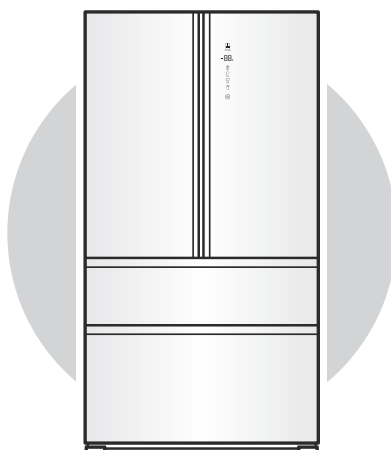

Ice-making function

Equipped with a built-in automatic icemaker which makes ice cubes according to your preferences.

Full fan-cooled dual cooling system

Compressor and condenser, heat dissipating fan, good cooling effect, energy saving and environmentally friendly, as well as reliable quality.

Defrosting and pre-cooling

Determine the temperature inside the appliance prior to defrosting it, and pre-cool it so that the pre-defrosting and post-defrosting temperatures inside the refrigeration do not markedly change by a wide margin, this helps to maintain food freshness.

Artificial intelligence

No user is required, the appliance is automatically regulated to achieve the optimum refrigeration effect in accordance with the appliance's internal temperatures and environmental temperature conditions.

Ultra-large and super-luxurious design

Ultra-large capacity, large refrigerator and large freezer. Luxuriously designed interior and exterior.

*The utmost in storing freshness from all the corners of the world
– taste the varied sensations of different latitudes*

TASTE FRESHNESS

In order to precisely realize your style of living, Haier has bestowed each of its product categories for households with exclusive state of the mind concepts. What this product brings to you is taste freshness.

HB25FSSAAA is a French style side-by-side door household Refrigerator - Freezer.

Please read this Manual carefully to help you use this product safely and comfortably.

For safe use of this product, please read the Safety Instructions carefully before use of the product.

Full width LED backlighting

Stable bright light source, interior illumination without any dead spaces.

MY ZONE

Independent and accurate temperature controls, and a broad temperature range to maintain a biological freshness zone.

Full width rack

Full width rack design, more convenient for storing and taking out foods.

LED display

Open-door alarm, touch buttons, and hidden LED display.

FRESH TURBO

Three-dimensional freshness keeping technology is applied, which can prolong the time that fruits and vegetables are kept fresh.

Contents

Safety instructions	4	Usages and precautions for the refrigeration compartments	16
Preparation procedures before using this product	7	Recommended storage zones for various foods	16
Names of the components for the assemblies of this product	8	MY ZONE drawer usage	16
Pre-use preparation procedures for this product	9	Refrigerated food precautions	17
Instructions for the major functions of this product	10	Usages and precautions for the freezer compartments	18
Control panel	10	Frozen food precautions	18
1. Refrigerator temperature setting	11	Refrigerator Usage Tips	19
2. Freezer temperature setting	11	Precautions for energy-saving usage	19
3. Function settings and deactivation of MY ZONE	11	Usage of the refrigerator's water reservoir assembly	19
4. Quick-freeze function setting	12	Cleaning the water reservoir assembly	19
5. Artificial intelligence function setting	12	Cleaning and usage of the icemaker	20
6. Icemaker on and off function setting	13	Cleaning the ice cube tray	20
7. Holiday function setting	13	Icemaker usage precautions	20
8. Lock / unlock function setting	14	Daily maintenance of this product	21
9. Door-open alarm function	14	Cleaning of the appliance	21
10. Outage memory function	14	Disassembling and cleaning the parts	21
11. If storage space needs to be increased	15	Transporting the appliance	24
		Appliance usage disruptions	24
		Do you have any questions? First look here!	25
		(If you have questions about the appliance, first check the contents of this chapter to deal with them.)	
		Product Fiche (according EU 1060/2010)	28

Safety instructions

Dear Haier user:

Greetings! Thank you for using Haier products, please read this instruction manual on how to use this appliance, so that injuries and accidents which damage objects are prevented, you must carefully read and observe the following symbols and the contents contained in this instruction manual.



May cause injury to the user if incorrectly used.



Could result in damage to the appliance or property if incorrectly used.



Action or operation which is absolutely prohibited



Action or operation which must be observed

Electric



1. Power supply

-  This series of appliances uses 220 – 240 VAC / 50Hz power supply. If the voltage fluctuation is beyond the range of 187 – 242 V), this might cause a malfunction or even damage the appliance. To prevent this you must install an automatic voltage regulator rated for a minimum of 750W.

2. Earthing / Grounding

-  You must use a separated and dedicated socket that is reliably grounded. The appliance is equipped with a three pin (earthed / grounded) plug (eg UK 13A plug, Europe Schuko plug), which meets the standard. Do not cut or remove the third plug pin (grounded) of the Power cord under any circumstance.

3. Power cord and plug



-  The power cord plug should be kept firmly plugged into the socket, or it may cause fire!
-  In order to prevent damage to the power cord, do not press the power cord by the appliance body or stamp on it. When moving the appliance away from the wall, please be careful not to roll over the power cord.
Do not unplug the refrigeration by pulling on the power cord, you must firmly grasp the plug to directly unplug it from the socket. Before cleaning, repairing and replacing any damaged lighting equipment, be sure to unplug the appliance to prevent electric shock. When the power cord is damaged or the plug is worn, do not use it.

4. In case combustible gas leakages, such as coal gas



-  You should shut off the gas leakage valve immediately, and then open the doors and windows. Do not unplug or plug in the power plug for the appliance or other electric devices.

Use

1. Storage



-  This refrigerator is intended to be used in household and similar applications such as staff kitchen areas in shops, offices and other working environments; farm houses and by clients in hotels, motels and other residential type environments.
-  This household appliance is only suitable for storing food and can not be used for other purposes, such as storage of blood, drugs and biological products, etc.
- Combustible and explosive dangerous goods, as well as highly corrosive acids, alkalis and other chemicals are prohibited inside the appliance.
- After running the appliance, do not touch the icy cold surface of the freezer compartment with your hands, especially with wet hands. Otherwise, your skin may stick to the cold surface.
- When opening and closing the appliance's doors, use the handles to pull them open and to close them. In between the appliance doors and the unit there are some small crevices, in order to prevent pinching injuries, do not put your hands into these areas.
- When opening the appliance's doors, do not let children approach, in order to avoid banging them with the doors.
- This appliance can be used by children aged from 8 years and above and persons with reduced physical, sensory or mental capabilities or lack of experience and knowledge if they have been given supervision or instruction concerning use of the appliance in a safe way and understand the hazards involved. Children shall not play with the appliance. Cleaning and user maintenance shall not be made by children without supervision.

2. Locating the appliance

-  • The appliance should be placed away from heat sources and avoid direct exposure to sunlight, so as not to affect the work performance of the appliance. The appliance should be placed in a well-ventilated place, and there should be space around it which includes 10 cm or more of space in the rear.
-  • Do not place it in a damp place or a place where water is easily splashed. Any splashed water and grime should be cleaned off with a soft cloth to prevent rust and to avoid affecting the electrical insulation properties.
- To ensure safety, do not place power sockets, regulated power supplies, microwave ovens or any other appliances on top of the appliance.
- Do not use electrical appliances inside the Refrigerator - Freezer (recommended models excluded), in order to avoid electromagnetic interference or other injuries.
- Do not put unstable items (weights, water containers) on top of the appliance, so as not to cause injuries due to falling objects, or cause leakage due to overflows.

Maintenance

1. Cleaning

-  • Do not spray and rinse the appliance with water; in addition, do not place the appliance in a damp place or a place where it is easily splashed by water in order to prevent rust and to avoid affecting the electrical insulation properties.
-  • In case of power failure or cleaning, unplug the power plug for at least 5 minutes, and then power on again, in order to prevent damage to the compressor due to consecutive starts.

2. Repair



- Do not dismantle or modify the appliance without permission.
- Do not damage the refrigeration pipeline.
- The appliance must be repaired by qualified personnel.
- Before calling for service, please read section “Do you have any questions?” first.



Correct Disposal of This Product



This marking on the product, accessories or literature indicates that the product and its electronic accessories (e.g. charger, headset, USB cable) should not be disposed of with other household waste at the end of their working life. To prevent possible harm to the environment or human health from uncontrolled waste disposal, please separate these items from other types of waste and recycle them responsibly to promote the sustainable reuse of material resources. Household users should contact either the retailer where they purchased this product, or their local government office, for details of where and how they can take these items for environmentally safe recycling. Business users should contact their supplier and check the terms and conditions of the purchase contract. This product and its electronic accessories should not be mixed with other commercial wastes for disposal. When replacing old appliances with new ones, the retailer is legally obligated to take back your old appliance for disposals at least free of charge. Disconnect the appliance from the main supply. Cut off the power cord and dismantle the door/ s and seals to prevent children and pets being trapped inside the appliance.

Safety

This appliance is provided with refrigerant gas ISOBUTHANE(R600a) When moving the appliance take care to ensure that it is not excessively struck or shaken. Failure to do so could damage the appliance.

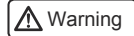

Warning

Keep ventilation openings, in the appliance enclosure or in the built-in structure, clear of obstruction.

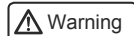

Warning

Do not use mechanical devices or other means to accelerate the defrosting process, other than those recommended by the manufacturer.

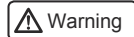

Warning

Do not damage the refrigerant circuit.

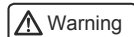

Warning

Do not use electrical appliances inside the food storage compartments of the appliance, unless they are of the type recommended by the manufacturer.

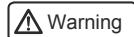

Warning

Do not use gasoline or other inflammable materials in the vicinity of the refrigerator to avoid a fire.

Please contact the service agent to dispose the appliance because the flammable blowing gas was used.

Preparation procedures before using this product

1 Remove all packaging components

The foam base and adhesive tape for holding the accessories must also be removed.

2 Count attached accessories and data

Please check articles in the package according to the details of the packing list. If there are discrepancies, please consult a salesperson.

3 Place the appliance in the place where the following conditions are met:

- The space surrounding the appliance should include a space of 10 cm or more in the rear.
- The appliance should be placed on flat solid ground. If packing is needed, a smooth, hard and non-flammable pad should be selected. If it is a little unstable, adjust the black adjustable feet at the front of the appliance:
 - Rotate clockwise to increase the height of the appliance.
 - Rotate counterclockwise to reduce the height of the appliance.

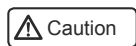

To prevent the appliance from rolling forward during use, please adjust the adjustable feet so that they are in full contact with the ground in order to secure the appliance's position. Do not use the packing foam base for the appliance to pad the appliance.

4 Clean before use

(For cleaning method, see "Cleaning of the appliance" on page 21, "Cleaning the water reservoir assembly" on page 19 and "Cleaning the ice cube tray" on page 20.)

5 Standing

After placing, leveling and cleaning of the appliance, do not switch on. Leave the appliance stand for 5 hours or more, then switch on the appliance with the power plug to ensure the normal operation of the appliance.

6 Peel off the film

Before use, please peel off the transparent films on the side panel so as not to affect the normal cooling and power consumption of the appliance.

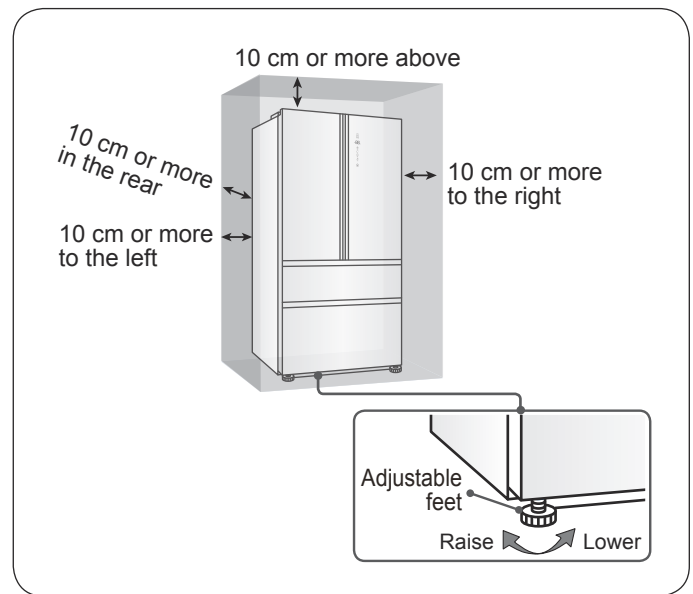

Names of the components for the assemblies of this product

GB

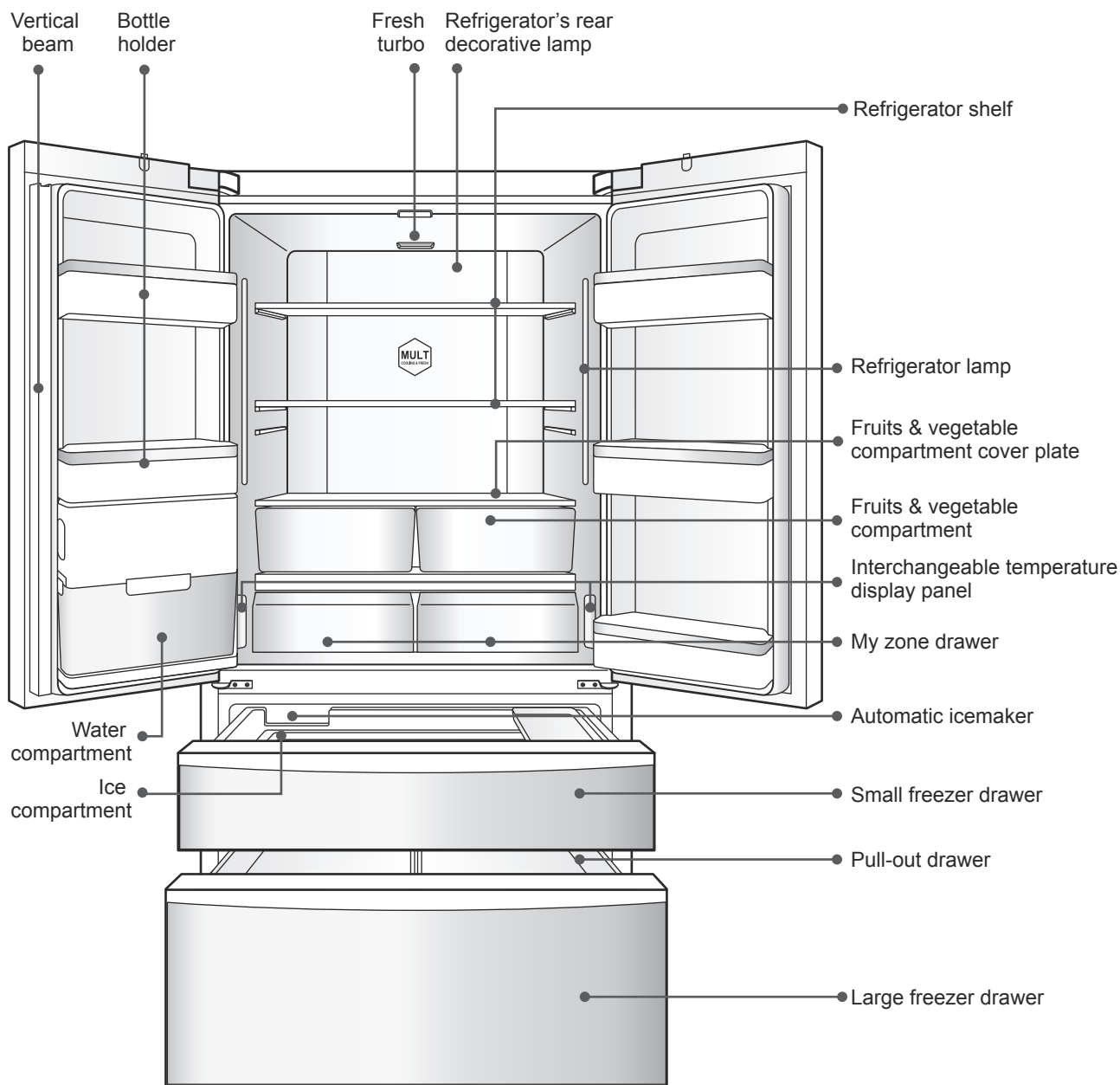

HB25FSSAAA

Tip:

If the temperature setting is changed, the inside temperature can achieve a balance over a period of time. In addition, the length of time depends on the temperature setting change, the ambient temperature, the door opening frequency, and the amount of stored foods in the appliance, etc.

Pre-use preparation procedures for this product

1 Power on

When the power is on, the temperature is of the actual refrigerating temperature and freezing temperature. At this moment, the refrigerating temperature is set at 5 °C, the freezing temperature is set at -18 °C, and the button is unlocked.

2 The appliance has a power-off memory function

After switching on for the first time, the machine will run according to the last power-off setting.
(See “Outage memory function” on page 14 for details).

3 Select the working mode for the appliance

You may need to select one of the following two ways to set the appliance:

Artificial intelligence mode:

Under artificial intelligence mode, the inner appliance can be automatically adjusted at a temperature for food storage. If you do not have any special requirements, we recommend that you use artificial intelligence mode.
(For specific setting methods, refer to “Artificial intelligence function setting” on page 12).

Manual adjusting mode:

If you want to manually adjust the temperature of the appliance in order to store a particular food, you can set the temperature via a temperature adjusting button.
(For specific setting methods, refer to “Appliance temperature setting” and “Freezer temperature setting” on page 11).

4 Put the food into the appliance

After a period of power operation, the appliance has cooled down sufficiently, you can officially put food in and use it. If there are lots of fresh foods (such as meat) to be placed into the freezing chamber, the user should turn on the “quick-freeze” function 12 hours before putting the food inside.

5 Turn off

Empty the appliance before turning off.
To turn the appliances off, please pull the power cable out of the power socket.

Instructions for the major functions of this product

Control panel

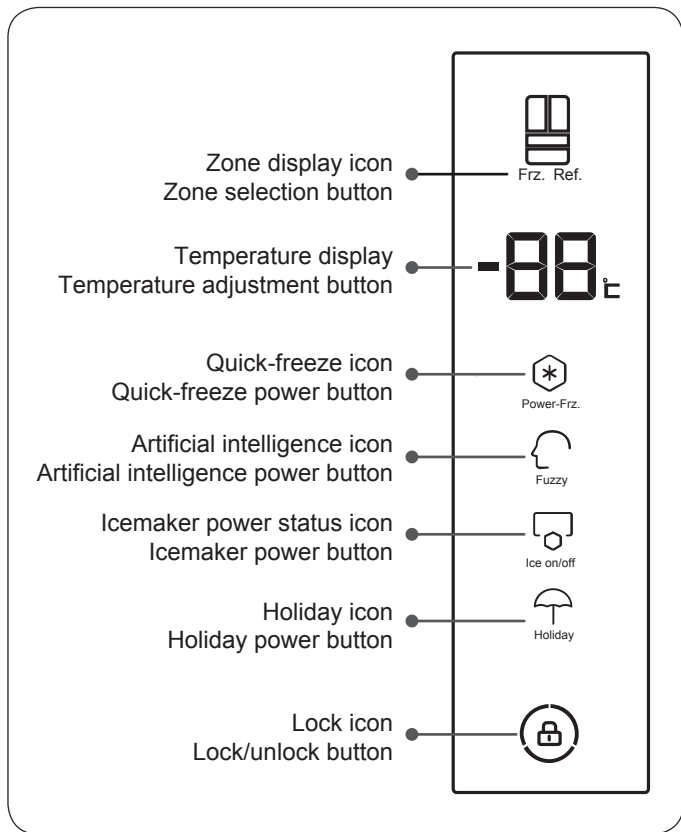

Artificial Intelligence icon: Activates or deactivates intelligent function;
 Artificial Intelligent power button:

Icemaker power status icon: Activates or deactivates icemaker function;
 Icemaker power button:

Holiday icon: Activates or deactivates holiday function;
 Holiday power button:

Lock icon: Lock or unlock of the control panel
 Lock/unlock button:

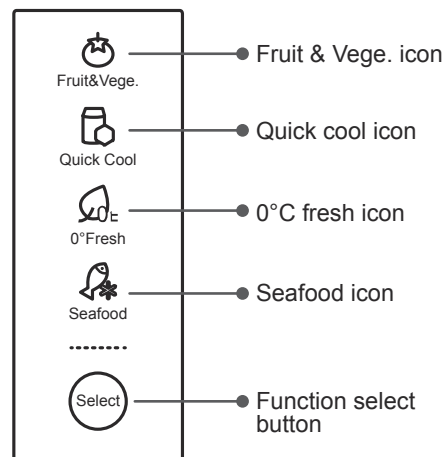

MY ZONE control panel:
 Select button: Click the button, and cycle in sequence. Select "Fruit & Vege.," "Quick Cool", "0°C Fresh", "Seafood" functions.

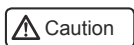

The display lights up automatically when opening the door, and it lights up until 7 minutes unless you close the door.

Zone display icon: When "Frz." is lit, the currently selected temperature zone and freezer temperature zone are displayed; When "Ref." is lit, the currently selected temperature zone and refrigerator temperature zone are displayed;

Zone selection button: Switch between the refrigerator temperature zone and the freezer temperature zone;

Temperature display: Show the temperature of the refrigerator temperature zone or the freezer temperature zone;

Temperature adjustment button: Adjust the temperature of the refrigerator temperature zone or the freezer temperature zone. Slide slightly upward, the temperature will increase by 1°C; When sliding downward or clicking the temperature adjustment button, the temperature will decrease by 1°C;

Quick-freeze icon: Activates or deactivates quick-freeze function;
 Quick-freeze power button:

1 Refrigerator temperature setting

1. Under an unlocked state, click on the "Frz.Ref." button, and select the zone of the refrigerator.
2. The display shows the refrigeration compartment's original set temperature.
3. Click on the display. The setting temperature will decrease by 1°C for each click. In addition, you can also slide the temperature display upward or downward. Slide upwards to increase the temperature setting by 1°C. Slide downwards to decrease the temperature setting by 1°C.

The temperature can be set from 1 °C to 7 °C. The optimal cooling temperature in the cooling area is 5 °C.

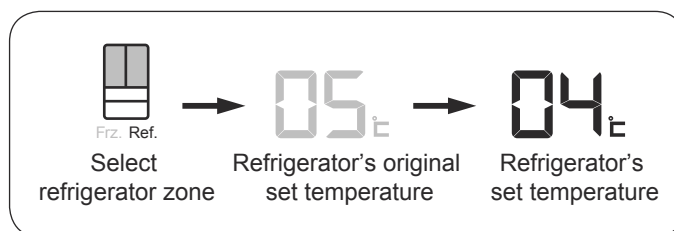

2 Freezer temperature setting

1. Under an unlocked state, click on the "Frz.Ref." button, and select the freezer zone.
2. The display shows the freezer compartment's original set temperature.
3. Click on the temperature display. The setting temperature will decrease by 1°C for each click. In addition, you can also slide the temperature display upward or downward. Slide upwards to increase the temperature setting by 1°C. Slide downwards to decrease the temperature setting by 1°C.

The temperature can be set from -15 °C to -23 °C. The optimum temperature in the freezing area is -18 °C.

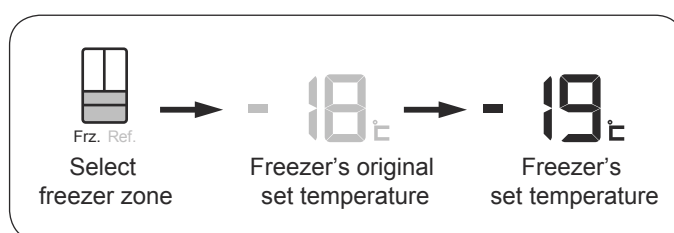

3 Function settings and deactivation of MY ZONE

You can select the appropriate function according to the food stored in MY ZONE, so as to be able to better maintain the nutritional value of the food.

1. Press the "Select" button. The "Fruit & Vege.", "Quick cool", "0 fresh" and "Seafood" icons light up and rotate in sequence from top to bottom. Press repeatedly button "Select" until the desired function flashes. The corresponding function is activated.
2. Press the left and right "Select" buttons simultaneously for 3 seconds, all of the MY ZONE icons go out, and MY ZONE is deactivated.
3. Press any "Select" button for 3 seconds to activate MY ZONE. Activate after positioned in "Fruit & Vege." status.

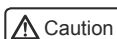
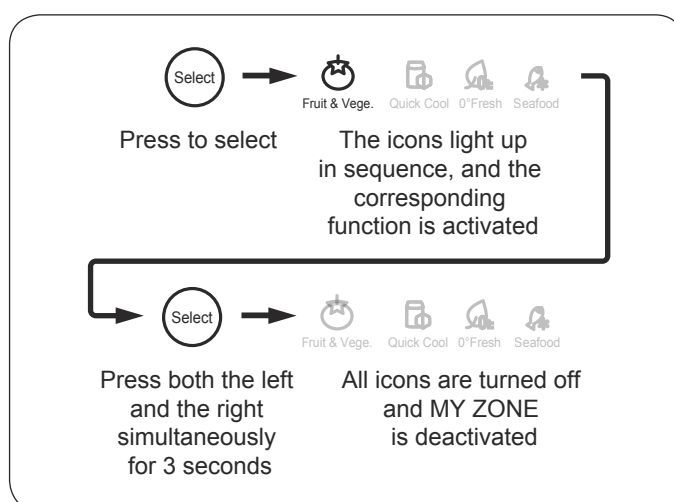

After deactivating, MY ZONE can be used as a refrigeration compartment.

4 Quick-freeze function setting

Fresh food should be frozen as quickly as possible to the core. This preserved the best nutritional value, appearance and taste. The quick-freeze function accelerates the freezing of fresh food and protects the goods already stored from undesirable warming. Activate the function 24 hours before inserting the food.

1. Under a non-lock state, press "Power-Frz." button.
2. Turn on the quick-freeze icon to access to the quick-freezing function.
3. If you want to exit from the quick-freezing function, please press the "Power-Frz." button under the non-lock state.
4. Turn off the quick-freezing icon, and then exit from the quick-freezing function.

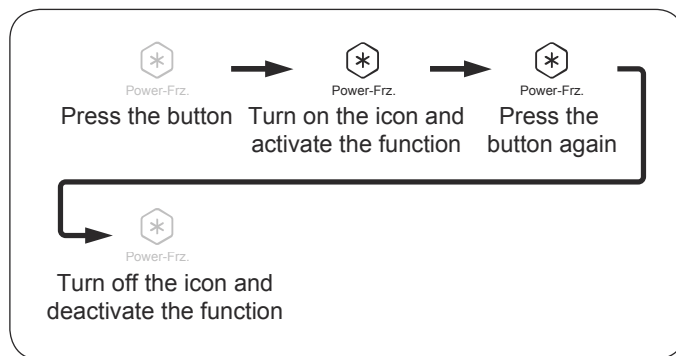

The quick - freeze function will automatically self cancel after put in the correct time when the function will be automatically shut off hours as required by EU law. When the time has elapsed, you may re-select quick freeze function.

5 Artificial intelligence function setting

Under the artificial intelligence state, the refrigerator will automatically adjust the temperature setting according to the ambient temperature and temperature change in the refrigerator.

1. Under an unlocked state, press the "Fuzzy" button.
2. When the intelligence icon flashes, the function is activated.
3. For deactivating the intelligence function press again the "Fuzzy" button.
The icon turns off and the function is deactivated.

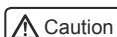
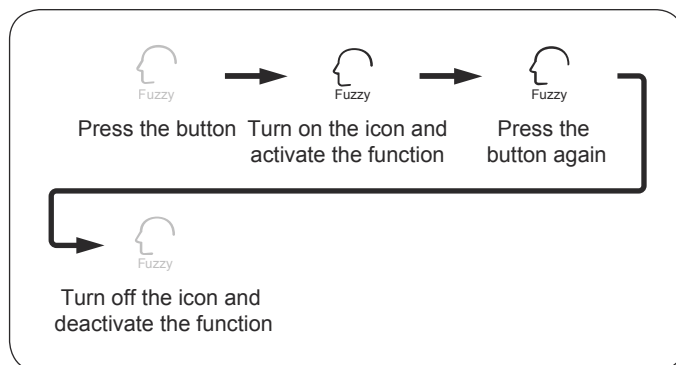

Under the artificial intelligence state, you can not adjust the refrigerating temperature;

Under the artificial intelligence, freezing and quick-freezing states, you cannot adjust the freezing temperature;

Under the holiday function state, the interchangeable temperature is deactivated.

Under the artificial intelligence state and when selecting the quickfreeze function, the artificial intelligence function is automatically exited from;

Under the quick-freezing state and when selecting artificial intelligence function, the quick-freeze function is automatically exited from.

6 Icemaker on and off function setting

When initially powering up, the icemaker is in a deactivated state, the "Ice on/off" is not lit.

1. When the icemaker function is required, under an unlocked state, press the "Ice on/off" button.
2. When the icemaker icon comes on, the ice making function is on.
3. If you want to exit from the ice making function, please press the "Ice on/off" button under an unlocked state.
4. When the icemaker icon goes out, the ice making function is off.

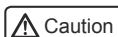

Please note the ice maker will not function until the freezer has reached a temperature of -12 °C or below.

See "Ice maker usage precautions" section of this manual

If you need to change it, please contact after sales service personnel.

7 Holiday function setting

After activating the holiday function, the freezer compartment of the refrigerator operates normally, and the refrigerator compartment is automatically set at 17 °C.

When the ambient temperature is below 17 °C, the refrigerating temperature is close to the ambient temperature.

1. Under an unlocked state, press the "Holiday" button.
2. When the "Holiday" flashes, the function is activated.
3. If you want to exit from the holiday function, please press the "Holiday" button under an unlocked state.
4. The icon turns off and the function is deactivated.



During the holiday mode is in operation: no food may be stored in the refrigerator. The set temperature of +17 °C is too warm for food.

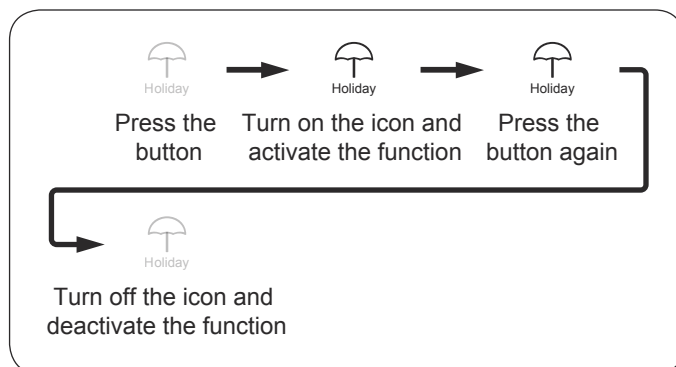
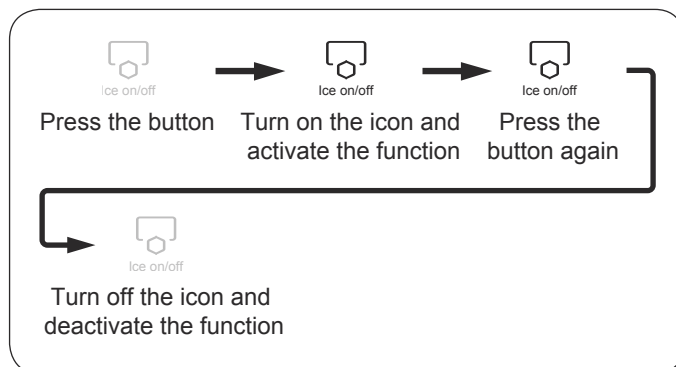

8 Lock / unlock function setting

1. For locking press "Lock/Unlock Button" for 2 seconds.
2. The locking icon flashes and the display is locked.
3. For unlocking press "Lock / Unlock Button" for 3 seconds.
4. The lock icon is off, and the button unlocks.
5. After 30 seconds of non-operation of the button, it automatically locks.

Under a locked state, no setting is possible.

9 Open-door alarm function

When any door or freezer drawer is left open for more than 60 seconds or the door is not closed properly, the appliance will sound the door open alarm at intervals to remind you to close the doors or freezer drawers.

10 Outage memory function

When the appliance has a failure or power outage, or is unplugged from the power supply, the operating state that the appliance was in at the moment the power was interrupted is memorized, and after the power is restored, the appliance will still continue to function in accordance with the setting configurations and functions which were set prior to the power outage.

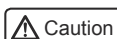

Caution

Locked functions are not memorized, after the appliance is powered up they are in an unlocked state.

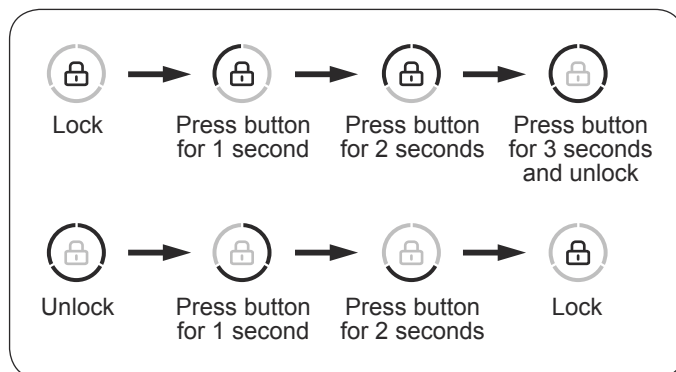

11 If storage space needs to be increased

Users can remove parts of the appliance to achieve the purpose of increasing the storage space of the appliance.

The following is a list of detachable parts. The detachable parts are as shown in the right figure.

For detailed disassembly methods, please see "Disassembling and cleaning the parts" on page 21.

Number Name of part

- | | | | |
|---|-------------------------------|---|-----------------------------|
| ① | Bottle holder (upper left) | ● | Detachable part |
| ② | Bottle holder (middle left) | ⊙ | Detachable part (concealed) |
| ③ | Water storage box | | |
| ④ | Bottle holder (upper right) | | |
| ⑤ | Bottle holder (middle right) | | |
| ⑥ | Bottle holder (lower right) | | |
| ⑦ | Shelf (upper) | | |
| ⑧ | Shelf (lower) | | |
| ⑨ | Fruit & Vege box cover plate | | |
| ⑩ | Fruit & Vege box (left) | | |
| ⑪ | Fruit & Vege box (right) | | |
| ⑫ | MY ZONE (left) | | |
| ⑬ | MY ZONE (right) | | |
| ⑭ | Fruit & Vege compartment tray | | |
| ⑮ | MY ZONE | | |
| ⑯ | Automatic icemaker | | |
| ⑰ | Small freezer drawer | | |
| ⑱ | Small freezer drawer tray | | |
| ⑲ | Pull-out box (left) | | |
| ⑳ | Pull-out box (right) | | |
| ㉑ | Pull-out tray | | |
| ㉒ | Gear connecting rod | | |

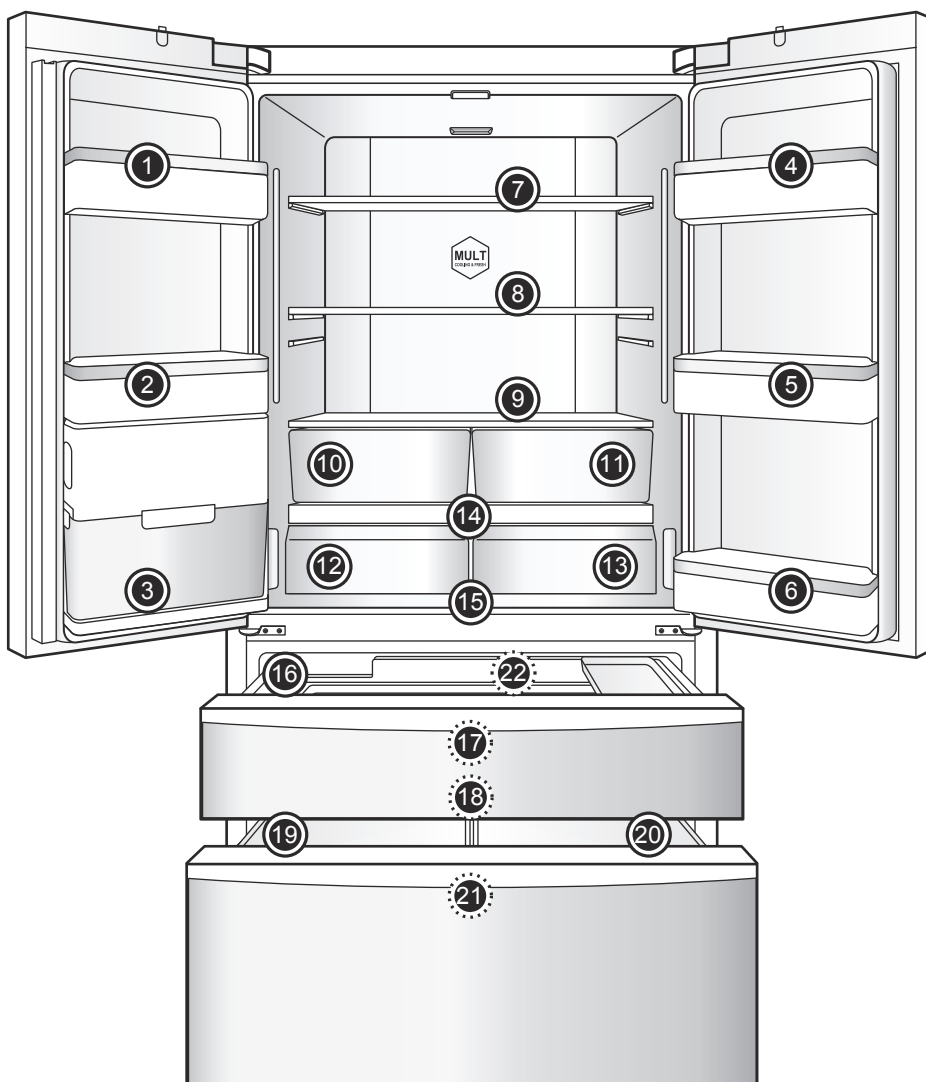

Usages and precautions for the refrigeration compartments

GB

Primarily place foods which are to be stored for short periods of time, or that are going to be consumed all the time inside the refrigerator.

Although the average temperatures in most areas in the refrigerator can be kept at 0°C - 10°C by adjusting the temperature setting, the food cannot be kept fresh for a long time; therefore, the refrigerator can only be used for storage for a short time.



When the ambient temperature in winter is between 0°C - 10°C, the temperature in the refrigerator is lower, and the temperature in the lower part is at 0°C or so.

At this time, the fruits and vegetables should be placed in the upper part of the refrigerator so that they do not get frozen. When closing the refrigerator's left hand door, make sure that the vertical beam is closed in place; otherwise, the door unit cannot be closed tightly; thereby causing the refrigerator's temperature to rise which will set off an alarm.

Recommended storage zones for various foods

Since cold air circulation inside the refrigerator causes differences in the temperatures in various areas, it is recommended that different foods should be placed in different areas at different temperatures.

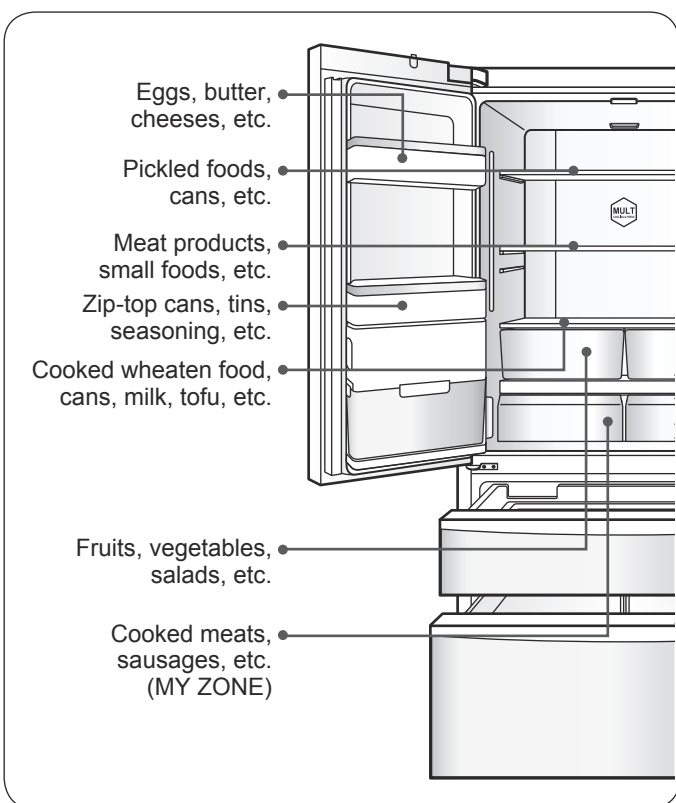

MY ZONE drawer usage

The refrigerator is equipped with MY ZONE drawers which have individual temperature control functions. In accordance with the food's storage demands, foods can be placed in variable temperature compartments that are suitable for their storage: Fruit & Vege, Quick cool, 0° fresh, and Seafood.

Tip:

due to different water contents of meat, some meat with more moisture will be frozen at lower temperatures during storage, so "Immediately cut" meat should be stored in MY ZONE, with function "0°Fresh".

MY ZONE drawer regulation method:

The regulator is the device at the top of the refrigerator's left side wall, it can change the temperature in the left hand MY ZONE drawer.

Tip:

- If larger storage space is needed, MY ZONE can be detached. For detailed disassembly methods, please see "Disassembling and cleaning the parts" on page 21.
 - After detaching MY ZONE, please close it. For detailed methods, please see "Function settings and deactivation of MY ZONE" on page 11.
- If MY ZONE is not closed, MY ZONE drawers' temperatures decrease, which may result in the freezing of stored foods.

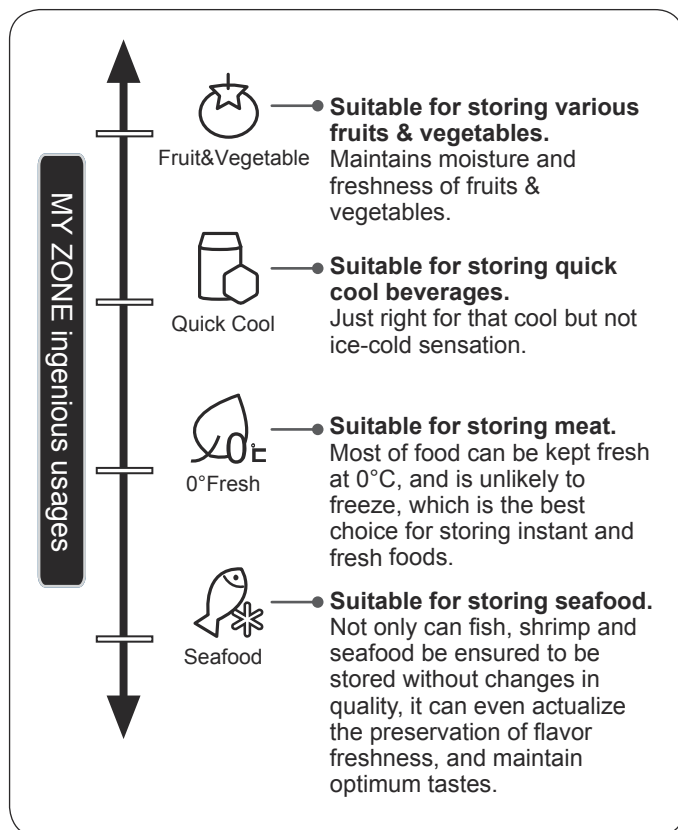

Refrigerated food precautions

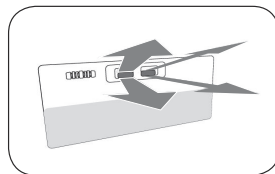
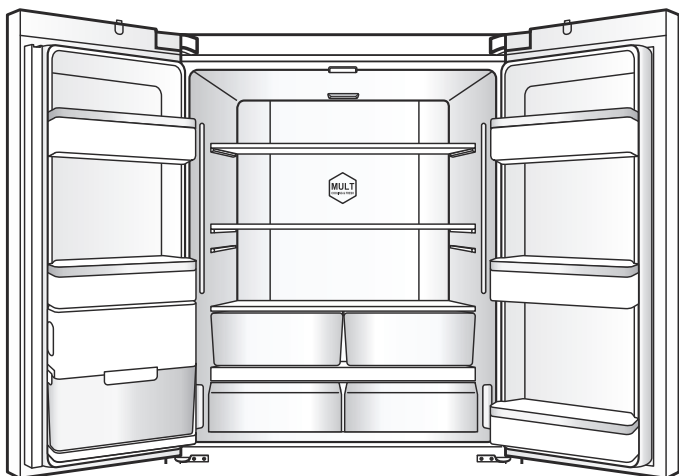

Do not block air outlets.

If the cold air is obstructed without it being discharged, the temperature inside the refrigerator will not drop, and the compressor will constantly work, thereby resulting in a waste of electricity.

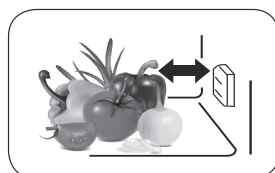

Do not block a temperature sensing device.

In the position as shown in the refrigerating chamber, there is a temperature sensing device. Please make sure that the device is not completely blocked by food, or the refrigerator might not measure the correct temperature and will work intermittently, so that the temperature inside the refrigerator will be too low and unnecessary energy is further wasted.



Do not put hot food directly into the refrigerator

Before putting any hot food in the refrigerator, cool it down to room temperature. Any hot food which is directly put into the refrigerator will not only raise the temperature in the refrigerator, but also affect the freshness of the other foods.

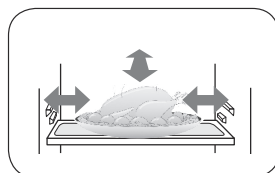

Prevent foods from coming into contact with the refrigerator's linings

The food stored in the refrigerator, especially oily foods should not come into contact with the linings for a long time since this will cause liner corrosion, so as much as possible make sure that foods do not come into direct contact with the lining. When the lining is stained with oil, it should promptly be cleaned.

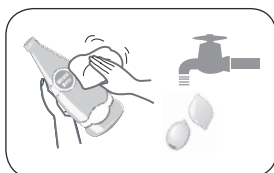

Before putting food into the refrigerator, the food should be cleaned.

In order to ensure good hygienic environment inside the appliance, it is recommended to clean food and wipe up drops, and then store it in the refrigerator.

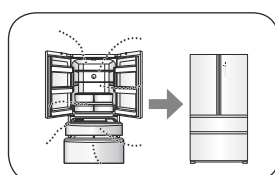

Minimize the times that the doors are opened and closed

In reducing the times that the doors are opened and closed and in avoiding opening them too much, etc. this can reduce the outflow loss of cold air in order to save electricity.

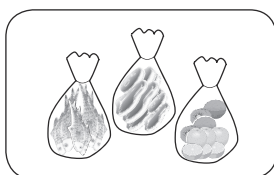

Sort and organize foods in the refrigerator.

Store food separately according to the type, put the food that is eaten every day at the front of the shelves, so as to avoid unnecessarily long openings of the doors and to prevent food from expiring due to forgetting where it is.

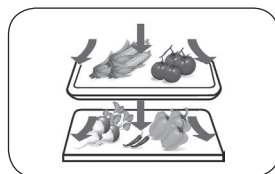

Do not overfill the refrigerator.

Open up spaces between stored foods, so that there are channels for cool air to flow, thereby an even better refrigeration effect is attained.

Usages and precautions for the freezer compartments

GB

The temperature in the freezing chamber is very low, so you can keep food fresh for a long time, and therefore it is best to place the food under long-term storage in this space, but you should comply with food storage time as indicated on the package.

Please watch children and pets, and do not let them play in the drawers, so that they do not damage them.

Please do not remove the partition in the large freezer drawer at random.

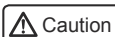

Do not use egg cartons as ice storage containers, and do not put them into the freezer compartments in order to avoid cracking.

Frozen food precautions

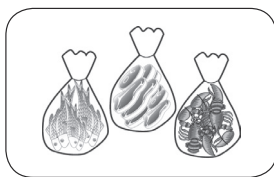
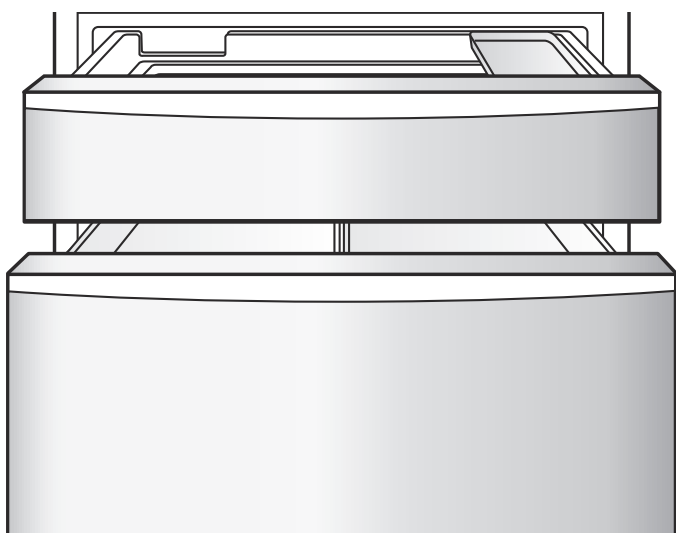

It is best to pack food before freezing it

The outer surface of the package must be dry to prevent it from freezing to the food. Packaging materials should be odorless, airtight, watertight, non-toxic, non-polluting, so as to prevent food odors and reductions in quality.

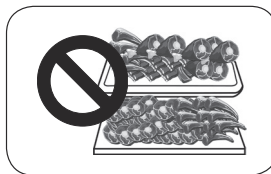

Do not put too much food inside.

Do not put too much fresh food into the freezer compartment at a time. It is best not to exceed the freezing capacity of the refrigerator (refer to "Product Fiche" on page 28).

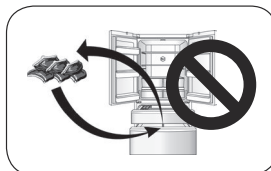

Avoid repeated freezing of foods

In principle, only the required quantity of food should be taken from the freezer compartment to defrost and thaw it, food cannot be refrozen, unless it is processed into finished dishes before freezing it, otherwise that will affect the quality of the food.



Do not put hot food directly inside

Before putting food into the freezer compartment, the hot food must be cooled down to room temperature.

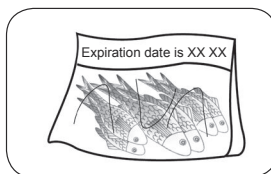

Mark dates on the foods in accordance with the foods' storage periods

The freezing date, deadline and name should be marked on the packaging in accordance with the foods' storage periods when storing foods, in order to prevent expiration.

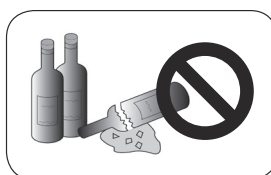

Do not put bottled drinks into the freezer compartment.

Do not put bottled beers, drinks, etc. into the freezer compartment in order to prevent them from cracking.



Divide the food into proper portions

This makes it easier to freeze them thoroughly, so as to better ensure the quality of thawing and cooking; in addition, each portion of food should not exceed 2.5 kg.

Refrigerator Usage Tips

- Radish leaves should be cut off to prevent the absorption of nutrients by the leaves.
- You may move egg cartons to a suitable storage location according to need and choose the right egg carton according to the amount of eggs.
- Zucchini, melons, papayas, bananas, and pineapples, etc. in a refrigerated state will promote their metabolism, so they shall not be refrigerated. But for unmaturing fruit, it is better to store them in a refrigeration compartment for a certain time to promote their maturation.
- Some foods, such as onions, garlic, ginger, water chestnuts, tubers, etc., can be stored for long periods at room temperature, so it is unnecessary to store them in the refrigerator.
- Fresh vegetable should be washed and then placed into the refrigerator in order to prevent the breeding or spreading of bacteria in the refrigerator.

Precautions for energy-saving usage

- The refrigerator should be installed in a cool and well ventilated room, keep it away from heat, and avoid direct exposure to sunlight as much as possible.
- Minimize the times and frequencies that the doors are opened. For example: store food regularly, which can reduce the access times for opening the doors.
- Cool hot foods or drinks first and then put them in the refrigerator;
- The foods that need to be thawed should be placed first into the refrigerator compartment (or MY ZONE), so you can use the lower temperature of the frozen food to cool the food in the refrigerating chamber (or MY ZONE);
- Do not overfill the refrigerator to avoid obstructing the air flow;
- For the temperature setting of the refrigerator, the lower the temperature is set, the greater the energy consumption of the refrigerator is. Based upon the premise of actualizing the food storage conditions, the temperature inside the refrigerator should be set as high as possible.
- If you need to use a relatively large amount of space in the freezer compartment, the small freezer drawer and the gear connecting rod can be removed, then food can be directly put in and taken out through the freezer compartment's glass partition, at the same time this can also decrease the refrigerator's energy consumption;
- Leave as much gap or space around the appliance as practical to ensure good ventilation. See page 7. If the ventilation is restricted this will increase the running / operating costs and the appliance will not achieve its energy consumption data.
- Keep door seals clean so that the door always closes correctly.

Usage of the refrigerator's water reservoir assembly

This model of refrigerator features a water reservoir assembly which is put into the left door assembly. The water pump that is set into the refrigerator's left door assembly extracts water from the water reservoir assembly, and pumps it via the water piping into the semiautomatic icemaker's small freezer drawer.

Users need to manually fill the water reservoir assembly with water. The filling method is as per the following:

1. Turn the vertical ridges 90 degrees. Press the buttons on both sides of the water reservoir assembly.
2. After firmly pressing in the push buttons, make the water reservoir assembly level and then gently pull it out forward.
3. Remove the lid on the back of the water reservoir assembly counterclockwise, then fill with fresh drinking water. Reattach the lid.
4. When you need to reinstall it, you can reinstall it by reversing the above operation procedures.

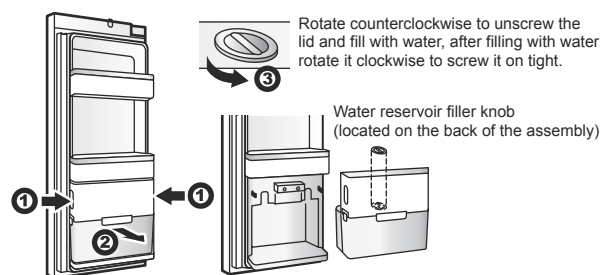

Caution

The water reservoir assembly was already installed and commissioned prior to leaving the factory. If you need to clean the water reservoir assembly, refer to "Cleaning the water reservoir assembly," in order to prevent the water reservoir assembly from getting damaged.

Warning

Use only fresh drinking water!

Cleaning the water reservoir assembly

1. Please pry apart the latches (total of 4 latches) on the front, rear, and right and left.
2. Separate the upper portion of the water reservoir assembly from the bottom portion.
3. Clean out each section, then wipe them dry after they are clean. Warm water and a neutral detergent are sufficient for cleaning.
4. When you need to reinstall it, you can reinstall it by reversing the above operation procedures.

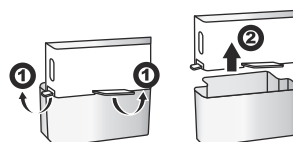

Cleaning and usage of the icemaker

GB

Cleaning the ice cube tray

1. Turn off the icemaker function via the display panel, hold down the handle of the icemaker, and use strength to pull out the icemaker.
2. Remove the icemaker assembly from the refrigerator and turn over the icemaker, so that the ice cube tray is visible.
3. Pull the oval shaped fastener on the ice tray in the direction of arrow 1.
Tilt the ice tray upward and pull it out in the direction of arrow 2.

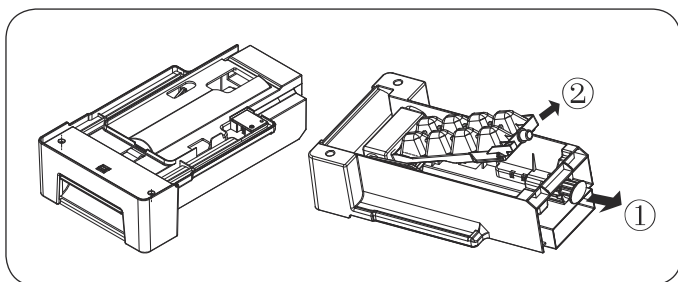

4. After cleaning the tray, put it back in, then firmly push in the icemaker, close the freezer drawer, and switch on the icemaker function via the display panel.

Icemaker usage precautions

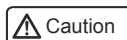

For newly installed appliance, you should wait for 24 hours. This will enable the freezer compartment to cool down, so that it can make ice.

- The ice machine will make 8 ice cubes each time; but the specific ice-making quantity will depend on the indoor temperature, frequency that the doors are opened, water pressure, freezer compartment temperature, etc.
- In order to ensure that the ice tray gets filled up with ice cubes, the ice tray should be frequently pulled out so that the ice cubes get evenly distributed.
- It is a normal phenomenon that some of the ice cubes will clump together during removing (this can be resolved by reducing the water intake times).
- When the freezer compartment reaches or is below -12°C , the icemaker will start making ice (if you are just beginning to use the icemaker, or it has not been used to make ice in a long time, you should discard the first several ice cubes, so that impurities in the water line get run out.)
- The icemaker can just supply water via the reservoir on top of the left hand door unit, it cannot be directly connect to external drinking water source.
- The icemaker must be installed in the refrigerator through an authorized service agency.

If you occasionally hear unusual sounds in the refrigerator

You may occasionally hear some "crunching" sounds, but these are just normal sounds that are emitted during ice making, so do not worry.

If you do not often use ice cubes

"Old" ice cubes will become cloudy, and will not taste fresh; therefore, please periodically clean the ice cube tray and wash it out with warm water. Before replacing the ice cube tray, be sure to cool it down, otherwise, ice will stick to other parts of the ice machine and affect the ice making function.

If the icemaker in the freezer compartment is not used for a long time

If not used for a long time, please remove the automatic icemaker and any residual ice cubes in the ice storage compartment, wash the ice cube tray and the ice storage compartment with warm water, wipe them dry with a clean towel and put them somewhere else in order to increase storage space.

The water reservoir should be removed, any residual water should be drained out and the tank should be cleaned with warm water.

Daily maintenance of this product

Cleaning of the appliance

Food left in the refrigerator will produce bad odors, so you need to periodically clean the appliance.

Steps during cleaning:

1. Unplug the power plug and cut off the power.
2. Use a soft towel or sponge dipped in warm water (neutral detergent can be added) to clean the appliance.
3. Wipe the water on the surface of the appliance with a dry cloth.
4. Clear away the dust at the back and left and right sides of the refrigerator.
5. Complete cleaning (when continuing to use it, please switch on the power).

Tip:

the door gaskets get easily soiled, please pay attention to keeping them clean regularly. Clean door gaskets can ensure that the appliance is well sealed which prevents unnecessary power consumption.

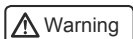

In order to prevent leakage accidents, do not rinse the appliance with water while cleaning it. Use a dry cloth to clean the "switch", "LED lamp" and other electrical parts.

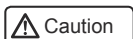

To prevent damage to the appliance, do not use the following substances during cleaning:

1. Acidic or weakly acidic kitchen cleaning agents.
2. Powdered detergents, similar to abrasive powders.
3. Benzene, thinners, alcohol, acids, petroleum and so on.
4. Hard brushes, abrasive sponge brushes and so on.
5. Hot boiling water.

The appliance is very heavy, so please protect the ground when moving the appliance for cleaning and maintenance. Keep the appliance upright when moving it, in order to prevent damage to floor surfaces do not sway it and move it.

When cleaning, do not use hot water to clean the ice-cold glass shelves. This will prevent the glass from breaking and causing personal injury and property damage, due to rapid temperature changes.

Do not directly touch the surface of the part of the freezer compartments with wet hands to prevent skin from being stuck to the freezer compartment parts. Do not put your hand under the bottom of the appliance directly to clean the floor, so as not to hurt your hands. If you need to clean the floor, move the appliance.

When moving the appliance, be careful to adjust the adjustable feet in advance so that they are moved away from the floor, which will prevent them from scratching up the floor.

Defrosting the freezer compartment

The refrigerator's freezer compartment is automatically defrosted, no manual operations are required.

Disassembling and cleaning the parts

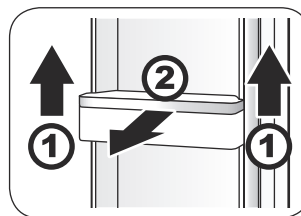

Disassembling and cleaning of the door bottle holder

1. Hold both sides of the door bottle holder to lift it upward in the direction of ①.
2. Pull out in the direction of ②.

Wipe the shelves with a soft towel or sponge dipped in warm water (neutral detergent can be added), after cleaning, put the door bottle holder back on.

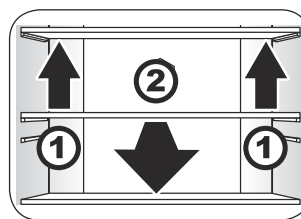

Disassembly and cleaning of the refrigerator shelves

1. The front end of the shelves shall be lifted upward in the direction of ①.
2. Pull out upward in the direction of ②.

Wipe the shelves with a soft towel or sponge dipped in warm water (neutral detergent can be added), and after cleaning, put them back in.

Note:

When removing the shelves, make sure that the doors are opened at maximum angles to prevent the shelves from striking the door frame, or to enable them to be pulled all the way out.

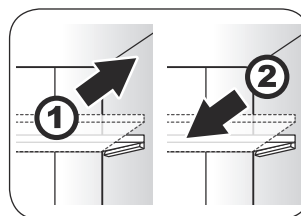

Adjusting the refrigerator shelves

Adjust the shelves to the right height in accordance with food storage needs. Before adjusting the height, please remove the foods on the shelves. When adjusting the height, the shelves need to be disassembled.

1. Lift the front of the shelf up and tilt it, then pull it out, and take it apart.

- When installing, wedge the shelf into the brackets on the right and the left and push it in along the ribs in the liner, lower the front part of the shelf, then insert it into the groove.

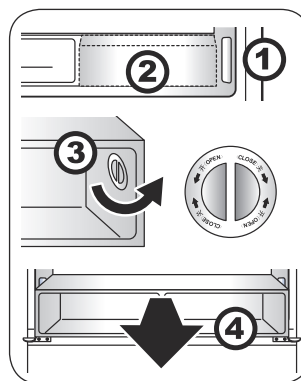

Disassembling and cleaning the entire MY ZONE compartment

- Firstly, deactivate MY ZONE. (For method, see the content on page 11.)
- Take down the MY ZONE drawer.
- After turning both the right and left knobs 90 degrees counterclockwise, and remove the knobs.
- Horizontally pull out the entire MY ZONE compartment.

Wipe the entire MY ZONE compartment with a soft towel or sponge dipped in warm water (neutral detergent can be added), and after cleaning it, put it back in.

Note:

When disassembling the entire MY ZONE compartment, make sure that the doors are opened at maximum angles to prevent the compartment from striking the door frame, or to enable them to be pulled all the way out when taking out the entire MY ZONE compartment.

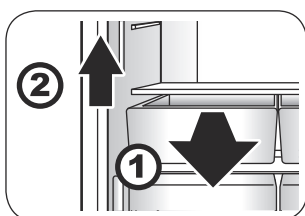

Disassembling and cleaning the fruit and vegetable compartment

- Pull the fruit and vegetable compartment out forward.
- Lift upward to remove.

Wipe the fruit and vegetable compartment with a soft towel or sponge dipped in warm water (neutral detergent can be added), and after cleaning, put it back in.

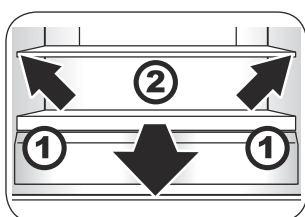

Disassembling and cleaning the fruit and vegetable box cover plate

- After pulling the fruit and vegetable compartment down to a suitable position, tilt the cover plate upward and take it out.
- Pull out forward.

Wipe the fruit and vegetable cover plate (the fruit and vegetable cover plate consists of the glass panel and the plastic shelf, pay attention to the glass panel when removing it, in order to prevent injuries caused by crushing) with a soft towel or sponge dipped in warm water (neutral detergent can be added). After cleaning it, put it back in.

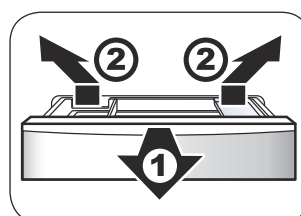

Disassembling and cleaning the freezer compartment's small drawer that is connected to the ice compartment and the dumpling tray

- Pull the small freezer drawer out as far as possible.
- Tilt the ice compartment and the dumpling tray upward and then pull them out.

Wipe the inside of the small freezer drawer and the dumpling tray with a soft towel or sponge dipped in warm water (neutral detergent can be added), and after cleaning them, push them back in.

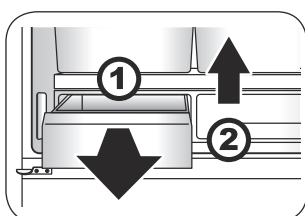

Disassembling and cleaning the MY ZONE drawer

- Pull the MY ZONE drawer out forward.
- Lift upward to remove.

Wipe the MY ZONE drawer with a soft towel or sponge dipped in warm water (neutral detergent can be added), and after cleaning it, put it back in.

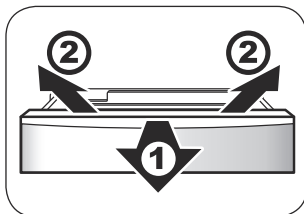

Disassembling and cleaning the small freezer drawer

1. Pull out the small freezer drawer as far as possible, and take out the ice cube tray and dumping tray that are connected to the small freezer drawer.
2. Tilt the small freezer drawer upwards then pull it out.
3. Reverse the above procedures to put the small freezer drawer back in.

Wipe the small freezer drawer with a soft towel or sponge dipped in warm water (neutral detergent can be added), and after cleaning it, put it back in.

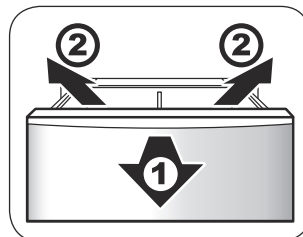

Disassembling and cleaning the large freezer drawer

1. Pull out the large freezer drawer as far as possible, and take out the pull-out drawer of the large freezer drawer.
2. After moving the pull-out tray, disengage the clip position, and take out the tray.
3. Tilt the large freezer drawer upward to take it out.
4. Reverse the above procedures to install the large freezer drawer.

Wipe the large freezer drawer with a soft towel or sponge dipped in warm water (neutral detergent can be added), and after cleaning it, put it back in.

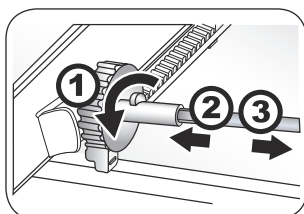

Disassembling the gear connecting rod

1. After removing the small freezer drawer, push the gear connecting rod to the very front. Push aside the protruding clip fastener that is on the left end of the gear connecting rod.
2. Move the metal rod to the left, then disengage the gear connection from the right end of the rod.
3. Pull out the metal rod from the left gear connecting part.
4. Reverse the above procedures to install the gear connecting rod.

Disassembling the door unit

For the disassembly of the door unit, please contact a Haier salesperson if necessary.

Illumination lamps in the refrigerator and their replacements

Illumination lamp parameters: DC 12 V, 2 W × 2, 18 W × 1
The illumination lamp is an LED lamp, the corresponding lamp consumes less power and has a long lifespan.
In case of failure, do not disassemble by yourself. Please contact after-sales staff to replace.

The illumination lamp in the freezer compartment and its replacement

Illumination lamp parameters: DC 12 V, 1 W × 4
The illumination lamp is an LED lamp, the corresponding lamp consumes less power and has a long lifespan.
In case of failure, do not disassemble by yourself. Please contact after-sales staff to replace.

The illumination lamp in MY ZONE and its replacement

Illumination lamp parameters: DC 12 V, 1 W × 2
The illuminating lamp is of an LED lamp, the corresponding lamp consumes less power and has a long lifespan.
In case of failure, do not disassemble by yourself. Please contact after-sales staff to replace.

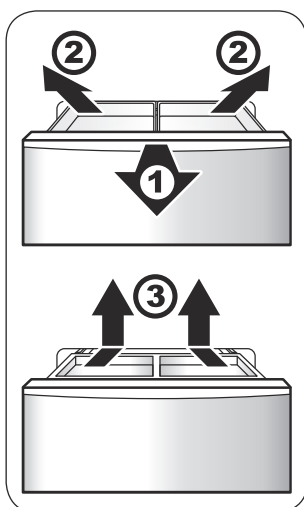

Disassembling and cleaning the pull-out tray

1. Pull out the large freezer drawer as far as possible.
2. Tilt the pull-out tray upward to take it out.
3. After moving the pull-out drawer, disengage the clip position, and take out the tray.

Wipe the pull-out drawer and the pull-out tray with a soft towel or sponge dipped in warm water (neutral detergent can be added), and after cleaning them, put them back in.

Transporting the appliance

1. Unplug the power plug and cut off the power.
2. Remove all of the food that is inside the appliance.
3. Secure the shelves that are inside of the refrigerator, and the MY ZONE drawer, freezer compartment drawer, and any other movable parts with tape.
4. Close the refrigerator doors tightly and secure them with adhesive tape to prevent them from opening while the appliance is being transported.



Do not let the the appliance fall over at any time. When moving the appliance, the maximum tilting angle can not exceed 45 degrees (the angle between perpendicular), this is to prevent the refrigerating system from getting damaged, which will affect normal usage.



Appliance usage disruptions

Processing when there is a power failure

After a power outage, the temperature inside the appliance will not be affected within 1-2 hours even in summer.

After a power outage, do not put any new food into the appliance, nor open the doors as much as possible.

If you have been notified of a power outage in advance, you should make some ice cubes, and fill leakproof containers with them, then put the containers inside the top section of the refrigerator.

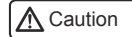

If the temperature in the freezing chamber is rising due to a power failure or other malfunction, it will shorten the shelf life of food and reduce the edible quality.

Usage disruption / long absence

If you need to and you do not want to activate the Holiday-function using the refrigerator for a relatively long amount of time, you should unplug the power plug, cut off the power supply, and clean out the refrigerator as per the aforementioned methods.

When there are usage disruptions, the doors of the refrigerator should be opened to prevent the residue of trace food in the refrigerator from producing adverse odors.

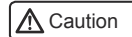

After unplugging the power, keep it unplugged for at least five minutes, and then replug it. In order to prevent the lifespan of the appliance from being affected, under general circumstances do not stop using the appliance.

Do you have any questions? First look here!

Phenomenon	Cause	Solution
Q1: Whether the refrigerator is working or not?		
The lamp in the refrigerator is not on.	<ul style="list-style-type: none"> a. The power is off. b. The LED lamp is damaged. 	<ul style="list-style-type: none"> a. Check the plugs, sockets, fuses, etc. to see if there is any damage, and then power on in case there are not any problems. b. Please replace the LED lamp by referring to the contents of "The illumination lamp in the refrigerator compartment and its replacement" on page 23.
The appliance is not working.	<ul style="list-style-type: none"> a. The power is off. b. The power voltage is too low. 	<ul style="list-style-type: none"> a. Check the plugs, sockets, fuses, etc. to see if there is any damage, and then power on in case there are not any problems. b. Request a professional electrician to resolve power supply problems.
Q2: How long does the appliance compressor work?		
The set-up time is too long or the appliance starts working and shuts down frequently.	<ul style="list-style-type: none"> a. When initial using, the temperature in the appliance is relatively high. b. The ambient temperature is high or the ventilation is poor. c. The doors of the appliance are not closed tightly or food obstructs the doors so that they cannot be closed. d. The doors of the appliance are opened frequently, or the doors are left open for a long time. e. A lot of foods are put into the appliance at one time to cool or freeze. f. The temperature value is set too low. 	As long as the door is locked, the compressor runs for a period of time, the temperature in the appliance achieves a balance, and then the problem will be resolved. In addition, the length of time depends on the temperature setting, the ambient temperature, door opening frequency, and how much food is stored in the appliance.
Q3: What temperature is normal in the appliance?		
Low enough temperatures in the appliance cannot be achieved.	<ul style="list-style-type: none"> a. The temperature value is set too high. b. The doors of the appliance are opened frequently, or the doors are left open for a long time. c. The appliance is under direct sun exposure or too close to a stove, heating and other heat sources. d. The ventilation is poor, there is something blocking the steel panel on the left and right sides or the back of the appliance, or these locations are too dirty. 	<ul style="list-style-type: none"> a. Decrease the temperature setting value of the appliance. For the specific adjustment method, see "Refrigerator temperature setting" on page 11. b. Close the doors of the appliance tightly, and operate the appliance normally for a period of time to resolve the problem. c. Position the refrigeration in another location away from the heat sources. d. Reposition the appliance in another well-ventilated location, or clean up the dirty locations. For specific cleaning methods, see "Cleaning of the refrigerator" on page 21.

Phenomenon	Cause	Solution
Q4: Condensation on the outside the appliance?		
Condensation forms on the outside the refrigerator.	The air humidity is relatively great at this time.	Please wipe it dry with a soft cloth.
Q5: Drops inside the refrigerator?		
Foods are frosted or icy crystals have formed.	<ul style="list-style-type: none"> a. The temperature value is set too high. b. The doors of the refrigerator are not closed tightly or food obstructs the doors so that they cannot be closed. c. The doors of the refrigerator are opened frequently, or the doors are left open for a long time. d. The food is too close to the ventilation ports. 	Firmly close the refrigerator doors, and do not put food near the ventilation ports. In addition, the formation of frost inside frozen packages is a normal phenomenon, there is no need for concern.
Q6: Odors in the refrigerator?		
There are odors in the refrigerator.	<ul style="list-style-type: none"> a. Odorous food is not sealed. b. There is spoiling food. c. The inside of the refrigerator needs to be cleaned. 	<ul style="list-style-type: none"> a. Tightly wrap any odorous food. b. Clean up and throw away any spoiled food. c. Clean up the inside of the refrigerator. For specific cleaning methods, see "Cleaning the refrigerator"
Q7: Temperature of the appliance's exterior casing?		
Sometimes the appliance's exterior casing produces heat, especially when it was just purchased, brought home and initially plugged in.	This is not a malfunction, it was designed this way in order to prevent condensation.	This is a normal phenomenon, there is no need for concern.

Phenomenon	Cause	Solution
Q8: What sound does the appliance make in normal operation?		
The sounds that the appliance produces when it goes into operation are relatively loud.	The reason is that due to the power being put through, the operating conditions of the appliance are not yet stable.	When some time has elapsed after operations are stabilized, the sounds will then decrease.
The appliance makes a "ticking" sound when it starts and shuts down.	This is the sound made when the compressor is under normal operation.	This is a normal phenomenon, there is no need for concern.
The appliance makes a scraping sound when it is working.	Due to temperature changes, the evaporator and the piping will make sounds due to thermal expansion and contraction.	This is a normal phenomenon, there is no need for concern.
There are sounds of a slight breeze blowing when the appliance is working.	A fan is at work when the refrigerator is working.	This is a normal phenomenon, there is no need for concern.
There are sounds of water flowing when the appliance is working.	When the liquid refrigerant is flowing within the evaporator, sounds similar to "flowing water" are produced. Such a sound is made in the evaporator and the compressor generally: when the refrigerator shuts down and the liquid working medium reflows, it will make a continuous or discontinuous sound like a "rushing" stream.	This is a normal phenomenon, there is no need for concern.
There are "whirring" or "gurgling" sounds when the appliance is working.	When the defroster is going through its cycles, the water which drips onto the heated wires produces "hissing" or "bubbling" sounds, and after the defrosting is completed, some kinds of slight "crackling" sounds might be made, at the same time the evaporator produces some boiling or gurgling sounds.	This is a normal phenomenon, there is no need for concern.
There are rumbling sounds when the appliance is working.	<ul style="list-style-type: none"> a. The ground is not level nor is the appliance positioned stably. b. Some part of the refrigerator is in contact with an external object or the wall. 	<ul style="list-style-type: none"> a. Place the appliance in another level location and adjust it so that it is stable. b. Move the external object that is making contact with the appliance, or move the appliance a certain distance away from the objects it is touching.

Product Fiche (according EU 1060/2010)

GB

Model	HB25FSSAAA
Trade mark	Haier
Appliance category	Refrigerator-freezer
Energy efficiency class	A++
Energy consumption (kWh/year) ¹⁾	435
Net fridge storage volume (L)	456
Net freezer storage volume (L)	229
The design temperature of "other compartments" >14°C	Not applicable
No-frost	Yes
Temperature rise time (h)	20
Freezing capacity (kg/24h)	14
Climate class	SN,N,ST,T
Noise level (dB(A))	40
Built-in / Freestanding	Freestanding

¹⁾ Based on standard test results for 24 hours. Actual energy consumption will depend on how the appliance is used and where it is located.

Haushaltskühlgerät Bedienungsanleitung HB25FSSAAA

- Bitte lesen Sie diese Anleitung vor dem Gebrauch aufmerksam durch.
- Bewahren Sie die Anleitung sorgfältig zur künftigen Einsichtnahme auf.

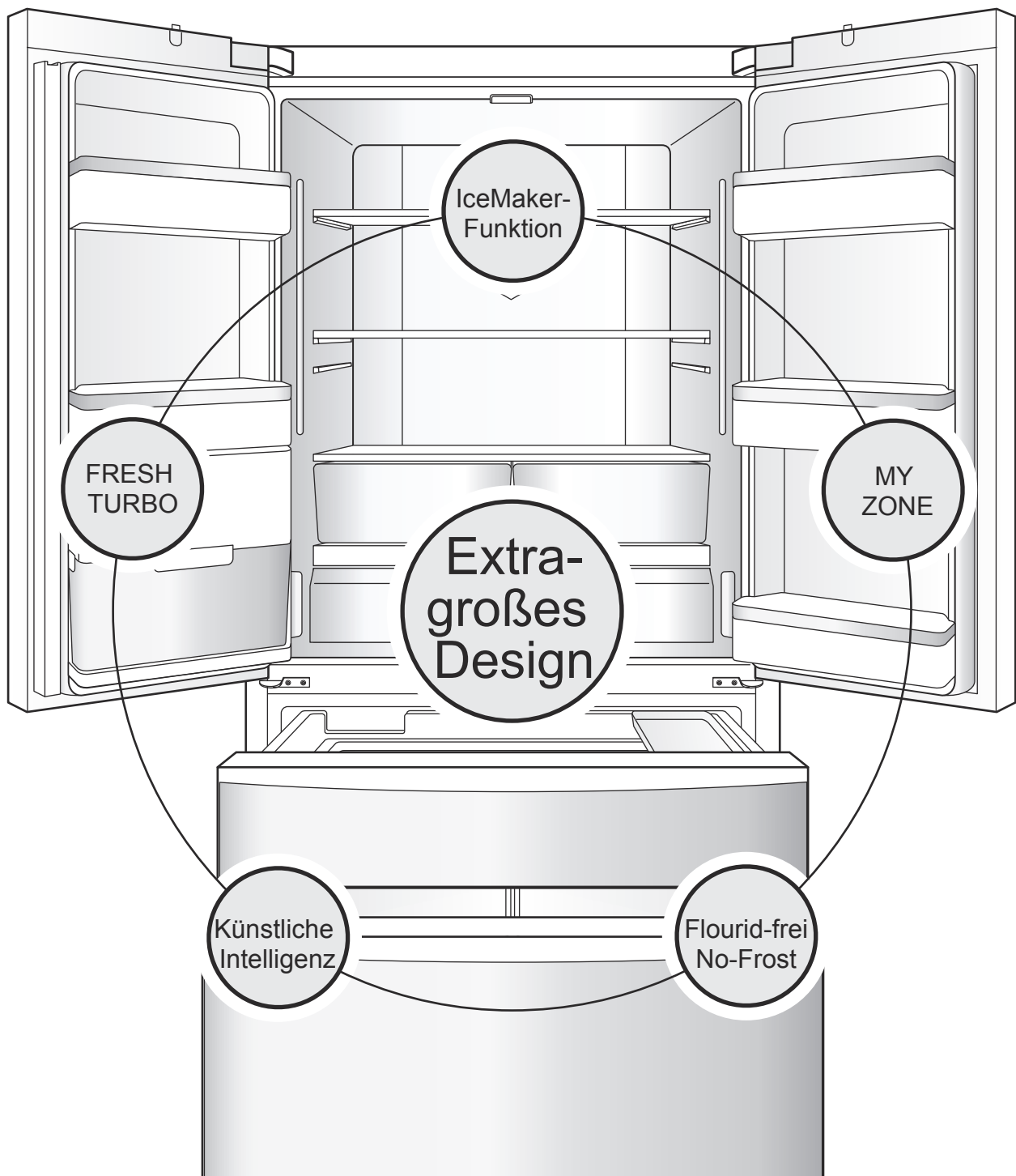

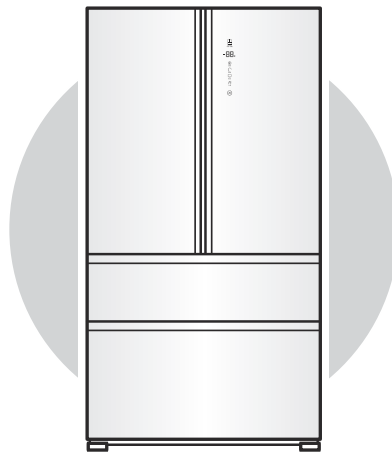

IceMaker-Funktion

Mit dem eingebauten automatischen Eisbereiter können Sie Eiswürfel ganz nach Ihren Wünschen herstellen.

Duales Kühlsystem mit vieldynamischer Ventilator-Kühlung

Kompressor und Kondensator, Ventilator zur Wärmeableitung, gute Kühlungswirkung, energiesparend, umweltfreundlich und von zuverlässiger Qualität.

Abtauen und Vorkühlen

Die Temperatur im Kühlgerät vor dem Abtauen bestimmen und das Gerät anschließend vorkühlen, um übermäßige Schwankungen der vor und nach der Abtauung im Kühlraum herrschenden Temperaturen zu vermeiden. Dies hilft, die Frische der Lebensmittel zu bewahren.

Künstliche Intelligenz

Es ist kein Benutzereingriff erforderlich: Das Kühlgerät wird automatisch so reguliert, dass je nach Innentemperaturen des Kühlgerätes und Umgebungstemperaturbedingungen jeweils die optimale Kühlungswirkung erreicht wird.

*Die beste Lösung, um Frische aus allen Teilen der Welt zu bewahren
– genießen Sie die Geschmacksvielfalt der verschiedenen Breitengrade*

SCHMECKEN SIE DIE FRISCHE

Damit Sie genau Ihren Lebensstil frei entfalten können, hat Haier jede seiner Produktgruppen von Haushaltsgeräten mit exklusiven, hochmodernen Konzepten ausgestattet. Die Botschaft, die Ihnen dieses Produkt vermittelt, ist: Schmecken sie die Frische.

HB25FSSAAA ist ein Side-by-Side-Kühl-Gefriergerät im französischen Stil.

Lesen Sie diese Anleitung aufmerksam durch, um das Produkt sicher und bequem nutzen zu können.

Für den sicheren Gebrauch des Produkts bitte vor der Inbetriebnahme die Sicherheitshinweise aufmerksam lesen.

Extragroßes und luxuriöses Design

Extragroßer Nutzinhalt, geräumiges Kühlteil und großes Gefriereteil.

Luxuriöses Innen- und Außendesign.

LED-Innenbeleuchtung über die volle Breite

Gleichmäßig helle Lichtquelle: Innenraumbeleuchtung ohne tote Winkel.

MY ZONE

Unabhängige und präzise Temperaturregelung und breiter Temperaturbereich zur Einrichtung eines Bio-Frischbereichs.

Ablagen über die volle Breite

Die Ausführung der Ablagen über die gesamte Breite erleichtert das Einlegen und Entnehmen der Lebensmittel.

LED-Display

Alarm für offene Tür, berührungssensitive Touch-Tasten und verborgenes LED-Display.

FRESH TURBO

Durch den Einsatz dreidimensionaler Frischhaltetechnologie bleiben Obst und Gemüse deutlich länger frisch.

Inhalt

Sicherheitshinweise	4	Hinweise zum Gebrauch der Kühlfächer	17
Vorbereitungen vor Inbetriebnahme des Gerätes	8	Empfohlene Lagerbereiche für verschiedene Lebensmittel	17
Bezeichnungen der Komponenten der einzelnen Baugruppen	9	Gebrauch des MY ZONE-Schubfachs	17
Vorbereitungen vor dem Gebrauch des Gerätes	10	Wichtige Hinweise zum Kühlen von Lebensmitteln	18
Gebrauchsanweisungen für die Hauptfunktionen	11	Hinweise zum Gebrauch der Gefrierfächer	19
Bedienfeld	11	Wichtige Hinweise zum Einfrieren von Lebensmitteln	19
1. Temperatureinstellung Kühlbereich	12	Tipps für den Kühlgerätbetrieb	20
2. Temperatureinstellung Gefrierbereich	12	Hinweise zum energiesparenden Gebrauch	20
3. Funktionseinstellung und Deaktivieren von MY ZONE	12	Gebrauch des Wasservorratbehälters	20
4. Einstellung der Schnellgefrier-Funktion	13	Reinigung des Wasservorratsbehälters	20
5. Funktionseinstellung Künstliche Intelligenz	13	Reinigung und Gebrauch des Eisbereiters	21
6. Einstellung für Eisbereiter-Funktion Ein/Aus	14	Reinigen der Eiswürfelschale	21
7. Einstellung der Holiday-Funktion	14	Hinweise zum Gebrauch des Eisbereiters	21
8. Funktionseinstellung Sperren / Entsperren	15	Tägliche Wartung und Pflege	22
9. Türalarm-Funktion	15	Reinigen des Kühlgerätes	22
10. Stromausfall-Speicherfunktion	15	Ausbauen und Reinigen der Teile	22
11. Wenn ein größerer Stauraum benötigt wird	16	Transport des Kühlgerätes	26
		Unterbrechungen im Kühlgerätebetrieb	26
		Haben Sie Fragen? Lesen Sie zuerst hier nach!	26
		(Bei Fragen zu Ihrem Kühlgerät lesen Sie bitte zunächst dieses Kapitel, in dem möglicherweise die Lösung für Ihr Problem aufgeführt ist.)	
		Produktdatenblatt (EU 1060/2010)	30

Sicherheitshinweise

Liebe Haier-Kundin, lieber Haier-Kunde,

Herzlichen Glückwunsch! Vielen Dank, dass Sie sich für ein Produkt von Haier entschieden haben. Lesen Sie bitte diese Bedienungsanleitung für den Gebrauch des Gerätes durch. Um Verletzungen und Sachschäden zu vermeiden, müssen Sie besonders sorgfältig die mit den folgenden Symbolen gekennzeichneten Anweisungen in dieser Anleitung lesen und befolgen.

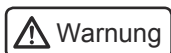

Warnung

Bei unsachgemäßer Verwendung kann es zu Verletzungen kommen.

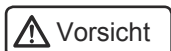

Vorsicht

Das Gerät kann durch unsachgemäße Verwendung beschädigt werden.



Absolut verbotene Handlungen und Bedienvorgänge



Besonders zu beachtende Handlungen und Bedienvorgänge

Elektrik

1. Stromversorgung



Bei dieser Gerätereihe kommt eine Stromversorgung mit 220 – 240 VAC/50 Hz zum Einsatz. Spannungsschwankungen außerhalb des Bereiches von 187 – 242 V können Funktionsstörungen oder sogar die Beschädigung des Kühlgerätes verursachen. Um dies zu vermeiden, ist ein automatischer Spannungsregler, der für mindestens 750 W geeignet ist, vorzusehen.

2. Erdung



Das Gerät ist an eine eigene, separate und zuverlässig geerdete Steckdose anzuschließen. Das Kühlgerät ist normgemäß mit einem dreipoligen (geerdeten) Stecker (z. B. 13 A UK-Stecker, europäischer Schuko-Stecker) ausgestattet. Unter keinen Umständen darf der dritte Pol (Schutzkontakt) des Netzkabelsteckers abgeschnitten oder entfernt werden.

3. Netzkabel und Netzstecker



Der Netzstecker muss sicher und fest in der Steckdose sitzen. Andernfalls besteht Brandgefahr!



Um Beschädigungen des Netzkabels zu vermeiden, darauf achten, dass es nicht vom Kühlgerät oder durch andere schwere Gegenstände eingequetscht oder darauf getreten wird. Beim Abrücken des Kühlgerätes von der Wand darauf achten, dass das Netzkabel nicht überrollt wird.

Zum Trennen des Kühlgerätes von der Stromversorgung nicht am Anschlusskabel ziehen, sondern direkt den Netzstecker greifen und aus der Steckdose ziehen. Vor Reinigung, Reparatur oder dem Auswechseln defekter Leuchtmittel muss der Netzstecker des Kühlgerätes aus der Steckdose gezogen werden, um die Gefahr eines elektrischen Schlags zu vermeiden.

Falls das Netzkabel beschädigt oder der Stecker abgenutzt ist, darf das Netzkabel nicht weiter verwendet werden. Es muss vom Hersteller, seinem Kundendienst oder entsprechend qualifizierten Fachkräften ausgetauscht werden, um jedwede Gefahr auszuschließen.

4. Bei Leckagen von brennbarem Gas, wie z.B. Kohlegas



Sofort das Gasleckventil schließen und die Türen und Fenster öffnen. Weder den Netzstecker des Kühlgerätes, noch den Stecker anderer Elektrogeräte ziehen oder einstecken.

Gebrauch

1. Lagerung



Dieser Kühlschrank ist für die Verwendung in Haushalten und ähnlichen Anwendungsbereichen, wie in Personalküchen in Geschäften, Büros und sonstigen Arbeitsumgebungen bestimmt; in Landhäusern, für Hotelgäste, in Motels und in sonstigen Wohnumgebungen.



- Dieses Haushaltskühlgerät ist nur für die Aufbewahrung von Lebensmitteln geeignet und darf nicht für andere Zwecke, wie beispielsweise die Lagerung von Blutkonserven, Arzneimitteln, biologischen Produkten usw. verwendet werden.
- Niemals brennbare und explosive Stoffe, stark ätzende Säuren, Laugen oder andere Chemikalien im Kühlgerät lagern.
- Bei eingeschaltetem Kühlgerät niemals die eiskalten Oberflächen des Gefrierfachs berühren, insbesondere nicht mit feuchten Händen. Andernfalls kann die Haut an der kalten Oberfläche festfrieren.
- Zum Öffnen und Schließen der Kühlschranktüren stets die hierzu vorgesehenen Griffe benutzen. Der Spalt zwischen den Türen und dem Kühlgerätgehäuse ist sehr schmal. Nie in diesen Bereich greifen, da ansonsten die Gefahr von Handverletzungen durch Einklemmen besteht.
- Beim Öffnen der Kühlschranktüren darauf achten, dass sich keine Kinder im Öffnungsbereich befinden (Verletzungsgefahr!).
- Dieser Kühlschrank darf von Kindern über 8 Jahren und von Personen mit eingeschränkten körperlichen, sensorischen oder geistigen Fähigkeiten oder unzureichenden Erfahrungen oder Kenntnissen im Umgang mit dem Gerät verwendet werden, wenn diese über die sichere Verwendung unterrichtet oder informiert worden sind und die damit verbundenen Gefahren verstanden haben. Kinder dürfen mit dem Gerät nicht spielen. Die Reinigung und die vom Benutzer durchzuführende Wartung darf von Kindern nur unter Beaufsichtigung vorgenommen werden.

2. Aufstellung des Gerätes



- Das Kühlgerät sollte entfernt von Wärmequellen und vor direktem Sonnenlicht geschützt aufgestellt werden, damit seine Betriebsleistung nicht beeinträchtigt wird. Das Kühlgerät an einem gut belüfteten Ort aufstellen und dabei ringsum einen Freiraum zu Wänden und anderen Einrichtungen einhalten, insbesondere auch einen Abstand von mindestens 10 cm an der Rückseite.
- Nicht an einem feuchten oder spritzwassergefährdeten Bereich aufstellen. Wasserspritzer und Schmutz möglichst rasch mit einem weichen Tuch abwischen, damit sich kein Rost bilden und die elektrischen Isoliereigenschaften beeinträchtigen kann.
- Um die Betriebssicherheit zu gewährleisten, keine Verteilersteckdosen, geregelte Stromversorgungen, Mikrowellenöfen oder andere Elektrogeräte auf das Gerät stellen.
- Keine elektrischen Geräte im Innenraum des Kühlgeräts verwenden (außer bei den vom Hersteller empfohlenen Modellen), um elektromagnetische Störungen und Verletzungsgefahr zu vermeiden.
- Keine instabilen Gegenstände (schwere Gegenstände, wassergefüllte Behälter) auf das Gerät stellen, um Verletzungen durch herabfallende Gegenstände oder einen elektrischen Schlag bei Wasserkontakt zu verhindern.

Sicherheit

Dieser Kühlschrank ist für die Dieses Gerät ist mit Kältemittelgas, Isobutan (R600a), sofern Beim Versetzen des Geräts darauf achten, dass es nicht übermäßig geschlagen oder geschüttelt. Andernfalls könnte das Gerät beschädigen.

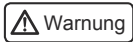

Belüftungsöffnungen in der Geräteverkleidung oder in der built-in structure ohne Hindernisse.



Verwenden Sie keine mechanischen Vorrichtungen oder andere Mittel, um den Abtauvorgang zu beschleunigen, andere als die vom Hersteller empfohlen.

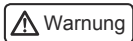

Sie den Kältemittelkreislauf nicht beschädigen.



Verwenden Sie keine elektrischen Geräte innerhalb des Lebensmittellager Fächer des Gerätes, sofern sie nicht der Typ, der vom Hersteller empfohlenen liegen.

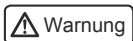



Benzin oder anderen brennbaren Materialien Verwenden Sie nicht in der Nähe von Kühlschrank, um ein Feuer zu vermeiden.



Bitte kontaktieren Sie das Service-Agent, um das Gerät zu entsorgen, da die brennbaren Treibgas verwendet wurde.

Wartung und Pflege

1. Reinigung

-  • Das Kühlgerät nicht mit Wasser besprühen oder ausspülen und außerdem nicht an einem Ort aufstellen, an dem es mit Feuchtigkeit oder Spritzwasser in Berührung kommen kann, um Rostbildung und die Beeinträchtigung der elektrischen Isoliereigenschaften zu vermeiden.
-  • Bei Stromausfällen und zum Reinigen des Geräts den Netzstecker ziehen und vor dem erneuten Einschalten mindestens fünf Minuten abwarten, da der Kompressor durch mehrmaliges aufeinanderfolgendes Einschalten beschädigt werden kann.

2. Reparatur

-  • Das Kühlgerät darf nicht ohne Erlaubnis des Herstellers zerlegt oder verändert werden.
-  • Die Rohrleitungen des Kältekreislaufs dürfen nicht beschädigt werden.
- Reparaturen am Kühlgerät dürfen nur von qualifizierten Fachkräften ausgeführt werden.

Korrekte Entsorgung von Altgeräten



Die Kennzeichnung auf dem Produkt, Zubehörteilen bzw. auf der dazugehörigen Dokumentation gibt an, dass das Produkt und Zubehörteile (z. B. Ladegerät, Kopfhörer, USBKabel) nach ihrer Lebensdauer nicht zusammen mit dem normalen Haushaltsmüll entsorgt werden dürfen. Entsorgen Sie dieses Gerät und Zubehörteile bitte getrennt von anderen Abfällen, um der Umwelt bzw. der menschlichen Gesundheit nicht durch unkontrollierte Müllbeseitigung zu schaden. Helfen Sie mit, das Altgerät und Zubehörteile fachgerecht zu entsorgen, um die nachhaltige Wiederverwertung von stofflichen Ressourcen zu fördern.

Private Nutzer wenden sich an den Händler, bei dem das Produkt gekauft wurde, oder kontaktieren die zuständigen Behörden, um in Erfahrung zu bringen, wo Sie das Altgerät bzw. Zubehörteile für eine umweltfreundliche Entsorgung abgeben können. Gewerbliche Nutzer wenden sich an ihren Lieferanten und gehen nach den Bedingungen des Verkaufsvertrags vor. Dieses Produkt und elektronische Zubehörteile dürfen nicht zusammen mit anderem Gewerbemüll entsorgt werden.

Der Händler ist beim Austausch alter gegen neuer Geräte gesetzlich dazu verpflichtet, die alten Geräte zurückzunehmen und sie schnellstmöglich kostenlos zu entsorgen.

Vorbereitungen vor Inbetriebnahme des Gerätes

1 Sämtliches Verpackungsmaterial entfernen

Auch der Schaumstoffsockel und die Klebebänder, mit denen die Zubehörteile fixiert sind, müssen entfernt werden.

2 Mitgeliefertes Zubehör und Daten auf Vollständigkeit prüfen

Die Übereinstimmung des Verpackungsinhalts mit den Datenangaben auf dem Lieferschein prüfen. Bei Abweichungen bitte umgehend den Händler verständigen.

3 Das Kühlgerät an einem Ort aufstellen, der folgende Voraussetzungen erfüllt:

- Avoid damp and supercooled environments
- Rund um das Kühlgerät ist ein Freiraum von mindestens 10 cm vorzusehen, an der Rückseite auch mehr.
- Das Kühlgerät auf einem ebenen, stabilen Untergrund aufstellen. Falls eine Unterlegung erforderlich ist, sollte eine ebene, feste Unterlage aus nicht entzündlichem Material verwendet werden. Ein leicht unebener Stand kann durch Ein- bzw. Ausdrehen der schwarzen verstellbaren Füße vorne am Kühlgerät ausgeglichen werden:

- Durch Drehen im Uhrzeigersinn wird das Gerät höher gestellt.
- Durch Drehen gegen den Uhrzeigersinn wird das Gerät niedriger gestellt.

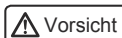

Damit das Kühlgerät beim Gebrauch nicht vorwärts rollen kann, die verstellbaren Füße so einstellen, dass sie ganzflächig auf dem Boden aufstehen und den sicheren Stand des Gerätes gewährleisten.

In keinem Fall den Schaumstoffsockel der Verpackung als Unterlage für das Kühlgerät verwenden.

4 Vor Gebrauch reinigen

(Zum Reinigungsverfahren siehe den Abschnitt „Reinigung des Kühlgeräts“ auf Seite 22.)

5 Wartezeit

Das Kühlgerät darf nach Aufstellung, ebener Ausrichtung und Reinigung nicht sofort an das Netz angeschlossen werden. Um den normalen Betrieb sicherzustellen, das Kühlgerät mindestens 5 Stunden lang stehen lassen und erst dann durch Stecken des Netzsteckers einschalten.

6 Folie abziehen

Vor dem Gebrauch die Klarsichtfolien von den Seitenwänden abziehen und entsorgen, damit die normale Kühlleistung und der Stromverbrauch des Kühlgeräts nicht beeinträchtigt werden.

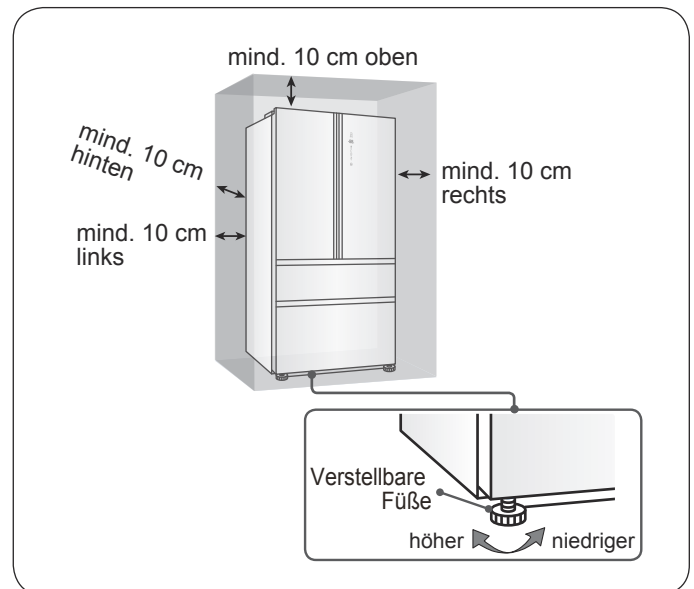

Bezeichnungen der Komponenten der einzelnen Baugruppen

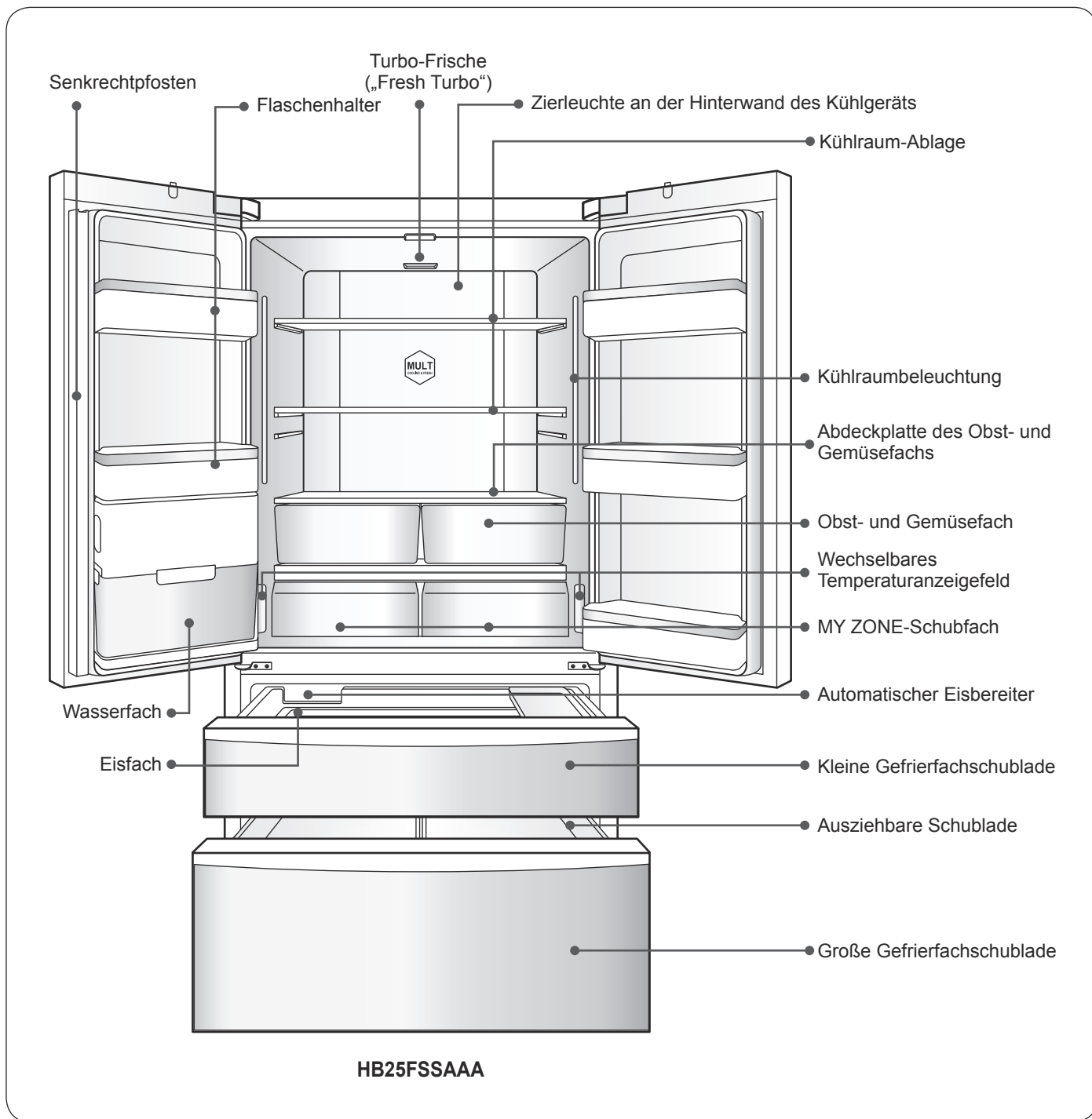

Tipp:

Nach Änderung der Temperatureinstellung kann es eine gewisse Zeit dauern, bis eine ausgewogene Innentemperatur erreicht wird. Die hierzu erforderliche Zeitdauer ist ferner vom Umfang der Temperatureinstellungsänderung, der Umgebungstemperatur, der Häufigkeit der Türöffnungen, der Menge an eingelagertem Kühlgut usw. abhängig.

Vorbereitungen vor dem Gebrauch des Gerätes

1 Einschalten

Beim Einschalten wird als Temperatur die tatsächliche Temperatur im Kühlbereich und im Gefrierbereich angezeigt. Zu diesem Zeitpunkt ist die Kühlbereichtemperatur auf 5 °C eingestellt, die Gefriertemperatur auf -18 °C eingestellt und die Tastensperre ist nicht aktiv.

2 Das Kühlgerät verfügt über eine Stromausfall-Speicherfunktion.

Nach dem ersten Einschalten wird das Gerät mit den vor dem letzten Stromausfall vorgenommenen Einstellungen betrieben. (Einzelheiten hierzu siehe „Stromausfall-Speicherfunktion“ auf Seite 15).

3 Das Kühlgerät auf die gewünschte Betriebsart einstellen.

Sie können zwischen den zwei folgenden Einstellungsarten für den Kühlgerätebetrieb wählen:

Modus „Künstliche Intelligenz“:

In der Betriebsart „Künstliche Intelligenz“ wird der Innenraum des Kühlgeräts automatisch auf die geeignete Temperatur für die Lebensmittellagerung eingeregelt. Falls keine speziellen Anforderungen an die Kühlung bestehen, empfehlen wir die Verwendung des Betriebsmodus Künstliche Intelligenz. (Für die jeweiligen Einstellverfahren siehe „Funktionseinstellung Künstliche Intelligenz“ auf Seite 13).

Manueller Einstellmodus:

Wenn die manuelle Regulierung der Innentemperatur des Kühlgeräts gewünscht wird, um spezielles Kühlgut bei besonderen Kühlungsbedingungen einzulagern, ist der Modus zur manuellen Einstellung der Temperatur über die Temperatur-Einstelltaste auszuwählen.

(Für die jeweiligen Einstellverfahren siehe „Temperatureinstellung Kühlbereich“ und „Temperatureinstellung Gefrierbereich“ auf Seite 12).

4 Lebensmittel in das Kühlgerät einlegen

Einige Zeit nach dem Einschalten ist die Temperatur im Kühlgerät ausreichend gesunken, dass Sie mit dem Einlegen der Lebensmittel beginnen können. Falls große Mengen an frischen Lebensmitteln (wie z. B. Fleisch) in das Gefrierfach gegeben werden müssen, sollte 12 Stunden vor dem Einlegen des Gefrierguts die „Schnellgefrier“-Funktion eingeschaltet werden.

5. Ausschalten

Das Gerät vor dem Ausschalten leeren.

Um das Gerät auszuschalten Netzstecker ziehen.

Gebrauchsanweisungen für die Hauptfunktionen

Bedienfeld

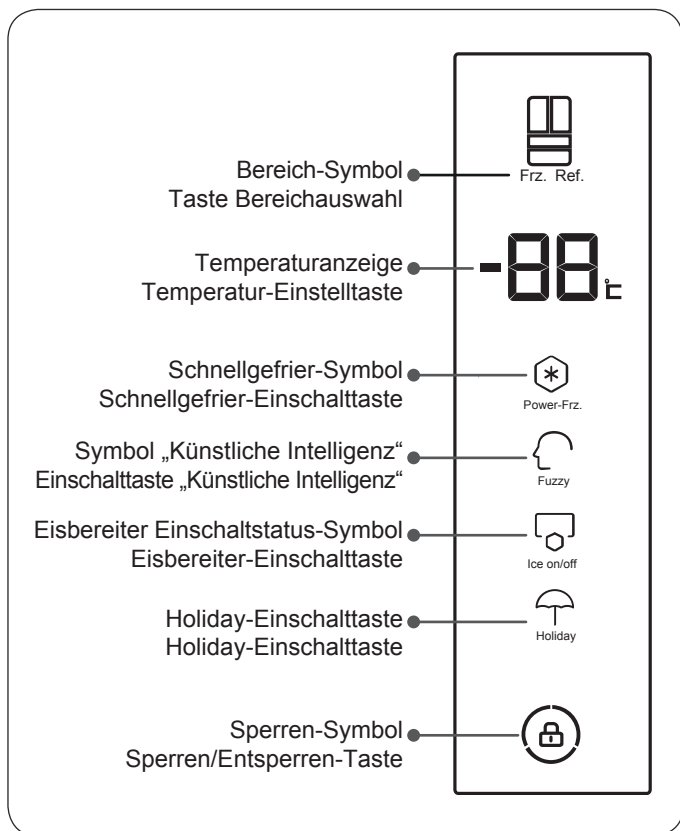

Symbol „Künstliche Intelligenz“:
Einschalttaste „Künstliche Intelligenz“:

Aktivieren bzw. Deaktivieren der Intelligenz-Funktion;

Eisbereiter Einschaltstatus-Symbol:
Einschalttaste:

Aktivieren bzw. Deaktivieren der Eisbereiter-Funktion;

Holiday-Symbol:
Holiday-Einschalttaste:

Aktivieren bzw. Deaktivieren der Holiday-Funktion;

Sperren-Symbol:
Sperren/Entsperren-Taste:

Sperren oder Entsperren des Bedienfeldes;

Bereich-Symbol:

Wenn der untere Teil des Symbolleuchte, bezieht sich die Temperaturanzeige auf den Gefrierbereich (Frz. = engl. freezer). Leuchtet der obere Teil des Symbolleuchte - als Kennzeichen für den Kühlbereich (Ref. = eng. refrigerator) - bezieht sich die Temperaturanzeige auf diesen Bereich.

Taste Bereichsauswahl:

Umschalten zwischen dem Kühlbereich und dem Gefrierbereich

Temperaturanzeige:

Anzeige der Temperatur des Kühlbereichs bzw. des Gefrierbereichs

Temperatur-Einstelltaste:

Einstellung der Temperatur des Kühlbereichs bzw. des Gefrierbereichs;
Leichtes Wischen mit dem Finger nach oben erhöht die Temperatur um 1 °C;
Wischen nach unten oder Antippen der Temperatur-Einstelltaste senkt die Temperatur um 1 °C;

Schnellgefrier-Symbol:
Schnellgefrier-Einschalttaste

Aktivieren bzw. Deaktivieren der Schnellgefrier-Funktion;

MY ZONE Bedienfeld:

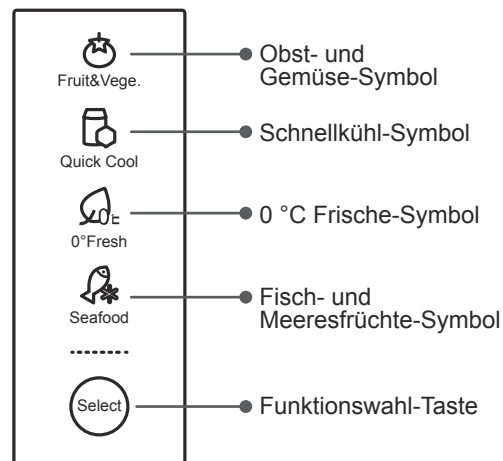

Funktionswahl-Taste:

Taste antippen und der Reihe nach durchlaufen.
Auswahl der Funktionen „Fruit & Vege.“, „Quick Cool“, „0 °C Fresh“, „Seafood“.

Sensortasten

Bei den Tasten im Bedienfeld handelt es sich um Sensortasten, die bereits bei leichter Berührung mit dem Finger reagieren.

Standby-Modus

Das Display schaltet automatisch 30 Sekunden nach dem Betätigen einer Taste ab.
Es leuchtet auf, wenn eine Taste gedrückt oder die Tür geöffnet wird (bei einem Alarm leuchtet das Display nicht auf).

1 Temperatureinstellung Kühlbereich

1. Im nicht gesperrten Zustand die Taste „Frz.Ref.“ antippen und den Kühlbereich auswählen.
2. In der Temperaturanzeige erscheint die ursprünglich für den Kühlbereich eingestellte Temperatur.
3. Auf die Temperaturanzeige tippen. Die Solltemperatur wird mit jedem Antippen um 1 °C vermindert. Außerdem kann auch einfach in der Temperaturanzeige nach oben oder unten gewischt werden. Mit dem Finger nach oben wischen, um die Temperatureinstellung um 1 °C zu erhöhen. Mit dem Finger nach unten wischen, um die Temperatureinstellung um 1 °C zu verringern. Die Temperatur lässt sich von 1°C auf höchstens 7°C einstellen. Die optimale Kühltemperatur im Kühlbereich liegt bei 5°C.

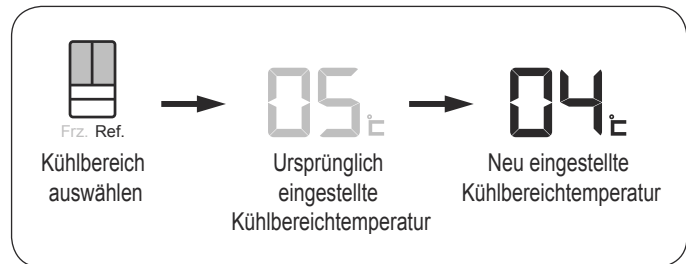

2 Temperatureinstellung Gefrierbereich

1. Im nicht gesperrten Zustand die Taste „Frz.Ref.“ antippen und den Gefrierbereich auswählen.
2. In der Temperaturanzeige erscheint die ursprünglich für den Gefrierbereich eingestellte Temperatur.
3. Auf die Temperaturanzeige tippen. Die Solltemperatur wird mit jedem Antippen um 1 °C vermindert. Außerdem kann auch einfach in der Temperaturanzeige nach oben oder unten gewischt werden. Mit dem Finger nach oben wischen, um die Temperatureinstellung um 1 °C zu erhöhen. Mit dem Finger nach unten wischen, um die Temperatureinstellung um 1 °C zu verringern. Die Temperatur lässt sich von höchstens -15 °C auf tiefstens -23 °C einstellen. Die optimale Temperatur im Gefrierbereich liegt bei -18°C.

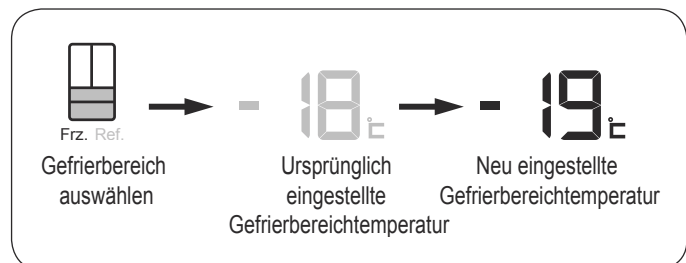

3 Funktionseinstellung und Deaktivieren von MY ZONE

Je nachdem, welche Lebensmittel im MY ZONE-Fach gelagert werden sollen, kann jeweils die geeignetste Funktion gewählt werden, um den Nährwert der Speisen optimal zu erhalten.

1. Die „Select“-Taste antippen. Die Symbole „Fruit & Vege.“, „Quick cool“, „0 ° Fresh“ und „Seafood“ leuchten auf und werden der Reihe nach von oben nach unten durchlaufen. Wenn das Symbol aufleuchtet, wird die entsprechende Funktion aktiviert.
2. Die linke und rechte „Select“-Taste gleichzeitig für 3 Sekunden drücken, alle MY ZONE-Symbole gehen aus und die MY ZONE-Funktion ist deaktiviert.
3. Zum Aktivieren der MY ZONE-Funktion eine der „Select“-Tasten 3 Sekunden lang drücken. Nach Aktivierung ist der Status „Fruit & Vege.“ eingestellt.

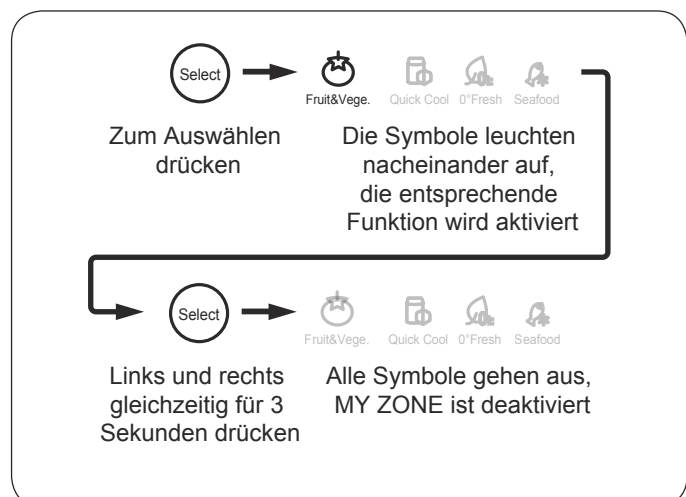

Vorsicht

Nach der Deaktivierung kann der MY ZONE-Bereich als normales Kühlfach verwendet werden.

4 Einstellung der Schnellgefrier-Funktion

Frische Lebensmittel sollten möglichst schnell bis auf den Kern durchgefroren werden. Dadurch bleiben Nährwerte, Aussehen und Geschmack am besten erhalten. Die Schnellgefrier-Funktion beschleunigt das Einfrieren frischer Lebensmittel und schützt gleichzeitig die bereits eingelagerte Ware vor unerwünschter Erwärmung. Die Funktion 24 Stunden vor dem Einlegen der Lebensmittel einschalten.

1. Im nicht gesperrten Zustand die „Power-Frz.“-Taste drücken.
2. Sobald das Schnellgefrier-Symbol aufleuchtet, ist die Schnellgefrier-Funktion eingeschaltet.
3. Zum Ausschalten der Schnellgefrier-Funktion die „Power-Frz.“-Taste im nicht gesperrten Zustand drücken.
4. Sobald das Schnellgefrier-Symbol erlischt, ist die Schnellgefrier-Funktion ausgeschaltet.

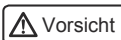

Die Schnellfrierfunktion wird entsprechend der EU-Gesetzgebung nach „X“ Stunden automatisch deaktiviert. Nach Ablauf der Zeit kann die Schnellfrierfunktion wieder aktiviert werden.

5 Funktionseinstellung Künstliche Intelligenz

Im Modus „Künstliche Intelligenz“ regelt das Kühlgerät die Temperatur automatisch entsprechend der Umgebungstemperatur und der Temperaturänderung im Kühlraum.

1. Im nicht gesperrten Zustand die „Fuzzy“-Taste drücken.
2. Sobald das Intelligenz-Symbol aufleuchtet, ist die Intelligenz-Funktion eingeschaltet.
3. Zum Ausschalten der „Fuzzy“-Funktion die „Fuzzy“-Taste im nicht gesperrten Zustand drücken.
4. Sobald das Intelligenz-Symbol erlischt, ist die Intelligenz-Funktion ausgeschaltet.

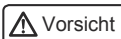

Bei aktivierter „Künstliche Intelligenz“-Funktion ist die Einstellung der Kühltemperatur nicht möglich.

Sind die Funktionen „Künstliche Intelligenz“, Gefrieren und Schnellgefrieren aktiviert, kann die Gefriertemperatur nicht eingestellt werden.

Bei eingeschalteter Holiday-Funktion ist die manuelle Temperatureinstellung deaktiviert.

Wird im Betriebsmodus „Künstliche Intelligenz“ die „Schnellgefrier“-Funktion ausgewählt, wird die Funktion „Künstliche Intelligenz“ automatisch verlassen.

Wird im Betriebsmodus „Schnellgefrieren“ die „Künstliche Intelligenz“-Funktion ausgewählt, wird die „Schnellgefrier“-Funktion automatisch verlassen.

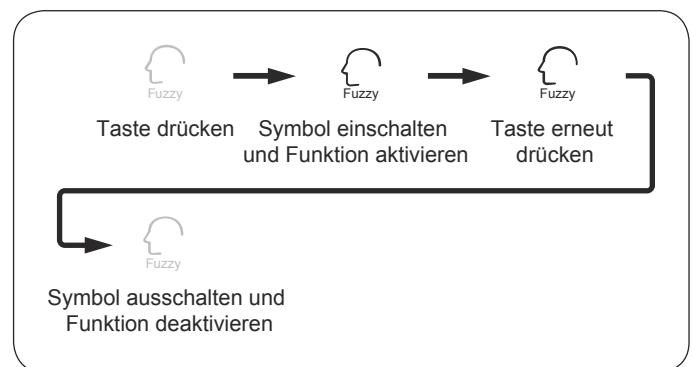
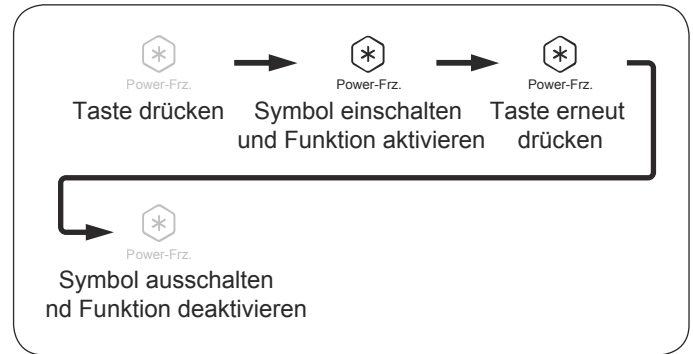

6 Einstellung für Eisbereiter-Funktion Ein/Aus

Beim ersten Einschalten ist der Eisbereiter im deaktivierten Zustand und das „Ice on/off“-Symbol leuchtet nicht.

1. Wenn die Eisbereiter-Funktion benötigt wird, im nicht gesperrten Zustand die „Ice on/off“-Taste drücken.
2. Sobald das Eisbereiter-Symbol aufleuchtet, ist die Eisbereiter-Funktion eingeschaltet.
3. Zum Verlassen der Eisbereiter-Funktion die „Ice on/off“-Taste im nicht gesperrten Zustand drücken.
4. Sobald das Eisbereiter-Symbol erlischt, ist die Eisbereiter-Funktion ausgeschaltet.

 **Vorsicht**

Es ist zu beachten, dass der Eisbereiter erst funktioniert, wenn die Gefriermaschine eine Temperatur von -12°C oder weniger erreicht hat.

Siehe Abschnitt „Hinweise zum Gebrauch des Eisbereiters“ in dieser Anleitung.

7 Einstellung der Holiday-Funktion

Nach Aktivierung der Urlaubsfunktion „Holiday“ setzt das Gefrierabteil des Kühlgeräts seinen normalen Betrieb fort, während das Kühlabteil automatisch auf 17°C eingestellt wird.

Wenn die Umgebungstemperatur unter 17°C beträgt, liegt die Kühltemperatur nahe bei der Umgebungstemperatur.

1. Im nicht gesperrten Zustand die „Holiday“-Taste drücken.
2. Sobald das Holiday-Symbol aufleuchtet, ist die Holiday-Funktion eingeschaltet.
3. Zum Verlassen der Urlaubsfunktion die „Holiday“-Taste im nicht gesperrten Zustand drücken.
4. Sobald das Holiday-Symbol erlischt, ist die Holiday-Funktion ausgeschaltet.

 **Vorsicht**

Während die Urlaubsschaltung in Betrieb ist dürfen keine Waren im Kühlabteil gelagert werden. Die eingestellte Temperatur von $+17^{\circ}\text{C}$ ist zu warm für Lebensmittel.

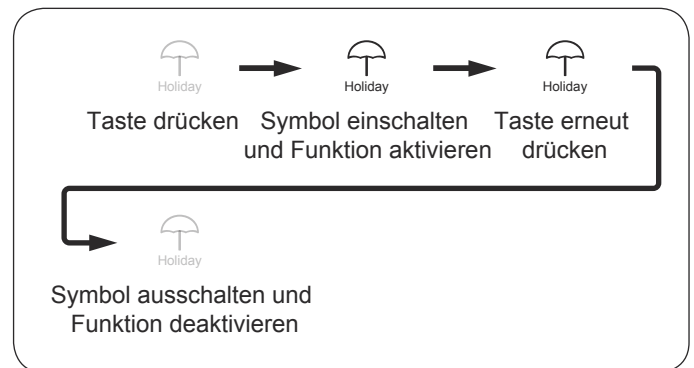
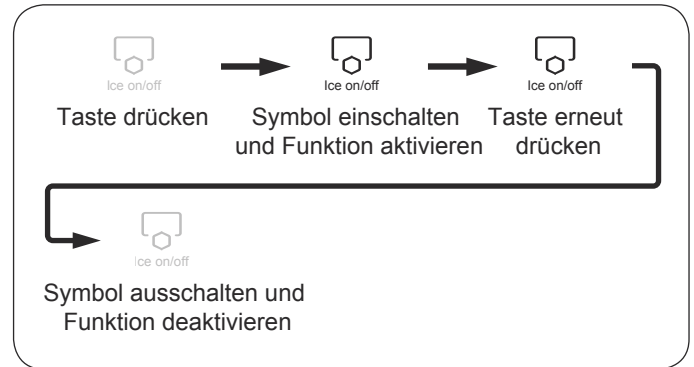

8 Funktionseinstellung Sperren / Ent Sperren

1. Zum Sperren die "Sperren/Entsperren"-Taste 2 Sekunden drücken.
2. Das Sperren-Symbol leuchtet auf und das Bedienfeld ist gesperrt.
3. Zum Entsperren die „Sperren/Entsperren“-Taste 3 Sekunden lang drücken.
4. Das Sperren-Symbol ist aus und die Taste ist entsperrt.
5. Nach 30 Sekunden ohne Betätigung der Taste wird diese automatisch gesperrt.

Im gesperrten Zustand sind keine Einstellungen möglich.

9 Türalarm-Funktion

Wenn eine Tür oder die Gefrierschublade mehr als 60 Sekunden lang offen gelassen wird oder nicht richtig geschlossen ist, gibt das Kühlgerät in bestimmten Abständen den Alarmton für offene Tür aus, um an das Schließen der Türen oder der Gefrierschublade zu erinnern.

10 Stromausfall-Speicherfunktion

Bei einer Störung oder einem Ausfall der Stromversorgung oder wenn das Kühlgerät vom Netzstrom getrennt wird, wird der Betriebszustand des Kühlgeräts zum Zeitpunkt des Stromausfalls gespeichert und nach der Wiederherstellung der Stromversorgung nimmt das Kühlgerät seinen Betrieb wieder mit der Einstellungskonfiguration und den Funktionen auf, die vor dem Stromausfall eingestellt waren.

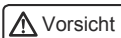

Gesperrte Funktionen werden nicht gespeichert, so dass nach dem erneuten Einschalten des Kühlgeräts alle Funktionen wieder entsperrt sind.

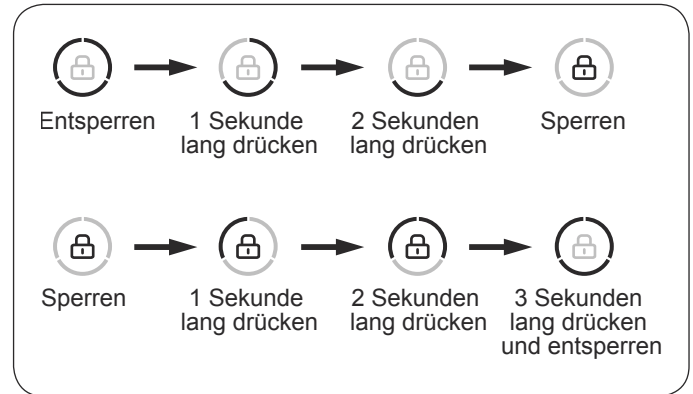

11 Wenn ein größerer Stauraum benötigt wird

Einige Teile des Kühlgerätes können vom Benutzer selbst entfernt werden, um bei Bedarf den verfügbaren Stauraum im Kühlgerät zu vergrößern.

Nachfolgend sind die abnehmbaren Teile aufgelistet. Ferner sind die herausnehmbaren Teile in der Abbildung rechts dargestellt.

Für detaillierte Anweisungen zu den Ausbauverfahren siehe Abschnitt „Ausbauen und Reinigen der Teile“ auf Seite 22.

Nummer Teilebezeichnung



Abnehmbarer Teil



Abnehmbarer Teil (versteckt)

- ① Flaschenhalter (oben links)
- ② Flaschenhalter (Mitte links)
- ③ Wasservorratsbehälter
- ④ Flaschenhalter (oben rechts)
- ⑤ Flaschenhalter (Mitte rechts)
- ⑥ Flaschenhalter (unten rechts)
- ⑦ Ablage (oben)
- ⑧ Ablage (unten)
- ⑨ Abdeckplatte des Obst- und Gemüsefachs
- ⑩ Obst- und Gemüsefach (links)
- ⑪ Obst- und Gemüsefach (rechts)
- ⑫ MY ZONE (links)
- ⑬ MY ZONE (rechts)
- ⑭ Schale des Obst- und Gemüsefachs
- ⑮ MY ZONE
- ⑯ Automatischer Eisbereiter
- ⑰ Kleine Gefrierfachschublade
- ⑱ Schale der kleinen Gefrierfachschublade
- ⑲ Ausziehbare Schale (links)
- ⑳ Ausziehbare Schale (rechts)
- ㉑ Ausziehbare Schale
- ㉒ Zahnrad-Verbindungsstange

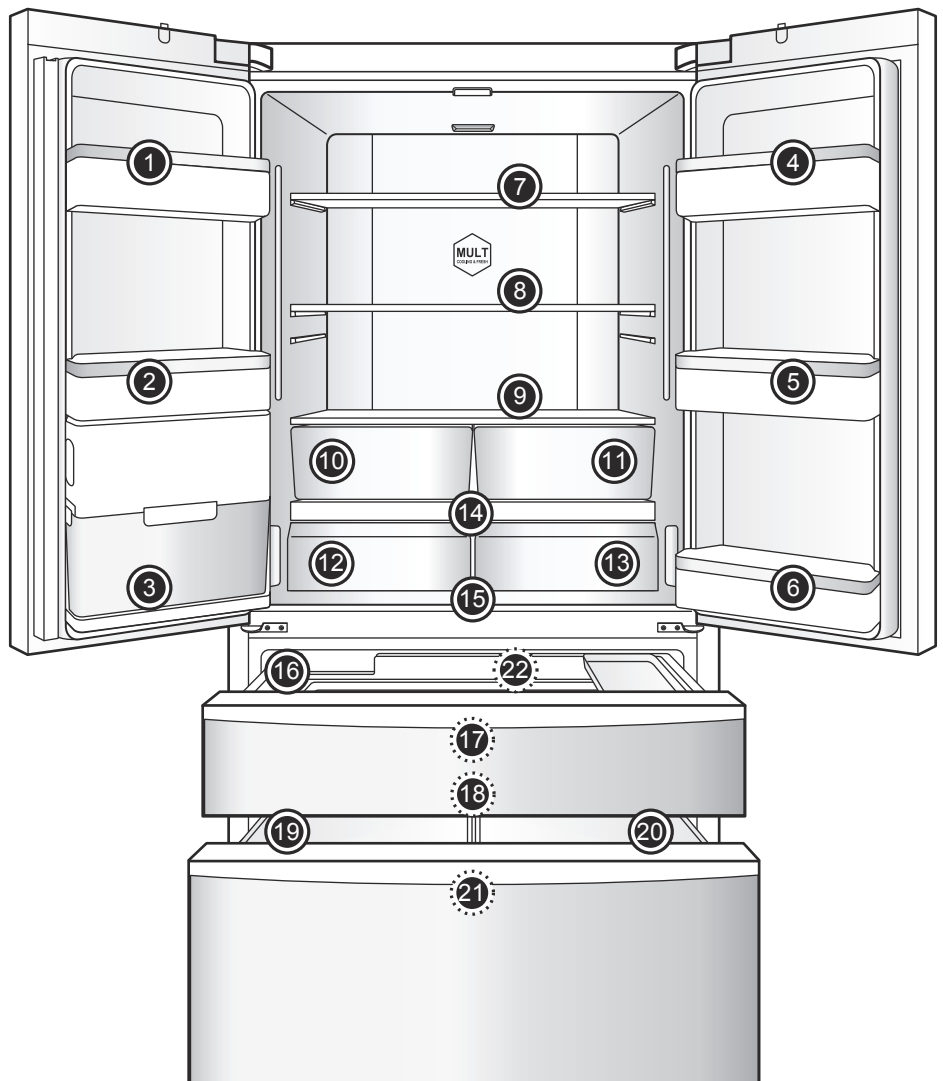

Hinweise zum Gebrauch der Kühlfächer

Der Kühlbereich ist vorwiegend für Lebensmittel zur kurzzeitigen Lagerung und für den täglichen Bedarf vorgesehen.

Obwohl es möglich ist, durch entsprechende Regulierung der Temperatureinstellungen die durchschnittlichen Temperaturen in den meisten Bereichen im Kühlteil auf 0 °C - 10 °C zu halten, können die Lebensmittel darin nicht für lange Zeit frisch gehalten werden. Daher kann der Kühlbereich nur für die kurzzeitige Lagerung verwendet werden.

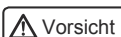

Wenn im Winter die Umgebungstemperatur zwischen 0 °C - 10 °C beträgt, ist auch die Temperatur im Kühlgerät niedriger und im unteren Teil herrscht eine Temperatur etwa um 0 °C. Während dieser Zeit sollten Obst und Gemüse im oberen Bereich des Kühlabteils gelagert werden, damit sie nicht gefrieren. Beim Schließen der linken Tür des Kühlteils sicherstellen, dass der Senkrechtposten richtig geschlossen ist. Andernfalls kann die Türeinheit nicht dicht verschlossen werden, wodurch es zu einem Anstieg der Kühlfachtemperatur kommen kann, der einen Alarm auslösen wird.

Empfohlene Lagerbereiche für verschiedene Lebensmittel

Da bedingt durch die Kaltluftzirkulation im Kühlgerät in verschiedenen Bereichen des Kühlraums unterschiedliche Temperaturen herrschen, empfiehlt es sich, die verschiedenen Lebensmittel jeweils in unterschiedlichen Bereichen mit der jeweils geeignetsten Temperatur zu lagern.

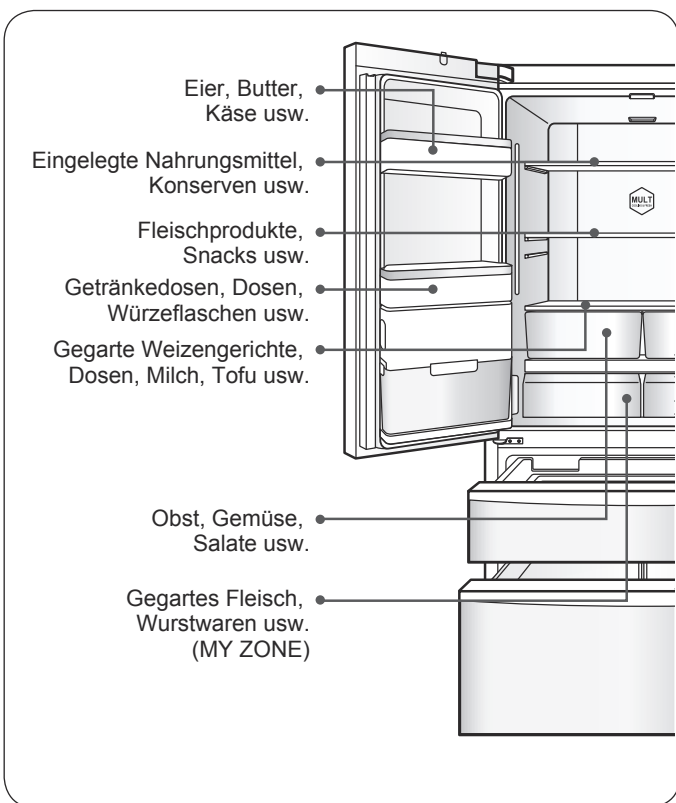

Gebrauch des MY ZONE-Schubfachs

Das Kühlgerät ist mit MY ZONE-Schubfächern ausgestattet, die über individuelle Steuerfunktionen zur Temperatureinstellung verfügen. Je nach den speziellen Lagerungserfordernissen der einzelnen Lebensmittel können diese in unterschiedlichen Temperaturbereichen gelagert werden: Obst und Gemüse, Schnellkühlen, 0 °C Frische sowie Fisch und Meeresfrüchte.

Tipps:

Aufgrund des unterschiedlichen Wassergehalts von Fleisch können einige Fleischsorten mit hohem Feuchtegehalt bei niedrigen Lagertemperaturen gefrieren. So sollte „frisch aufgeschnittenes“ Fleisch im MY ZONE-Fach mit der Funktion „0° Frische“ gelagert werden. Stufe 0 °C eingestellt sein sollte.

Einstellungsverfahren für MY ZONE-Schubfach:

Der Regler ist die Vorrichtung oben an der linken Seitenwand des Kühlgerätes. Er dient zur Änderung der Temperatur im linken MY ZONE-Schubfach.

Tipps:

- Falls mehr Stauraum benötigt wird, können die MY ZONE-Fächer ausgebaut werden. Für detaillierte Anweisungen zu den Ausbaurverfahren siehe den Abschnitt „Ausbauen und Reinigen der Teile“ auf Seite 22.
- Nach Abnehmen des MY ZONE-Fachs den Bereich schließen. Für detaillierte Verfahrensbeschreibungen siehe „Funktionseinstellung und Deaktivieren von MY ZONE“ auf Seite 12.

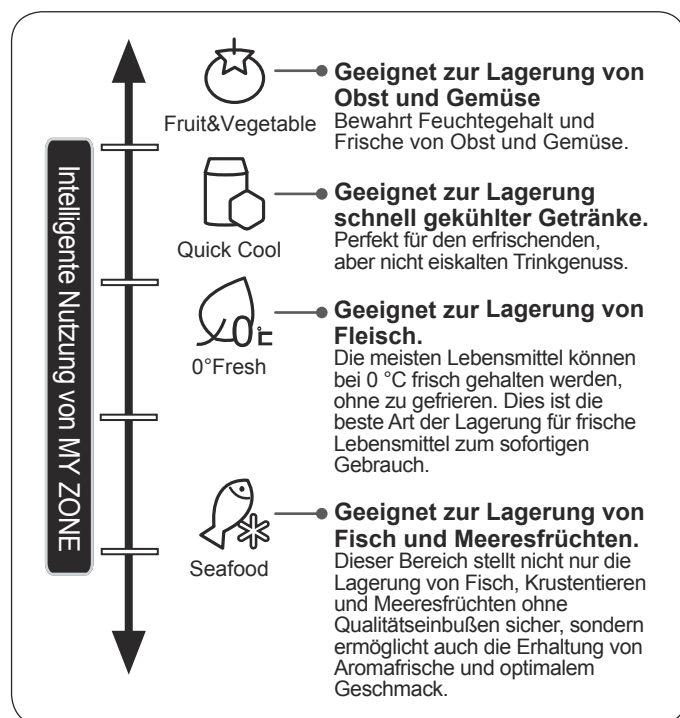

Wichtige Hinweise zum Kühlen von Lebensmitteln

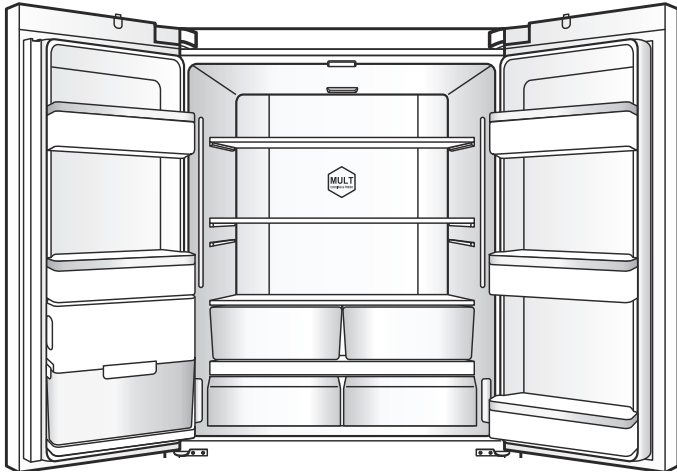

Keine heißen Speisen direkt im Kühlteil einlagern.

Heiße bzw. warme Speisen auf Raumtemperatur abkühlen lassen, bevor sie in den Kühlbereich gestellt werden. Das direkte Einlegen heißer oder warmer Lebensmittel in das Kühlgerät erhöht nicht nur die Temperatur im Kühlraum, sondern beeinträchtigt auch die Frische der anderen Lebensmittel.

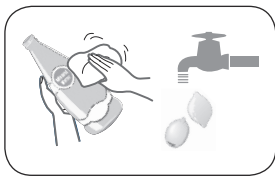

Lebensmittel sollten vor dem Einlegen in das Kühlgerät gewaschen werden.

Um gute hygienische Bedingungen im Kühlgerät sicherzustellen, empfiehlt es sich, die Lebensmittel vor der Einlagerung im Gerät zu waschen und Wassertropfen abzuwischen.

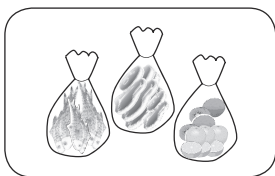

Lebensmittel im Kühlraum sortiert einordnen.

Lebensmittel nach ihrer Art sortiert einordnen: Speisen für den täglichen Bedarf im vorderen Teil der Ablagen anordnen, um unnötig lange Türöffnungszeiten zu vermeiden und zu verhindern, dass Lebensmittel verderben, weil sie nicht mehr gesehen und daher vergessen wurden.

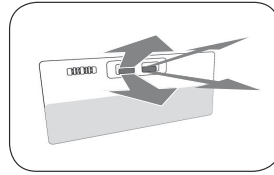

Luftaustrittsöffnungen nicht blockieren.

Wenn die Entlüftung zugestellt ist und das Austreten der Abluft verhindert wird, kann die Temperatur im Kühlgerät nicht gesenkt werden, der Kompressor ist ständig in Betrieb und Strom wird verschwendet.

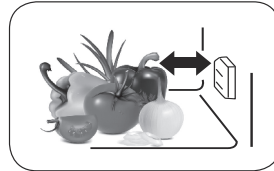

Temperaturfühlereinrichtung nicht blockieren.

An der abgebildeten Stelle befindet sich im Kühlraum eine Temperaturfühlereinrichtung. Bitte darauf achten, dass diese Einrichtung nicht vollständig durch Lebensmittel verdeckt wird, da andernfalls das Kühlgerät möglicherweise nicht die korrekte Temperatur misst und intermittierend betrieben wird, so dass die Temperatur im Kühlteil zu niedrig ist und zusätzlich unnötig Energie verschwendet wird.

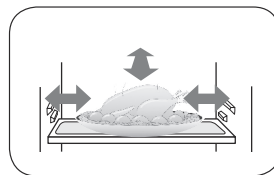

Stets darauf achten, dass keine Lebensmittel die Innenauskleidung des Kühlgerätes berühren.

Die im Kühlteil aufbewahrten Lebensmittel, insbesondere öl- und fetthaltige Speisen, sollten nicht über längere Zeit die Innenauskleidungen berühren, da diese dadurch angegriffen würden. Daher ist dafür zu sorgen, dass die Lebensmittel nicht in direkten Kontakt mit der Auskleidung gelangen. Öl- oder Fettflecken an den Innenwänden möglichst sofort beseitigen.

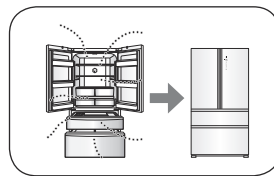

Türöffnungen auf ein Minimum beschränken

Indem die Türen möglichst selten, nie allzu lang oder zu weit geöffnet werden, kann der Verlust an dabei ausströmender Kaltluft erheblich reduziert und somit Strom gespart werden.

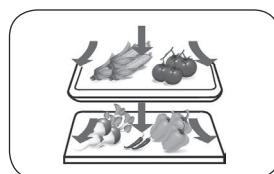

Das Kühlabteil nicht überfüllen.

Zwischen den Lebensmitteln sollte immer ausreichend Freiraum belassen werden, damit die Kaltluft überall zirkulieren kann und eine bessere Kühlwirkung erhalten wird.

Hinweise zum Gebrauch der Gefrierfächer

Die Temperatur im Gefrierabteil ist sehr niedrig und ermöglicht es, Lebensmittel über lange Zeit frisch zu halten. Daher werden in diesem Bereich optimal langfristig zu lagernde Lebensmittel aufbewahrt, wobei jedoch in jedem Fall die auf der jeweiligen Packung angegebenen Haltbarkeitsfristen zu beachten sind.

 Warnung

Darauf achten, dass Kinder und Tiere nicht mit oder in den Schubfächern spielen und diese dadurch beschädigen. Die Abtrennung im großen Gefrierabteil nicht willkürlich entfernen.

 Vorsicht

Eierkartons nicht als Eisvorratsbehälter verwenden und diese nicht in die Gefrierfächer geben, um Rissbildung zu vermeiden. Eishaltige Speisen (wie z. B. Speiseeis) müssen im Gefrierfach gelagert werden, nicht im Flaschenhalter.

Da sich die Temperatur am Türflaschenhalter leicht ändern kann, wenn die Türen geöffnet werden, könnten darin untergebrachte eishaltige Speisen antauen.

Wichtige Hinweise zum Einfrieren von Lebensmitteln

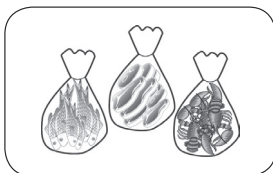
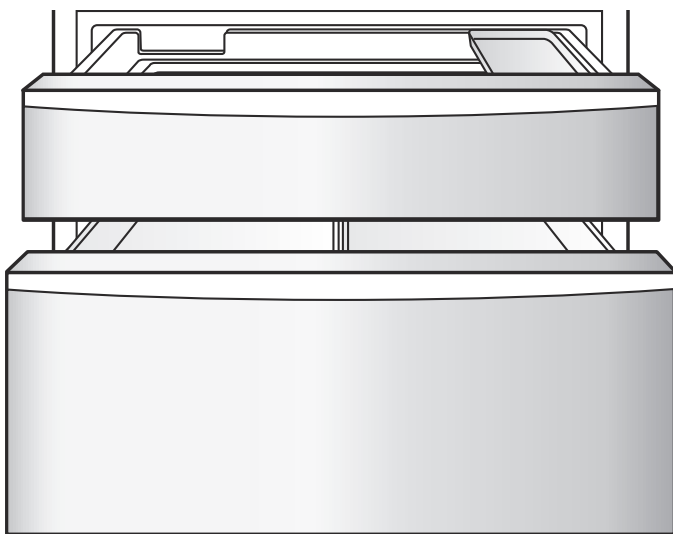

Lebensmittel vor dem Einfrieren verpacken

Die Oberflächen der Verpackung müssen trocken sein, damit sie nicht an den Lebensmitteln anfriert. Die verwendeten Verpackungsmaterialien sollten geruchlos, luftdicht, wasserdicht, schadstofffrei und umweltfreundlich sein, um Geruchsbildung und Qualitätsminderungen bei den Lebensmitteln zu vermeiden.

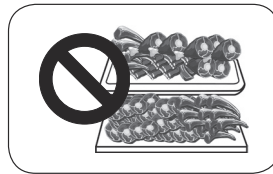

Nicht zu viele Lebensmittel einlagern

Nie zu große Mengen an frischen Lebensmittel gleichzeitig in das Gefrierfach einlegen. Die Gefrierleistung des Kühlgeräts sollte nie überschritten werden (siehe „Produktdatenblatt“ auf Seite 30).

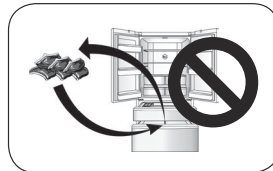

Lebensmittel nicht wiederholt einfrieren

Prinzipiell immer nur die jeweils benötigte Menge Tiefkühlgut zum Auftauen aus dem Gefrierfach entnehmen. Einmal aufgetaute Lebensmittel dürfen nicht wieder eingefroren werden, sofern nicht vor dem erneuten Einfrieren ein fertiges Gericht daraus gekocht wurde. Andernfalls würde die Qualität der Lebensmittel beeinträchtigt.



Keine heißen Speisen direkt einlagern

Heiße Speisen vor dem Einlegen in das Gefrierfach zuerst auf Raumtemperatur abkühlen lassen.

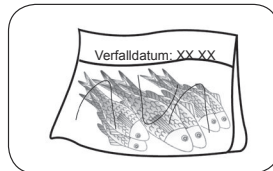

Packungen mit der zulässigen Lagerdauer des Lebensmittels beschriften

Auf allen Verpackungen sollte stets der Inhalt, das Einfrierdatum und das Verfalldatum entsprechend der Haltbarkeit des jeweiligen Lebensmittels vermerkt sein, um Überlagerung zu vermeiden.

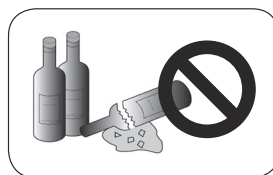

Keine Flaschen/Dosen mit Getränken im Gefrierabteil lagern

Kein Bier oder andere Getränke in Flaschen oder Dosen in das Gefrierfach legen, da diese beim Gefrieren bersten könnten.



Einzufrierende Lebensmittel portionsweise verpacken

Sie können dann leichter bis zum Kern durchfrieren, so dass eine bessere Qualität beim späteren Auftauen und Kochen gewährleistet ist. Die einzelnen Portionen sollten nie größer als 2,5 kg sein.

Tipps für den Kühlgerätbetrieb

- Bei Radieschen sollten die Blätter abgeschnitten werden, damit sie dem Gemüse keine Nährstoffe entziehen.
- Eierkartons können je nach Bedarf an einen geeigneten Lagerplatz verschoben werden und je nach Eierzahl ist die jeweils passende Kartongröße zu wählen.
- Zucchini, Melonen, Papayas, Bananen, Ananas usw. beschleunigen im gekühlten Zustand ihren Stoffwechsel und sollten daher nicht im Kühlabteil gelagert werden. Unreife Früchte können dagegen vorteilhaft für eine gewisse Zeit im Kühlfach untergebracht werden, um den Reifevorgang zu unterstützen.
- Einige Lebensmittel, wie Zwiebeln, Knoblauch, Ingwer, Wasserkastanien, Knollen usw. können über längere Zeit bei Raumtemperatur gelagert werden, so dass die Lagerung im Kühlabteil unnötig ist.
- Frisches Gemüse sollte vor dem Einlagern im Kühlabteil gewaschen werden, um Bakterienwachstum bzw. die Ausbreitung von Keimen im Kühlgerät zu vermeiden.

Hinweise zum energiesparenden Gebrauch

- Das Kühlgerät in einem kühlen, gut belüfteten Raum aufstellen, möglichst fern von Wärmequellen und direktem Sonnenlicht.
 - Die Häufigkeit und Dauer der Türöffnungen auf ein Mindestmaß reduzieren. Beispiel: Durch regelmäßiges Einlagern des Kühlguts können die Türöffnungszeiten deutlich verkürzt werden.
 - Heiße bzw. warme Lebensmittel und Getränke erst abkühlen lassen und dann in das Kühlabteil geben.
 - Gefrorene Lebensmittel sollten zum Auftauen zunächst in das Kühlteil (oder in das MY ZONE-Fach) gelegt werden, um die vom Gefriergut abgegebene Kälte energiesparend zur Kühlung der Lebensmittel im Kühlraum (bzw. im MY ZONE-Fach) zu nutzen.
 - Das Kühlabteil nicht überfüllen, um die Luftzirkulation nicht zu behindern.
 - Bezüglich der Temperatureinstellung ist zu beachten: Je niedriger die eingestellte Temperatur, desto höher der Energieverbrauch. Deshalb sollte stets die höchste Temperatur eingestellt werden, die angesichts der für die eingelagerten Lebensmittel erforderlichen Lagerbedingungen zulässig ist.
 - Falls Sie einen relativ großen Stauraum im Gefrierfach benötigen, können die kleine Gefrierfachschublade und die Zahnrad-Verbindungsstange herausgenommen werden. Das Gefrierfach kann dann direkt über die Glasabteilung des Gefrierfachs eingelegt und entnommen werden, wodurch gleichzeitig auch der Energieverbrauch des Gefrierfachs gesenkt wird;
 - Zur Gewährleistung einer guten Belüftung ausreichend Raum bzw. Abstand um das Gerät freihalten. Siehe S. 8
- Bei einer beschränkten Belüftung werden die Erhaltungs-/Betriebskosten erhöht und das Gerät erzielt seinen vollen Energieverbrauchswert.

Gebrauch des Wasservorratsbehälters

Dieses Gerätemodell verfügt über einen Wasservorratsbehälter, der in der linken Türeinheit angebracht wird. Die in der linken Türeinheit des Kühlabteils eingesetzte Wasserpumpe saugt Wasser vom Wasservorratsbehälter ab und pumpt es über den Wasserschlauch in die kleine Gefrierfachschublade des halbautomatischen Eisbereiters.

Der Wasservorratsbehälter wird vom Benutzer von Hand mit Wasser aufgefüllt. Der Füllvorgang erfolgt folgendermaßen:

1. Die senkrechte Kerbung um 90 Grad drehen. Die Knöpfe auf beiden Seiten des Wasservorratsbehälters eindrücken.
2. Nach dem Drücken der Druckknöpfe den Wasservorratsbehälter gerade ausrichten und dann vorsichtig herausziehen.
3. Den Deckel auf der Rückseite des Wasservorratsbehälters gegen den Uhrzeigersinn abnehmen und Wasser eingießen.
4. Den Wasservorratsbehälter in umgekehrter Reihenfolge wieder anbringen.

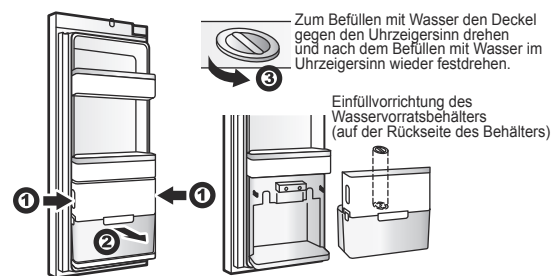

Vorsicht

Der Wasservorratsbehälter wurde bereits vor dem Verlassen der Fabrik eingebaut und in Betrieb genommen. Wenn Sie den Wasservorratsbehälter reinigen wollen, auf den Abschnitt „Reinigung des Wasservorratsbehälters“ Bezug nehmen, um Schäden am Wasservorratsbehälter zu vermeiden.

Warnung

füllen mit nur Trinkwasser.

Reinigung des Wasservorratsbehälters

1. Die Verriegelungen (insgesamt 4) auf der vorderen, hinteren, linken und rechten Seite öffnen.
2. Den oberen Teil des Wasservorratsbehälters vom unteren Teil heben.
3. Beide Teile säubern und danach trocken wischen.
4. Den Wasservorratsbehälter wieder in umgekehrter Reihenfolge montieren.

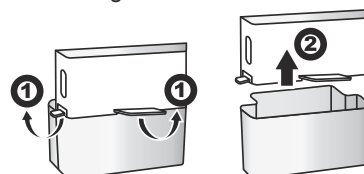

Reinigung und Gebrauch des Eisbereiters

Reinigen der Eiswürfelschale

1. Die Eisbereiter-Funktion am Anzeigefeld ausschalten, den Griff des Eisbereiters nach unten halten und kräftig ziehen, um den Eisbereiter zu entfernen.
2. Die Eisbereiter-Einheit aus dem Kühlgerät nehmen und umdrehen, so dass die Eiswürfelschale sichtbar ist.
3. Den ovalförmigen Befestiger an der Eisschale in Pfeilrichtung 1 ziehen.
Die Eisschale nach oben kippen und in Pfeilrichtung 2 herausziehen.

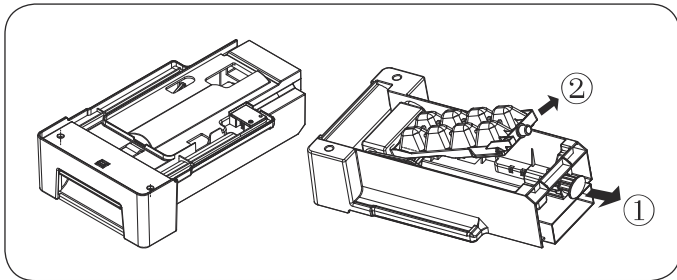

4. Die Schale reinigen und wieder einsetzen. Dann den Eisbereiter ganz einschieben, die Gefrierfachschublade schließen und die Eisbereiter-Funktion am Anzeigefeld einschalten.

Hinweise zum Gebrauch des Eisbereiters

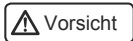

Bei einem neu installierten Kühlgerät 24 Stunden warten. In dieser Zeit kann das Gefrierfach ausreichend abgekühlt werden, um die Eisbereitung zu ermöglichen.

- Der Eisbereiter stellt jeweils 8 Eiswürfel gleichzeitig her, aber die tatsächlich zubereitete Eismenge ist jeweils von der Innenraumtemperatur, der Häufigkeit der Türöffnungen, der Temperatur im Gefrierbereich usw. abhängig.
- Um sicherzustellen, dass die Eisschale mit Eiswürfeln gefüllt wird, sollte die Eisschale mehrmals herausgezogen werden, um die Eiswürfel gleichmäßig darin zu verteilen.
- Es ist völlig normal, dass einige Eiswürfel bei der Entnahme aneinander kleben bleiben (als Abhilfe kann die Wasserzulaufzeit verringert werden).
- Wenn das Gefrierfach -12 °C erreicht oder unterschreitet, beginnt er Eisbereiter mit der Eisherstellung (wird der Eisbereiter zum ersten Mal oder nach längerem Stillstand verwendet, sollten die ersten Eiswürfel nicht verzehrt sondern weggeworfen werden, bis eventuelle Verunreinigungen aus der Wasserleitung beseitigt sind.)
- Dem Eisbereiter kann nur Wasser über den Behälter oben auf der linken Türeinheit zugeführt werden. Er kann nicht direkt an eine externe Trinkwasserzuleitung angeschlossen werden.
- Der Eisbereiter darf nur von einer autorisierten Kundendienstvertretung im Kühlgerät installiert werden.

Wenn gelegentlich ungewöhnliche Geräusche im Kühlgerät zu hören sind

Gelegentlich können im Kühlgerät „knirschende“ Geräusche zu hören sein. Diese sind kein Grund zur Besorgnis, da es sich um ganz normale, durch die Eisbereitung verursachte Geräusche handelt.

Wenn längere Zeit keine Eiswürfel entnommen werden

Wird über längere Zeit kein Eis entnommen, werden die „alten“ Eiswürfel trübe und schmecken nicht mehr frisch. Daher sollte die Eiswürfelschale regelmäßig entleert und mit warmem Wasser ausgewaschen werden. Die Eiswürfelschale vor dem erneuten Einsetzen gut abkühlen und trocknen lassen, da andernfalls das Eis an anderen Teilen des Eisbereiters anhaften und die Funktion beeinträchtigen könnte.

Wenn der Eisbereiter im Gefrierfach längere Zeit nicht verwendet wird

Bei längerem Nichtgebrauch den automatischen Eisbereiter ausbauen und restliche Eiswürfel aus dem Eisvorratsfach entfernen. Die Eiswürfelschale und das Eisvorratsfach mit warmem Wasser auswaschen, mit einem sauberen Geschirrtuch trocknen und an einem geeigneten Ort aufbewahren, um den Stauraum im Kühlgerät zu vergrößern. Der Wasservorratsbehälter sollte ausgebaut, restliches Wasser daraus entleert und der Behälter mit warmem Wasser ausgewaschen werden.

Reinigung des Kühlgeräts

Im Kühlteil verbleibende Lebensmittelreste verursachen schlechten Geruch. Daher sollte der Kühlbereich regelmäßig gereinigt werden.

Schritte des Reinigungsverfahrens:

1. Den Netzstecker ziehen und die Stromversorgung abschalten.
2. Mit einem zuvor in warmem Wasser (dem ein neutrales Reinigungsmittel zugesetzt werden kann) eingetauchten weichen Tuch oder Schwamm das Kühlteil auswaschen.
3. Mit einem trockenen Tuch die Oberflächen des Kühlteils trockenwischen.
4. Staub von der Rückseite und den linken und rechten Außenflächen des Kühlgeräts abwischen.
5. Damit ist die Reinigung abgeschlossen (wird das Gerät weiter verwendet, die Stromversorgung wieder einschalten).

Tipp:

Die Türdichtungen verschmutzen leicht. Daher ist darauf zu achten, sie durch regelmäßiges Reinigen sauber zu halten. Saubere Türdichtungen stellen sicher, dass das Kühlgerät dicht schließt und somit unnötiger Stromverbrauch vermieden wird.



Zur Vermeidung von Leckageunfällen das Gerät beim Reinigen nicht mit Wasser ausspülen.

„Schalter“, „LED-Lampe“ und andere elektrische Bauteile mit einem trockenen Tuch reinigen.

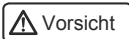

Um das Kühlgerät vor Beschädigung zu schützen, dürfen zur Reinigung die folgenden Substanzen nicht verwendet werden:

1. Säurehaltige und schwach saure Reinigungsmittel.
2. Pulverhaltige Reinigungsmittel oder Scheuerpulver.
3. Benzol, Verdünnungsmittel, Alkohol, Säuren, Petroleum usw.
4. Harte Bürsten, Scheuerschwämme und -bürsten usw.
5. Kochend heißes Wasser.

Das Kühlgerät ist sehr schwer. Daher ist der Boden entsprechend zu schützen, wenn das Gerät für die Reinigung und Wartung bewegt wird. Beim Verschieben das Kühlgerät aufrecht halten und nicht schwenken oder daran rucken, um Schäden am Fußboden zu vermeiden.

Bei der Reinigung kein heißes Wasser zum Abwaschen der eiskalten Glasablagen verwenden. Ansonsten besteht die Gefahr, dass das Glas durch den plötzlichen Temperaturwechsel zerbricht und Verletzungen verursacht.

Kalte Eisenteile nicht mit nassen Händen berühren, um das Anfriern bzw. Ankleben der Haut an den Gefrierfachteilen zu verhindern. Bei der Bodenreinigung nicht mit den bloßen Händen unter das Kühlgerät greifen, da ansonsten Verletzungsgefahr besteht. Wenn der Boden gereinigt werden muss, kann das Kühlgerät verschoben werden.

Beim Verschieben des Kühlgeräts darauf achten, die verstellbaren Füße an der Vorderseite so einzustellen, dass sie leicht angehoben sind und nicht am Boden kratzen können.

Ausbauen und Reinigen der Teile

Abtauen des Gefrierfachs

Das Gefrierfach des Kühlgeräts taut automatisch ab. Es sind keine manuellen Eingriffe erforderlich.

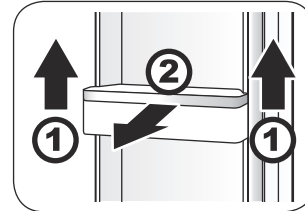

Ausbauen und Reinigen des Türflaschenhalters

1. Den Türflaschenhalter auf beiden Seiten festhalten und ihn in Richtung ① nach oben anheben.
2. In Richtung ② herausziehen.

Die Ablagen (Fachböden) mit einem zuvor in warmes Wasser (dem ein neutrales Reinigungsmittel zugesetzt sein kann) eingetauchten weichen Tuch oder Schwamm abwischen. Den Türflaschenhalter nach der Reinigung wieder anbringen.

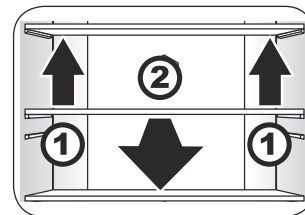

Ausbauen und Reinigen der Kühlfachablagen

1. Das vordere Ende der Ablagen in Richtung ① nach oben anheben.
2. In Richtung ② nach oben herausziehen.

Die Ablagen (Fachböden) mit einem zuvor in warmes Wasser (dem ein neutrales Reinigungsmittel zugesetzt sein kann) eingetauchten weichen Tuch oder Schwamm abwischen und nach der Reinigung wieder einsetzen.

Hinweis:

Beim Ausbau der Ablagen sicherstellen, dass die Türen mit maximalem Öffnungswinkel geöffnet sind, um das Anstoßen der Ablagen gegen den Türrahmen zu vermeiden bzw. damit die Ablagen ganz herausgezogen werden können.

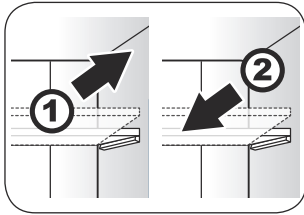

Einstellen der Ablagen im Kühlfach

Die Ablagen auf die richtige Höhe für das zu lagernde Kühlgut einstellen. Vor Einstellung der Höhe bitte alle Lebensmittel von den Ablagen entfernen. Zur Höheneinstellung müssen die Ablagen (Fachböden) ausgebaut werden.

1. Die Ablage an der Vorderseite anheben und kippen, dann herausziehen und beiseite legen.
2. Zum Wiedereinbau die Ablage schräg in die Halterungen rechts und links einführen und entlang den in der Auskleidung vorgesehenen Rippen einschieben. Dann den vorderen Teil der Ablage absenken und in die Rille einführen.

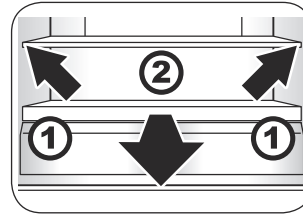

Ausbauen und Reinigen der Abdeckplatte des Obst- und Gemüsefachs

1. Das Obst- und Gemüsefach in eine geeignete Position nach unten ziehen und dann die Abdeckplatte nach oben kippen und herausnehmen.
2. Nach vorne herausziehen.

Die Obst- und Gemüsefachabdeckung (bestehend aus der Glasplatte und der Kunststoffablage) mit einem zuvor in warmem Wasser (dem ein neutrales Reinigungsmittel zugesetzt werden kann) eingetauchten weichen Tuch oder Schwamm abwischen. Beim Herausnehmen der Glasplatte vorsichtig vorgehen, um Verletzungen durch Glasbruch zu vermeiden. Nach der Reinigung wieder einsetzen.

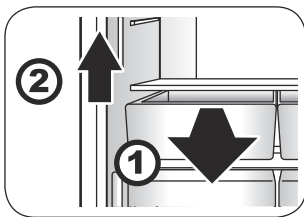

Ausbauen und Reinigen des Obst- und Gemüsefachs

1. Das Obst- und Gemüsefach nach vorne herausziehen.
2. Zum Herausnehmen anheben.

Das Obst- und Gemüsefach mit einem zuvor in warmes Wasser (dem ein neutrales Reinigungsmittel zugesetzt sein kann) eingetauchten weichen Tuch oder Schwamm abwischen und nach der Reinigung wieder einsetzen.

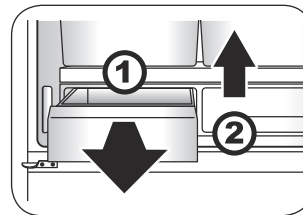

Ausbauen und Reinigen des MY ZONE-Schubfachs

1. Das MY ZONE-Schubfach nach vorne herausziehen.
2. Zum Herausnehmen anheben.

Das MY ZONE-Schubfach mit einem zuvor in warmes Wasser (dem ein neutrales Reinigungsmittel zugesetzt sein kann) eingetauchten weichen Tuch oder Schwamm abwischen und nach der Reinigung wieder einsetzen.

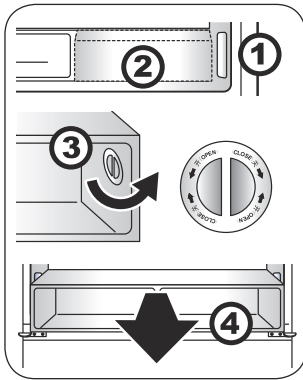

Ausbauen und Reinigen des gesamten MY ZONE-Fachs

1. Zunächst MY ZONE deaktivieren. (Zur Vorgehensweise siehe Seite 12.)
2. Das MY ZONE-Schubfach herunternehmen.
3. Sowohl den rechten als auch die linke Verriegelung als auch den linken Verriegelungsknopf um 90 Grade gegen den Uhrzeigersinn drehen und die Knöpfe entfernen.
4. Das gesamte MY ZONE-Fach horizontal herausziehen.

Das gesamte MY ZONE-Fach mit einem zuvor in warmes Wasser (dem ein neutrales Reinigungsmittel zugesetzt sein kann) eingetauchten weichen Tuch oder Schwamm abwischen und nach der Reinigung wieder einsetzen.

Hinweis:

Beim Ausbau des gesamten MY ZONE-Fachs sicherstellen, dass die Türen mit maximalem Öffnungswinkel geöffnet sind, um das Anstoßen des Faches gegen den Türrahmen zu vermeiden und damit das gesamte MY ZONE-Fach ganz herausgezogen werden kann.

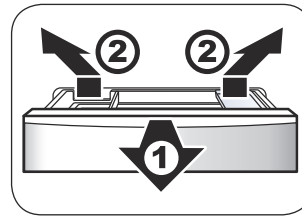

Ausbauen und Reinigen der kleinen Gefrierfachschieblade, die mit dem Eisfach verbunden ist, und der Dumpling-Schale (für Klöße)

1. Die kleine Gefrierfachschieblade so weit wie möglich herausziehen.
2. Das Eisfach und die Vorgefrier-Schale nach oben kippen und herausziehen.

Das Innere der kleinen Gefrierfachschieblade, sowie die Vorgefrier-Schale mit einem zuvor in warmes Wasser (dem ein neutrales Reinigungsmittel zugesetzt sein kann) eingetauchten weichen Tuch oder Schwamm abwischen und nach der Reinigung wieder einschieben.

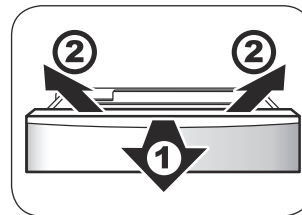

Ausbauen und Reinigen der kleinen Gefrierfachschieblade

1. Die der kleinen Gefrierfachschieblade so weit wie möglich herausziehen und die Eiswürfelschale sowie die Vorgefrier-Schale, die mit der kleinen Gefrierfachschieblade verbunden sind, herausnehmen.
2. Die kleine Gefrierfachschieblade nach oben kippen und dann herausziehen.
3. Die obigen Schritte in umgekehrter Reihenfolge ausführen, um die kleine Gefrierfachschieblade wieder einzusetzen.

Die kleine Gefrierfachschieblade mit einem zuvor in warmes Wasser (dem ein neutrales Reinigungsmittel zugesetzt sein kann) eingetauchten weichen Tuch oder Schwamm abwischen und nach der Reinigung wieder einsetzen.

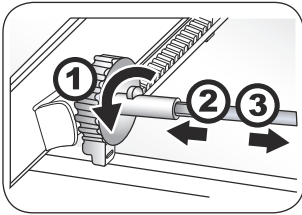

Zahnrad-Verbindungsstange ausbauen

1. Die kleine Gefrierfachschublade herausnehmen und die Zahnrad-Verbindungsstange ganz nach vorne schieben. Die hervorstehende Clip-Befestigung am linken Ende der Zahnrad-Verbindungsstange zur Seite schieben.
2. Die Metallstange nach links schieben, dann die Zahnrad-Verbindung vom rechten Ende der Stange ausrücken.
3. Die Metallstange aus dem linken Zahnrad-Verbindungsteil herausziehen.
4. Zum Wiedereinbau der Zahnrad-Verbindungsstange die obigen Verfahrensschritte in umgekehrter Reihenfolge ausführen.

- oben kippen, um sie zu entnehmen.
4. Zum Wiedereinbau der großen Gefrierfachschublade die obigen Verfahrensschritte in umgekehrter Reihenfolge ausführen.

Die große Gefrierfachschublade mit einem zuvor in warmes Wasser (dem ein neutrales Reinigungsmittel zugesetzt sein kann) eingetauchten weichen Tuch oder Schwamm abwischen und nach der Reinigung wieder einsetzen.

Ausbauen der Türeinheit

Für den Ausbau der Türeinheit wenden Sie sich bei Bedarf bitte an Ihren Haier-Händler.

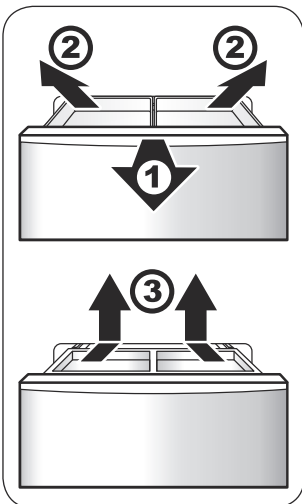

Ausbauen und Reinigen der ausziehbaren Schale

1. Die der großen Gefrierfachschublade so weit wie möglich herausziehen.
2. Die ausziehbare Schale nach oben kippen, um sie zu entnehmen.
3. Die ausziehbare Schublade verschieben, die Clip-Position ausrücken und die Schale herausnehmen.

Die ausziehbare Schublade und die ausziehbare Schale mit einem zuvor in warmes Wasser (dem ein neutrales Reinigungsmittel zugesetzt sein kann) eingetauchten weichen Tuch oder Schwamm abwischen und nach der Reinigung wieder einsetzen.

Austauschen der Leuchte im Kühlbereich

Daten der Beleuchtungslampe: DC 12 V, 2 W × 2, 18 W × 1
Zur Beleuchtung dient eine LED-Lampe, die sich durch niedrigen Energieverbrauch und lange Lebensdauer auszeichnet. Bei einem Ausfall die Lampe nicht selbst ausbauen. Bitte wenden Sie sich für den Austausch an den Kundendienst.

Austauschen der Leuchte im Gefrierbereich

Daten der Beleuchtungslampe: DC 12 V, 1 W × 4
Zur Beleuchtung dient eine LED-Lampe, die sich durch niedrigen Energieverbrauch und lange Lebensdauer auszeichnet. Bei einem Ausfall die Lampe nicht selbst ausbauen. Bitte wenden Sie sich für den Austausch an den Kundendienst.

Austauschen der Leuchte im MY ZONE-Fach

Daten der Beleuchtungslampe: DC 12 V, 1 W × 2
Zur Beleuchtung dient eine LED-Lampe, die sich durch niedrigen Energieverbrauch und lange Lebensdauer auszeichnet. Bei einem Ausfall die Lampe nicht selbst ausbauen. Bitte wenden Sie sich für den Austausch an den Kundendienst.

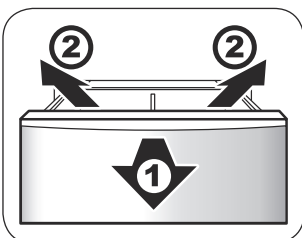

Ausbauen und Reinigen der großen Gefrierfachschublade

1. Die Gefrierfachschublade so weit wie möglich herausziehen und die ausziehbare Schale herausnehmen.
2. Die ausziehbare Schale verschieben, die Clip-Position ausrücken und die Schale herausnehmen.
3. Die große Gefrierfachschublade nach

Transport des Kühlgerätes

1. Den Netzstecker ziehen und die Stromversorgung abschalten.
2. Alle Lebensmittel aus dem Gerät entfernen.
3. Die Ablagen (Fachböden) im Kühlraum, das MY ZONE-Schubfach, die Gefrierfachschubladen und alle andern beweglichen Teile mit Klebeband sichern.
4. Die Gerätetüren gut schließen und mit Klebeband sichern, damit sie sich während des Transports nicht öffnen können.

 **Vorsicht**

Das Kühlgerät niemals umfallen lassen.

Beim Transport des Kühlgeräts darf der maximal zulässige Neigungswinkel von 45 Grad (bezogen auf die Senkrechte) nicht überschritten werden, um Schäden am Kältekreislauf und dadurch bedingte Störungen des normalen Gerätebetriebs zu vermeiden.



Unterbrechungen im Kühlgerätebetrieb

Vorgehensweise bei Stromausfall

Bei einem Stromausfall wird für 1-2 Stunden die Temperatur im Kühlgerät auch im Sommer nicht beeinträchtigt.

Allerdings sollten bei Stromausfall keine zusätzlichen Lebensmittel in das Gerät gegeben und die Türen möglichst nicht geöffnet werden.

Bei einem vorangekündigten Stromausfall können zusätzliche Eiswürfel hergestellt und diese in wasserdichte Behälter abgefüllt in den oberen Bereich des Kühlfachs gestellt werden.

 **Vorsicht**

Ein Temperaturanstieg im Gefrierfach infolge von Stromausfällen oder anderen Störungen kann dazu führen, dass sich die Haltbarkeitsdauer der Lebensmittel verkürzt oder deren Verzehrgüte beeinträchtigt wird.

Betriebsunterbrechung / längere Abwesenheit

Falls das Kühlgerät für eine längere Zeit außer Betrieb genommen werden soll, den Netzstecker ziehen, die Stromversorgung abschalten und das Kühlgerät wie oben beschrieben reinigen. Bei Betriebsunterbrechungen sollten die Türen des Kühlgeräts geöffnet bleiben, damit eventuell im Gerät verbliebene Lebensmittelreste keinen schlechten Geruch verursachen können.

 **Vorsicht**

Nach dem Ziehen des Netzsteckers mindestens fünf Minuten abwarten, bevor der Stecker wieder eingesteckt wird. Um die Lebensdauer des Kühlgerätes nicht zu beeinträchtigen, sollte sein Betrieb möglichst nicht unterbrochen werden.

 **Warnung**

Das ausgediente Gerät muss fachgerecht entsorgt oder einem Spezialisten zur Entsorgung übergeben werden. Altgeräte dürfen nicht fahrlässig entsorgt werden, um Gefährdungen für die Umwelt und die Gesundheit durch unkontrollierte Müllbeseitigung auszuschließen.

Längere Abwesenheit (Urlaub)

Vor einer längeren Abwesenheit (z.B. Urlaub) das Gerät ausschalten, alles Kühlgut entfernen, den Innenraum nach dem Abtauen reinigen und die Türen des Kühlgerätes nach dem Trockenwischen geöffnet lassen, so dass kein unangenehmer, durch Lebensmittelpuren verursachter Geruch entstehen kann.

1. Den Netzstecker ziehen und die Stromversorgung abschalten.
2. Alle Lebensmittel aus dem Kühlschrank entfernen.
3. Falls die Reinigung des Kühlgeräts erforderlich ist, siehe die Verfahrensbeschreibung unter „Reinigung des Kühlgerätes“ auf Seite 21.

Haben Sie Fragen? Lesen Sie zuerst hier nach!

Symptom	Ursache	Abhilfe
F1: Arbeitet das Kühlabteil oder nicht?		
Die Lampe im Kühlabteil ist nicht an.	<ul style="list-style-type: none">a. Die Stromversorgung ist ausgeschaltet.b. Die LED-Lampe ist defekt.	<ul style="list-style-type: none">a. Alle Stecker, Steckdosen, Sicherungen usw. auf mögliche Schäden überprüfen. Wenn alles in Ordnung ist, das Gerät einschalten.b. Die LED-Lampe auswechseln; siehe hierzu die Anweisungen unter „Beleuchtungslampen in Kühlteil und deren Ersetzung“ auf Seite 25.
Das Kühlgerät arbeitet nicht.	<ul style="list-style-type: none">a. Die Stromversorgung ist ausgeschaltet.b. Versorgungsspannung ist zu niedrig.	<ul style="list-style-type: none">a. Alle Stecker, Steckdosen, Sicherungen usw. auf mögliche Schäden überprüfen. Wenn alles in Ordnung ist, das Gerät einschalten.b. Einen Elektriker hinzuziehen, um Probleme mit der Stromversorgung zu beheben.
F2: Wie lange arbeitet der Kompressor des Kühlgeräts?		
Die voreingestellte Zeit ist zu lang oder das Kühlgerät beginnt zu arbeiten und schaltet häufig ab.	<ul style="list-style-type: none">a. Beim ersten Gebrauch ist die Temperatur im Gerät noch relativ hoch.b. Die Umgebungstemperatur ist zu hoch oder die Luftumwälzung ist schlecht.c. Die Gerätetüren sind nicht dicht geschlossen oder Kühlgut verhindert das Schließen der Türen.d. Die Gerätetüren werden häufig geöffnet oder bleiben längere Zeit geöffnet.e. Es wurde eine große Menge Lebensmittel auf einmal zum Kühlen oder Gefrieren in das Kühlgerät eingelegt.f. Der Temperaturwert ist zu niedrig eingestellt.	So lange die Tür gesperrt ist, läuft der Kompressor für eine bestimmte Zeit, bis die Temperatur im Kühlgerät einen ausgewogenen Wert erreicht und das Problem gelöst ist. Die hierzu erforderliche Zeitdauer ist ferner von der Temperatureinstellung, der Umgebungstemperatur, der Häufigkeit der Türöffnungen und der Menge an eingelagertem Kühlgut abhängig.
F3: Welches ist die normale Temperatur im Kühlraum?		
Im Kühlraum kann keine ausreichend niedrige Temperatur erreicht werden.	<ul style="list-style-type: none">a. Der Temperaturwert ist zu hoch eingestellt.b. Die Gerätetüren werden häufig geöffnet oder bleiben längere Zeit geöffnet.c. Das Kühlgerät ist direktem Sonnenlicht ausgesetzt oder steht in der Nähe einer Wärmequelle (Ofen, Heizkörper usw).d. Schlechte Ventilation; möglicherweise sind die Stahlplatten links, rechts oder hinten am Kühlgerät blockiert, verdeckt oder diese Stellen sind verschmutzt.	<ul style="list-style-type: none">a. Einen niedrigeren Temperaturwert für den Kühlraum einstellen. Zu den jeweiligen Einstellverfahren siehe „Temperatureinstellung“ auf Seite 12.b. Die Gerätetüren gut schließen und das Kühlgerät einige Zeit im Normalbetrieb laufen lassen, um das Problem zu beheben.c. Das Kühlgerät an einem anderen Ort, fern von Wärmequellen aufstellen.d. Das Kühlgerät an einem anderen, gut belüfteten Ort aufstellen oder den schmutzigen Standort reinigen. Zu den jeweiligen Reinigungsverfahren siehe „Reinigung des Kühlgeräts“ auf Seite 22.

Symptom	Ursache	Abhilfe
F4: Kondensatbildung außen am Kühlgerät?		
Kondensatbildung außen am Kühlgerät.	Die Luftfeuchtigkeit ist momentan relativ hoch.	Mit einem weichen Tuch trockenreiben.
F5: Tropfenbildung im Kühlgerät?		
Lebensmittel gefrieren oder es bilden sich Eiskristalle.	<ul style="list-style-type: none"> a. Der Temperaturwert ist zu hoch eingestellt. b. Die Gerätetüren sind nicht dicht geschlossen oder Kühlgut verhindert das Schließen der Türen. c. Die Gerätetüren werden häufig geöffnet oder bleiben längere Zeit geöffnet. left open for a long time. d. Lebensmittel sind zu nahe an den Belüftungsöffnungen gelagert. 	Die Kühlgerättüren fest schließen und keine Lebensmittel in Nähe der Belüftungsöffnungen lagern. Außerdem ist die Bildung von Reif in gefrorenen Packungen eine normale Erscheinung und kein Grund zur Sorge.
F6: Geruchsbildung im Kühlraum?		
Geruchsbildung im Kühlraum.	<ul style="list-style-type: none"> a. Stark riechende Lebensmittel sind nicht dicht verpackt. b. Lebensmittel sind verdorben. c. Der Innenraum des Kühlgeräts muss gereinigt werden. 	<ul style="list-style-type: none"> a. Stark riechende Lebensmittel luftdicht verpacken. b. Verdorbene Lebensmittel entfernen und wegwerfen. c. Den Innenraum des Kühlgeräts reinigen. Zu den jeweiligen Reinigungsverfahren siehe „Reinigung des Kühlgeräts“.
F7: Außentemperatur des Kühlgerätgehäuses?		
Manchmal entsteht am Außengehäuse des Gerätes Wärme, insbesondere wenn dieses gleich nach dem Kauf nach Hause transportiert und zum ersten Mal angeschlossen wird.	Es handelt sich nicht um eine Störung, sondern eine konstruktive Maßnahme zur Vermeidung von Kondensation.	Diese Erscheinung ist normal, kein Grund zur Besorgnis.

Symptom	Ursache	Abhilfe
F8: Welche Geräusche entstehen beim Normalbetrieb?		
Das Kühlgerät erzeugt relativ laute Geräusche, wenn es den Betrieb aufnimmt.	Aufgrund der anfänglichen Leistungsverteilung sind die Betriebsbedingungen des Kühlgeräts noch nicht stabil.	Nach einiger Zeit und wenn sich die Betriebsfunktionen stabilisiert haben, lässt das Geräusch nach.
Das Kühlgerät erzeugt beim Ein- und Abschalten ein „tickendes“ Geräusch.	Dieses Geräusch ist das normale Laufgeräusch des Kompressors.	Diese Erscheinung ist normal, kein Grund zur Besorgnis.
Das Kühlgerät erzeugt ein kratzendes Geräusch beim Betrieb.	Verdampfer und Rohrleitungen erzeugen dieses Geräusch, während sie sich aufgrund der Temperaturänderungen ausdehnen oder zusammenziehen.	Diese Erscheinung ist normal, kein Grund zur Besorgnis.
Beim Betrieb des Kühlgeräts ist ein Geräusch von leichter Luftströmung zu hören.	Während des Kühlschranksbetriebs läuft ein Ventilator.	Diese Erscheinung ist normal, kein Grund zur Besorgnis.
Beim Betrieb des Kühlgeräts ist ein Geräusch von strömendem Wasser zu hören.	Wenn das Kältemittel durch den Verdampfer fließt, entsteht ein Geräusch, das an „fließendes Wasser“ erinnert. Ein solches Geräusch wird im Allgemeinen vom Verdampfer und vom Kompressor verursacht: Wenn das Kühlgerät abschaltet und die Betriebsflüssigkeit zurückfließt, kann ein andauerndes oder abgesetztes Geräusch entstehen, das an eine „rauschende“ Strömung erinnert.	Diese Erscheinung ist normal, kein Grund zur Besorgnis.
Das Kühlgerät erzeugt beim Betrieb „brummende“ oder „gurgelnde“ Geräusche.	Während der Arbeitszyklen der Abtauautomatik verursacht das auf die erhitzten Drähte tropfende Wasser „zischende“ oder „plätschernde“ Geräusche und nach erfolgter Abtauung sind möglicherweise leicht „knisternde“ Geräusche zu hören, während der Verdampfer gleichzeitig Siede- oder Gurgelgeräusche erzeugen kann.	Diese Erscheinung ist normal, kein Grund zur Besorgnis.
Das Kühlgerät erzeugt beim Betrieb rumpelnde Geräusche.	<ul style="list-style-type: none"> a. Der Untergrund ist uneben und das Kühlgerät hat keinen stabilen Stand. b. Teile des Kühlgerätes berühren einen Fremdgegenstand oder eine Wand. 	<ul style="list-style-type: none"> a. Das Kühlgerät an einem anderen, ebenen Standort aufstellen und so ausrichten, dass es stabil steht. b. Entweder den Fremdgegenstand verschieben, der das Kühlgerät berührt, oder aber das Kühlgerät in einem etwas größeren Abstand zu den zuvor berührten Gegenständen aufstellen.

Produktdatenblatt (EU 1060/2010)

Modellkennung	HB25FSSAAA
Marke	Haier
Kategorie	Kühl-Gefriergerät
Energieeffizienzklasse	A++
Energieverbrauch(kWh/Jahr) ¹⁾	435
Nutzzinhalt Kühlen (L)	456
Nutzzinhalt Gefrieren (L)	229
Auslegungstemperatur „sonstiger Fächer“ >14°C	Nicht anwendbar
Frostfrei System	Ja
Lagerzeit bei Störung(h)	20
Gefriervermögen (kg/24h)	14
Klimaklasse	SN,N,ST,T
Luftschallemissionen (db(A) re 1pW)	40
Einbaugerät / Standgerät	Standgerät

¹⁾ Auf der Grundlage von Ergebnissen der Normprüfung über 24 Stunden. Der tatsächliche Verbrauch hängt von der Nutzung und vom Standort des Geräts ab.

Réfrigérateur américain Mode d'emploi HB25FSSAAA

- Veuillez lire attentivement cette notice avant d'utiliser l'appareil.
- Conservez cette notice en lieu sûr pour toute consultation future.

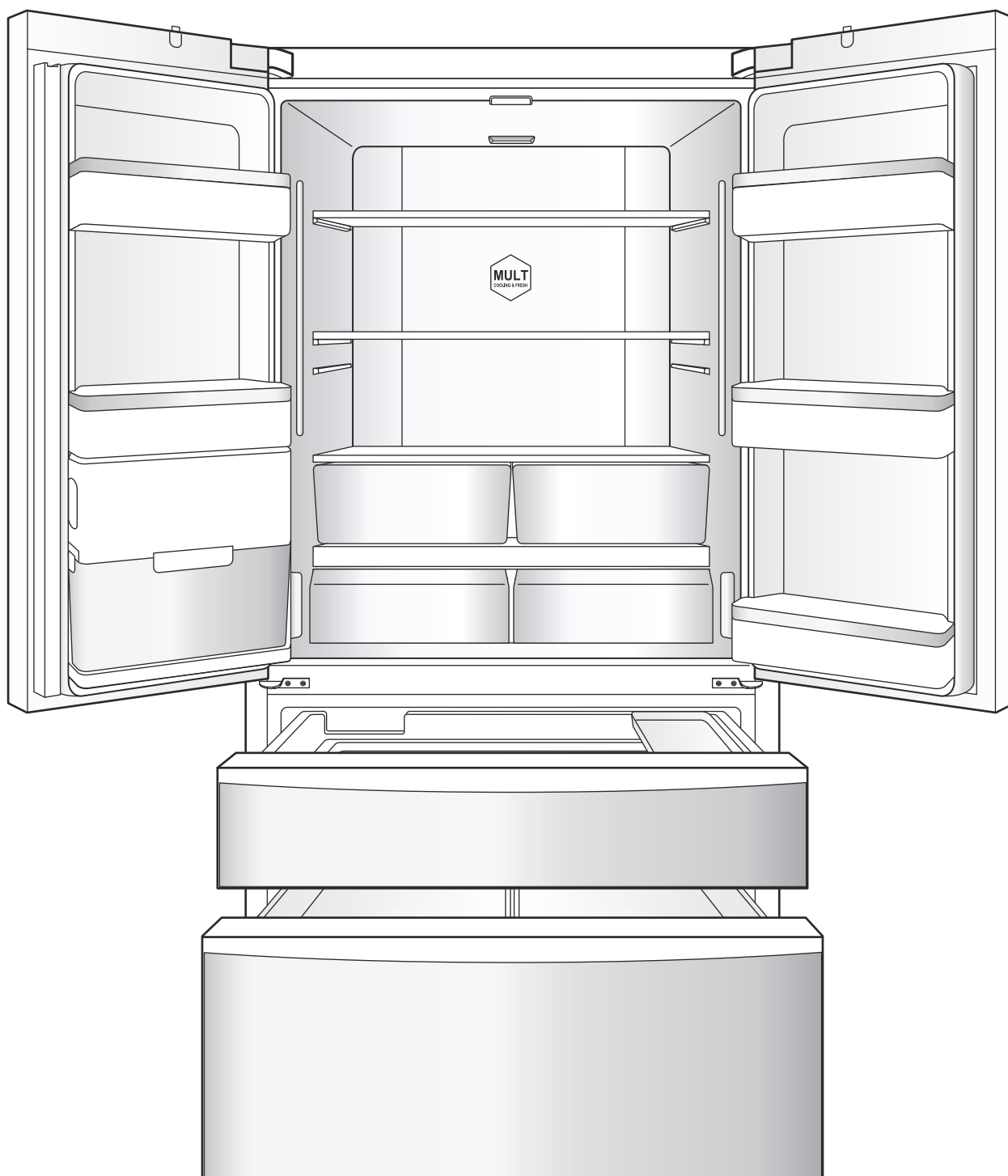



Cher client,

Félicitations ! Nous vous remercions d'avoir acheté un produit Haier . HB25FSSAAA est un réfrigérateur américain 4 portes à la pointe de de la technologie . Veuillez lire attentivement cette notice pour utiliser votre appareil en toute sécurité. Il est notamment indispensable de lire attentivement toutes les consignes de sécurité avant d'utiliser votre appareil.

Sommaire

Consignes de sécurité	4	Fonction des compartiments et précautions d'emploi	16
Déballage et installation de l'appareil	7	Zones de stockage recommandées pour les différents types d'aliments	16
Légende des composants de l'appareil	8	Utilisation du tiroir MY ZONE	16
Préparation de l'appareil avant son utilisation	9	Précautions avant le stockage d'aliments au réfrigérateur	17
Principales fonctions de l'appareil	10	Compartiments de congélation et précautions d'emploi	18
Tableau de commande	10	Guide de congélation	18
1. Réglage de la température du réfrigérateur	11	Conseils d'utilisation du réfrigérateur	19
2. Réglage de la température du congélateur	11	Économies d'énergie	19
3. Activation et désactivation de la fonction MY ZONE	11	Utilisation du réservoir d'eau du réfrigérateur	19
4. Réglage de la fonction de congélation rapide	12	Nettoyage du réservoir d'eau	19
5. Réglage de la fonction Intelligence artificielle	12	Nettoyage et utilisation de la machine à glaçons	20
6. Activation et désactivation de la machine à glaçons	13	Nettoyage du bac à glaçons	20
7. Fonction Holiday	13	Guide d'utilisation de la machine à glaçons	20
8. Verrouillage / déverrouillage	14	Entretien quotidien de cet appareil	21
9. Alarme de porte ouverte	14	Nettoyage de l'appareil	21
10. Maintien des données en mémoire en cas de coupure de courant	14	Retrait et nettoyage des éléments	21
11. Augmentation de l'espace de stockage	15	Transport de l'appareil	24
		Longues périodes d'inactivité de l'appareil	24
		En cas d'anomalie de fonctionnement Lisez d'abord ce chapitre !	25
		(si vous avez des questions sur votre réfrigérateur, lisez d'abord ce chapitre, vous y trouverez des réponses.)	
		Fiche Produit (EU 1060/2010)	28

Consignes de sécurité

Cher client,

Pour la sécurité des biens et des personnes, veuillez lire l'intégralité de cette notice et respecter scrupuleusement les consignes de sécurité suivantes ainsi que les instructions qui y sont données.



Risque de blessure à l'utilisateur en cas de mauvais fonctionnement.



Risque de dommage à l'appareil ou aux biens en cas de mauvaise utilisation.



Action ou opération absolument interdite



Action ou opération absolument obligatoire

Électrique

1. Alimentation

- ⚠ Cette série d'appareils utilise une alimentation 220 – 240 Vca/50 HZ. Si les variations de tension sont supérieures à 187 – 242 V, elles peuvent entraîner des dysfonctionnements, voire des dommages au réfrigérateur. Pour éviter cet inconvénient, installez un régulateur de tension automatique pour un minimum de 750 W.

2. Mise à la terre

- ⊘ Vous devez utiliser une prise de terre séparée et fiable. Le réfrigérateur est équipé d'une fiche tripolaire avec terre (ex. fiche UK 13 A ou fiche Europe Schuko) conforme aux normes en vigueur. N'éliminez jamais la troisième broche (terre) du cordon d'alimentation.

3. Cordon d'alimentation

- ⊘ Le cordon d'alimentation doit être correctement branché dans la prise de courant pour éviter les risques d'incendie.
- ⚠ Veuillez à ne pas écraser le cordon d'alimentation. En éloignant le réfrigérateur du mur, veuillez à ne pas écraser le cordon d'alimentation. Pour débrancher l'appareil, tirez toujours sur la fiche, jamais sur le cordon d'alimentation. Débranchez toujours le cordon d'alimentation avant de procéder au nettoyage, à la réparation ou au remplacement d'une lampe d'éclairage afin d'éviter tout risque de choc électrique. N'utilisez jamais un cordon d'alimentation endommagé ou dont la fiche est en mauvais état ; remplacez-le en suivant les instructions du fabricant.

4. En cas de fuite de gaz combustible

- ⊘ Fermez immédiatement le robinet de gaz et ouvrez les portes et les fenêtres. Ne branchez et ne débranchez en aucun cas le cordon d'alimentation du réfrigérateur ou d'autres appareils électriques.

Utilisation

1 .Stockage



Ce réfrigérateur est prévu pour un usage domestique ou similaire : par exemple, dans la zone cuisine de bureaux, commerces ou autres lieux de travail, ou à disposition des clients dans des gîtes, hôtels, motels et autres structures d'accueil.



- Ce réfrigérateur est uniquement destiné à la conservation d'aliments et ne doit pas être utilisé à d'autres fins, telles que le stockage de sang, de médicaments, de produits biologiques, etc.
- Il est interdit de conserver dans ce réfrigérateur des produits inflammables, explosifs, très acides, corrosifs, alcalins et autres produits chimiques.
- Lorsque l'appareil est en marche, ne touchez pas les surfaces givrées du congélateur avec les mains, notamment avec les mains humides. Votre peau pourrait coller à la surface froide.
- Pour l'ouverture et la fermeture des portes du réfrigérateur, utilisez les poignées. Ne mettez pas les mains dans les fentes entre les portes et l'appareil car vous risquez de les coincer.
- Éloignez les enfants du réfrigérateur lors de l'ouverture des portes car ils risqueraient de se cogner.
- Ce réfrigérateur ne doit pas être utilisé par des enfants de moins de 8 ans ni par des personnes atteintes de déficience physique, sensorielle ou mentale ou encore manquant d'expérience ou de connaissances, sauf si ces personnes sont sous surveillances ou ont été instruites sur l'utilisation de l'appareil en toute sécurité et qu'elles ont bien compris les risques encourus. Les enfants ne doivent pas procéder à l'entretien ou au nettoyage de l'appareil sans surveillance.



2. Choix du lieu d'installation de l'appareil





- Le réfrigérateur doit être installé à l'écart de sources de chaleur : radiateur, exposition aux rayons de soleil, etc. Le réfrigérateur doit être installé dans un lieu bien ventilé en laissant une distance d'au moins 10 cm à l'arrière.
- N'installez pas votre réfrigérateur dans un endroit humide ou exposé aux éclaboussures. Les éclaboussures d'eau et la saleté doivent être nettoyées avec un chiffon doux pour éviter la rouille et éviter d'endommager l'isolation électrique.
- Par mesure de sécurité, ne placez pas de prises de courant, d'alimentations électriques régulées, de fours à micro-ondes ou d'autres appareils sur le réfrigérateur. De plus, n'utilisez pas d'appareils électriques à l'intérieur du réfrigérateur (sauf indication contraire), afin d'éviter les interférences électromagnétique et autres dommages.
- Ne posez pas d'objets instables (poids, récipients d'eau) sur le réfrigérateur, car leur chute pourrait causer des blessures ou des déversements de liquide.
- Ne stockez pas d'essence ou d'autres produits inflammables à proximité du réfrigérateur, afin de ne pas provoquer un incendie.

Entretien

1. Nettoyage

-  Ne pas lavez pas le réfrigérateur avec de l'eau, ne le placez pas dans un endroit humide ou exposé à des éclaboussures d'eau pour éviter les risques de rouille et de dommages à l'isolation électrique.
-  En cas de panne de courant ou de nettoyage, laissez le cordon d'alimentation débranché pendant au moins 5 minutes avant de rebrancher, afin d'éviter d'endommager le compresseur suite à des démarrages trop rapprochés.

2. Réparation

-  Il est interdit de démonter ou de modifier le réfrigérateur sans autorisation.
-  Veillez à ne pas endommager le circuit frigorifique.
- Le réfrigérateur doit être réparé par des techniciens qualifiés.

Les bons gestes de mise au rebut de ce produit

(Déchets d'équipements électriques et électroniques)



(Applicable aux pays disposant de systèmes de collecte séparés)

Ce symbole sur le produit, ses accessoires ou sa documentation indique que ni le produit, ni ses accessoires électroniques usagés (chargeur, casque audio, câble USB, etc.) ne peuvent être jetés avec les autres déchets ménagers. La mise au rebut incontrôlée des déchets présentant des risques environnementaux et de santé publique, veuillez séparer vos produits et accessoires usagés des autres déchets. Vous favoriserez ainsi le recyclage de la matière qui les compose dans le cadre d'un développement durable. Les particuliers sont invités à contacter le magasin leur ayant vendu le produit ou à se renseigner auprès des autorités locales pour connaître les procédures et les points de collecte de ces produits en vue de leur recyclage.

Les entreprises et particuliers sont invités à contacter leurs fournisseurs et à consulter les conditions de leur contrat de vente. Ce produit et ses accessoires ne peuvent être jetés avec les autres déchets.

Lors de l'achat d'un appareil neuf, le distributeur a l'obligation de retirer gratuitement l'ancien appareil et de se charger de sa mise au rebut.

Déballage et installation de l'appareil

1 Retirez tous les produits d'emballage

La base en polystyrène et le ruban adhésif de fixation des accessoires doivent également être éliminés.

2 Comptez tous les accessoires et contrôlez leur état

Vérifiez que l'emballage contient tous les éléments mentionnés sur le bordereau de livraison. Pour toute contestation, adressez-vous au revendeur.

3 Choisissez le lieu d'installation en respectant les conditions ci-après :

- Évitez les endroits humides et très froids
 - Laissez un espace d'au moins 10 cm tout autour du réfrigérateur.
 - Le réfrigérateur doit être posé sur un sol solide et plat. S'il doit être calé, choisissez des cales rigides et non inflammables. Si le réfrigérateur est légèrement bancal, réglez les pieds noirs à l'avant de l'appareil :
- tournez dans les sens des aiguilles d'une montre pour augmenter la hauteur.
- tournez dans les sens contraire aux aiguilles d'une montre pour réduire la hauteur.



Pour éviter que le réfrigérateur ne bascule en avant, réglez les pieds de manière à ce qu'il s'appuie parfaitement sur le sol et qu'il soit bien stable.

N'utilisez pas le polystyrène de l'emballage pour caler le réfrigérateur.

4 Nettoyez le réfrigérateur avant l'utilisation

(reportez-vous au paragraphe « Nettoyage de l'appareil » à la page 21)

5 Après l'installation

Ne mettez pas votre réfrigérateur sous tension immédiatement après son installation, sa mise à niveau et son nettoyage.

Attendez au moins 5 heures avant de mettre l'appareil sous tension pour laisser le temps au circuit frigorifique de se stabiliser.

6 Enlevez le film de protection

Avant l'utilisation, enlevez les films transparents sur les panneaux latéraux afin de ne pas empêcher le refroidissement normal et de ne pas augmenter la consommation d'énergie du réfrigérateur.

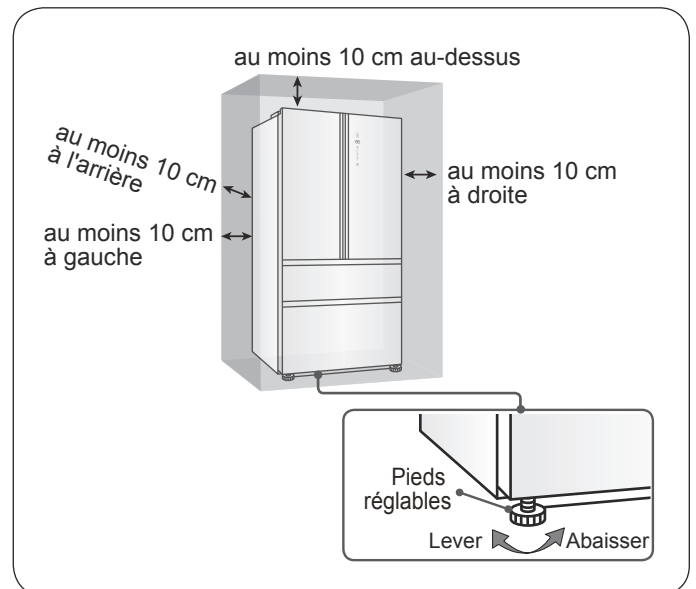

Légende des composants de l'appareil

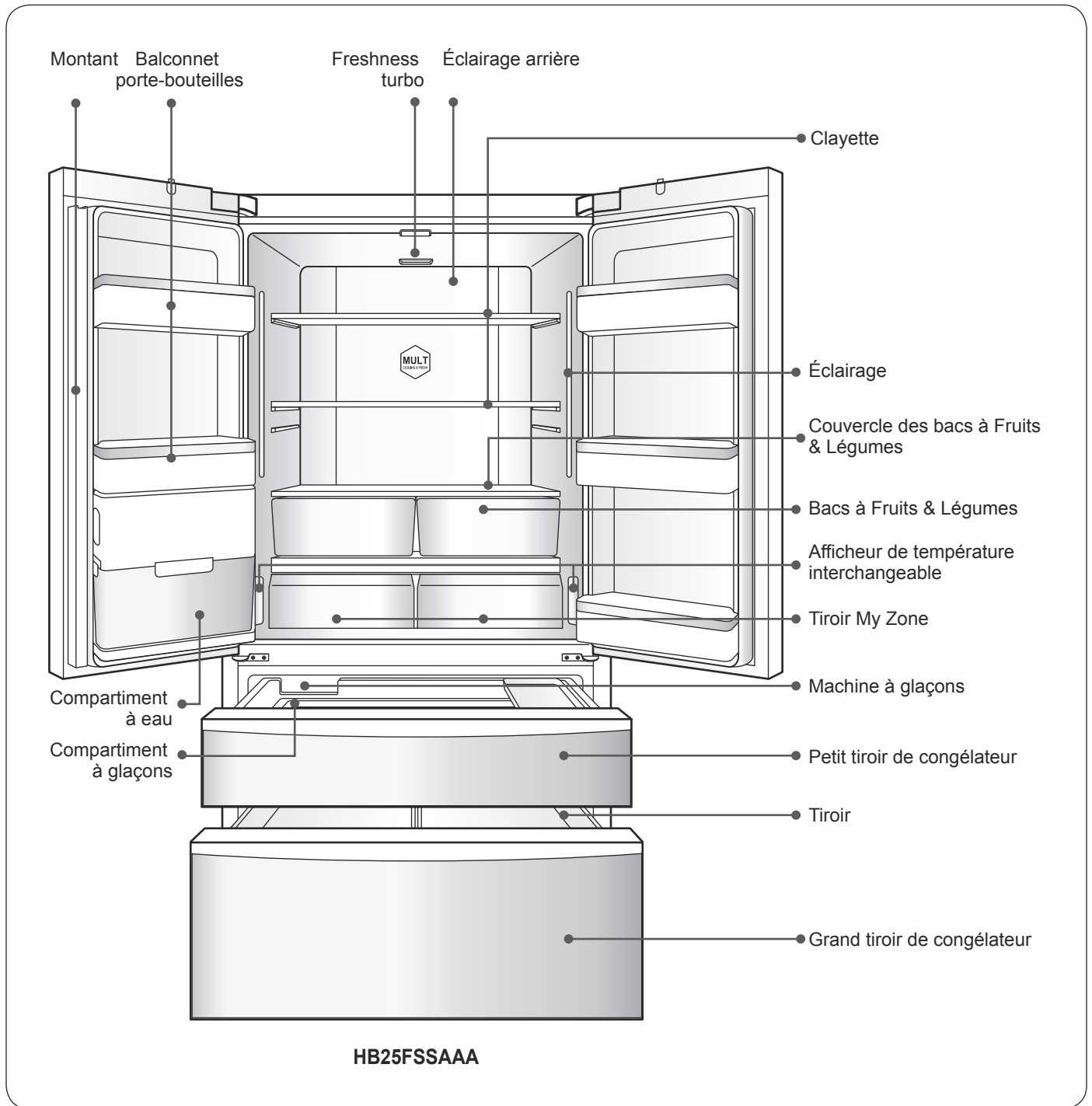

Remarque :

Après le réglage de la température, il faut un certain temps pour que la nouvelle température se soit stabilisée à l'intérieur de l'appareil. Le temps nécessaire au changement de température dépend de la température ambiante, de la fréquence d'ouverture de la porte, de la quantité d'aliments conservés dans le réfrigérateur, etc.

Préparation de l'appareil avant son utilisation

1 Mise sous tension

À sa mise sous tension, l'appareil utilise les températures de réfrigération et de congélation en vigueur au moment de l'arrêt. À la livraison de l'appareil, la zone de réfrigération est réglée sur 5°C et celle de congélation sur -18°C, mais ces températures peuvent être modifiées. La durée d'arrivée d'eau est réglée sur 10 secondes.

2 Fonction de mémoire

À sa première mise sous tension, l'appareil fonctionne avec les paramètres qui étaient utilisés à sa mise sous tension. (Pour plus de détails, voir « Fonction de mémoire », page 14).

3 Choix du mode de fonctionnement

Vous pouvez choisir entre l'un des deux modes de fonctionnement suivants du réfrigérateur :

Mode Intelligence artificielle :

en mode intelligence artificielle, la température à l'intérieur du réfrigérateur est automatiquement réglée pour la conservation des aliments. En l'absence de besoins particuliers, il est conseillé de laisser votre appareil en mode intelligence artificielle.

(voir « Fonction Intelligence artificielle », page 12).

Mode manuel :

Si vous devez conserver des aliments particuliers, vous pouvez régler manuellement la température du réfrigérateur à l'aide du bouton de réglage.

(voir « Réglage de la température de réfrigération » et « Réglage de la température de congélation », page 11).

4 Introduction des aliments dans le réfrigérateur

Lorsque la température à l'intérieur du réfrigérateur est suffisamment froide, vous pouvez y introduire les aliments à conserver. Si vous avez beaucoup d'aliments frais (comme de la viande) à placer dans le congélateur, sélectionnez la fonction « congélation rapide » et attendez 12 heures avant d'introduire les aliments.

Principales fonctions de l'appareil

Tableau de commande

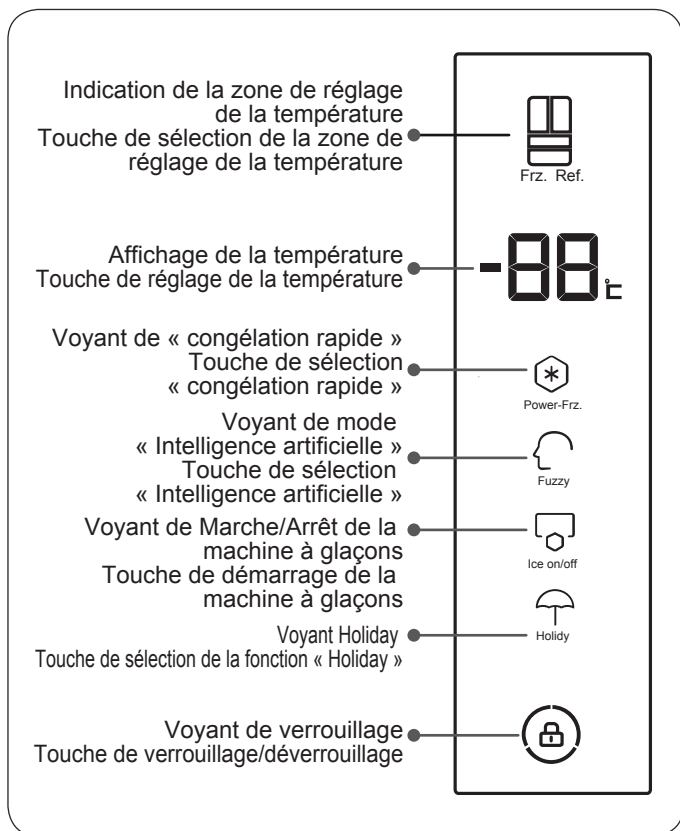

Indication de la zone de réglage de la température : lorsque le voyant du congélateur « Frz. » est allumé, la température affichée est celle de la zone de congélation. Lorsque le voyant du réfrigérateur « Ref. » est allumé, la température affichée est celle de la zone de réfrigération.

Touche de sélection de la zone de réglage de la température : bascule entre la zone de réfrigération et la zone de congélation.

Affichage de la température : affiche la température à l'intérieur du réfrigérateur ou du congélateur.

Touche de réglage de la température : permet de régler la température à l'intérieur du réfrigérateur ou du congélateur. Déplacez vers le haut pour augmenter la température de 1°C à la fois; Déplacez vers le bas ou cliquez sur la touche de réglage de la température pour diminuer la température de 1°C à la fois;

Voyant de congélation rapide : active ou désactive la fonction de congélation rapide;
Touche de congélation rapide :

Voyant de mode Intelligence artificielle : active ou désactive la fonction de intelligente;
Touche de sélection Intelligence artificielle :

Voyant de Marche/Arrêt de la machine à glaçons : active ou désactive la machine à glaçons;
Touche de démarrage de la marche à glaçons :

Voyant Holiday : active ou désactive la fonction « Holiday »;
Touche de sélection de la fonction « Holiday » :

Voyant de verrouillage : bascule entre le verrouillage et le déverrouillage.
Touche de verrouillage/déverrouillage :

Tableau de commande MY ZONE :

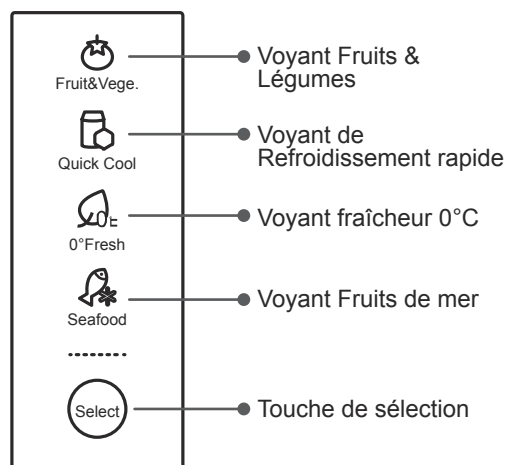

Touche de sélection : Appuyez sur cette touche pour sélectionner en séquence. les fonctions « Fruit & Vege. », « Quick cool », « 0°C fresh », « Seafood ».

1 Réglage de la température du réfrigérateur

1. En mode déverrouillé, appuyez sur la touche de « Fez.Ref. » puis choisissez la zone de réfrigération.
2. Le voyant de « Fez.Ref. » s'allume et l'afficheur indique la température d'origine dans la zone de réfrigération ; il vous suffit alors de régler la température selon vos besoins.
3. Appuyez sur la zone d'affichage de la température. La température diminuera de 1°C à chaque pression. Vous pouvez également déplacer la zone d'affichage de la température vers le haut ou vers le bas. Déplacez vers le haut pour augmenter la température de 1°C. Déplacez vers le haut pour diminuer la température de 1°C.

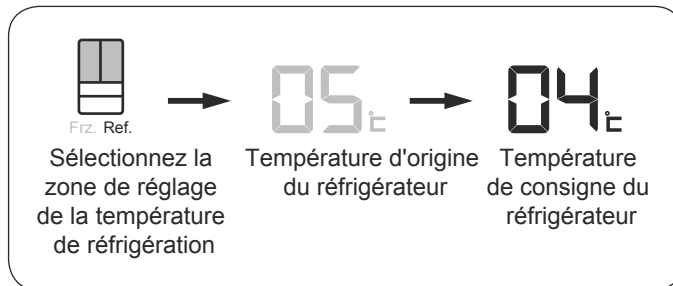

2 Réglage de la température du congélateur

1. En mode déverrouillé, appuyez sur la touche de « Fez.Ref. » puis choisissez la zone de congélation.
2. Le voyant de « Fez.Ref. » s'allume et l'afficheur indique la température d'origine dans la zone de congélation ; il vous suffit alors de régler la température selon vos besoins.
3. Appuyez sur la zone d'affichage de la température. La température diminuera de 1°C à chaque pression. Vous pouvez également déplacer la zone d'affichage de la température vers le haut ou vers le bas. Déplacez vers le haut pour augmenter la température de 1°C. Déplacez vers le haut pour diminuer la température de 1°C.

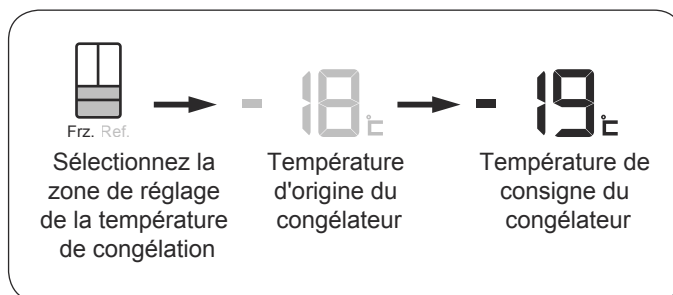

3 Activation et désactivation de la fonction MY ZONE

Vous pouvez sélectionner la fonction qui convient le mieux aux aliments stockés dans le tiroir MY ZONE, afin de mieux conserver leur propriétés nutritionnelles.

1. Appuyez sur la touche « Select ». Les icônes « Fruit & Vege. » « Quick cool » « 0°C fresh » et « Seafood » s'allument en séquence. Lorsqu'une icône est allumée, elle signifie que la fonction correspondante est activée.
2. Appuyez simultanément sur les touches de gauche ou de droite « Select » pendant 3 secondes : toutes les icônes de MY ZONE s'éteignent et la fonction MY ZONE est désactivée.
3. Appuyez sur l'une quelconque des touches « Select » pendant 3 secondes pour activer la fonction MY ZONE. Choisissez l'option « Fruit & Vege. » puis activez la fonction.

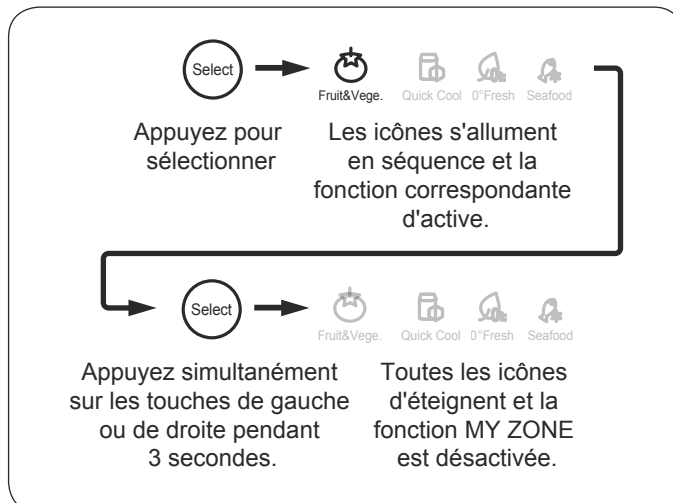

Après sa désactivation le tiroir MY ZONE peut être utilisé comme compartiment de réfrigération.

4 Réglage de la fonction de congélation rapide

La fonction de congélation rapide permet de conserver les qualités nutritionnelles des aliments dans le compartiment de congélation et de congeler rapidement les aliments.

1. En mode déverrouillé, appuyez sur la touche de « Power-Frz. ».
2. Allumez l'icône de congélation rapide pour accéder à la fonction de congélation rapide.
3. Si vous souhaitez quitter la fonction de congélation rapide, appuyez sur la touche « Power-Frz. » en mode déverrouillé.
4. Éteignez l'icône de congélation rapide puis quittez la fonction.



La fonction de congélation rapide s'arrête automatiquement après « X » heures conformément à la législation européenne. Lorsque ce temps s'est écoulé, vous pouvez sélectionner à nouveau la fonction de congélation rapide.

5 Réglage de la fonction Intelligence artificielle

En mode intelligence artificielle, le réfrigérateur ajuste automatiquement la température intérieure en fonction de la température ambiante et des variations de température sans besoin d'intervenir manuellement.

1. En mode déverrouillé, appuyez sur la touche « Fuzzy ».
2. Allumez l'icône « Fuzzy » et activez la fonction intelligence artificielle.
3. Si vous souhaitez quitter la fonction intelligence artificielle, appuyez sur la touche « Fuzzy » en mode déverrouillé.
4. Éteignez l'icône « Fuzzy » et quittez la fonction intelligence artificielle.



En mode intelligence artificielle, vous ne pouvez pas régler la température de réfrigération.

En mode intelligence artificielle, congélation et congélation rapide, vous ne pouvez pas régler la température de congélation.

En mode « Holiday », la température interchangeable est désactivée.

En mode intelligence artificielle, si vous sélectionnez la fonction de congélation rapide, vous quittez automatiquement la fonction intelligence artificielle.

En mode congélation rapide, si vous sélectionnez la fonction intelligence artificielle, vous quittez automatiquement la fonction de congélation rapide.

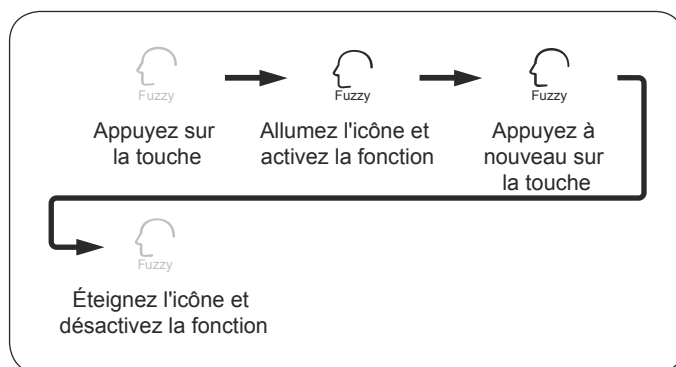
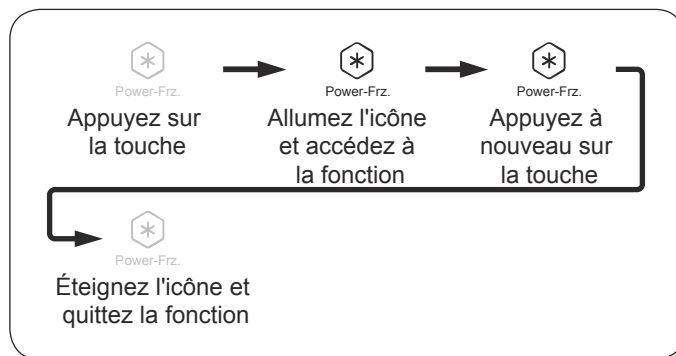

6 Activation et désactivation de la machine à glaçons

À la première mise en service de l'appareil, la machine à glaçons est désactivée et l'icône de la « Ice on/off » est éteinte.

1. Lorsque vous voulez produire des glaçons, appuyez en mode déverrouillé sur la touche « Ice on/off ».
2. Lorsque l'icône de la machine à glaçons s'allume, elle signifie que la production de glaçons est en cours.
3. Si vous souhaitez quitter la fonction de production de glaçons, appuyez sur la touche « Ice on/off » en mode déverrouillé.
4. Lorsque l'icône de la machine à glaçons s'éteint, elle signifie que la production de glaçons est désactivée.



Veillez noter que la machine à glaçons ne fonctionne pas tant que le congélateur n'a pas atteint la température de -12°C ou inférieure.

Reportez-vous au point « Précautions d'utilisation de la machine à glaçons » dans ce manuel.

L'arrivée d'eau est activée pendant 10 secondes après le démarrage initial. Il est déconseillé de modifier cette durée ; si vous souhaitez la modifier, veuillez contacter le service après-vente.

7 Fonction Holiday

Après l'activation de la fonction Holiday, le compartiment congélateur de l'appareil fonctionne normalement et le compartiment réfrigérateur est automatiquement réglé sur 17°C .

Lorsque la température ambiante est inférieure à 17°C , la température de réfrigération est proche de la température ambiante.

1. En mode déverrouillé, appuyez sur la touche « Holiday »
2. Allumez l'icône « Holiday » et activez la fonction holiday.
3. Si vous souhaitez quitter la fonction holiday, appuyez sur la touche « Holiday » en mode déverrouillé.
4. Éteignez les icônes « Holiday » et désactivez la fonction holiday.



En mode holiday, il est possible de régler normalement la température du tiroir MY ZONE. La température de MY ZONE est proche de la température du compartiment du réfrigérateur.

Remarque:

Il est conseillé de vider le compartiment de réfrigération pendant l'utilisation de la fonction Holiday. Vous évitez ainsi le dégagement de mauvaises odeurs.

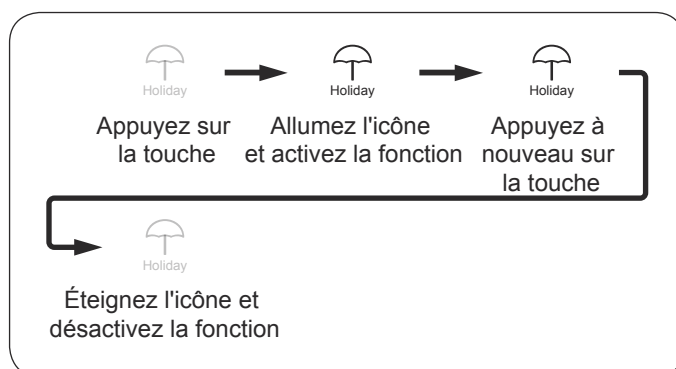
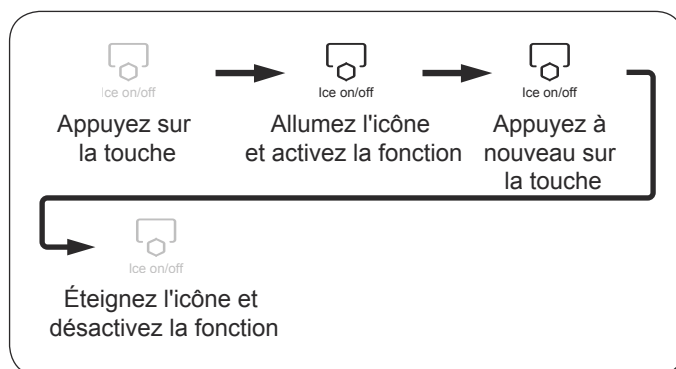

8 Verrouillage / déverrouillage

1. Appuyez sur la touche de Verrouillage / Déverrouillage pendant 3 secondes.
2. En mode verrouillage, la pression de la touche entraîne le déverrouillage.
3. Si vous n'appuyez pas sur la touche dans un délai de 30 secondes, la fonction se verrouille automatiquement.

En mode verrouillé, vous ne pouvez pas changer de zone de réglage de la température, ni régler la température, ni intervenir sur les fonctions de congélation rapide, intelligence artificielle, machine à glaçons, etc.

9 Alarme de porte ouverte

Lorsqu'une porte ou un tiroir de congélation est mal fermé ou reste ouvert pendant plus de 60 secondes, le réfrigérateur émet un signal d'alarme de porte ouverte à intervalles réguliers pour vous avertir qu'il faut fermer les portes ou les tiroirs de congélation.

10 Maintien des données en mémoire en cas de coupure de courant

En cas de coupure de courant ou de débranchement de l'appareil, les paramètres de fonctionnement de l'appareil sont conservés en mémoire et réutilisés à la remise sous tension.



Les fonctions verrouillées ne sont pas mémorisées. Au redémarrage de l'appareil après une coupure de courant, toutes les fonctions sont déverrouillées.

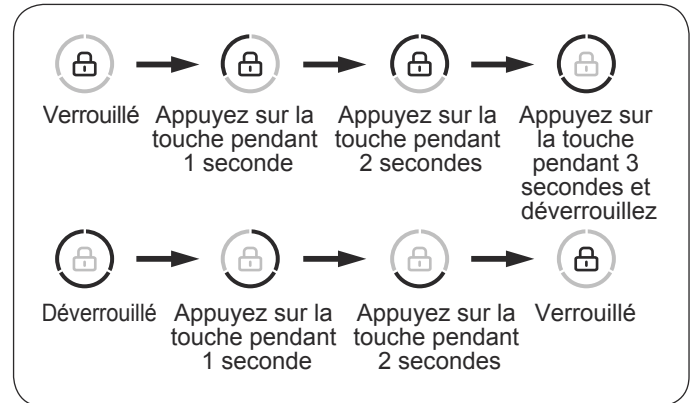

11 Augmentation de l'espace de stockage

Les utilisateurs peuvent retirer des éléments du réfrigérateur pour augmenter l'espace de stockage à l'intérieur. Il est possible de retirer les éléments indiqués ci-dessous. (voir la figure de droite).
Pour leur démontage, reportez-vous au paragraphe « Retrait et nettoyage de chaque élément » page 21.

- | N° | Nom |
|----|---|
| ① | Balconnet porte-bouteilles (supérieur gauche) |
| ② | Balconnet porte-bouteilles (intermédiaire gauche) |
| ③ | Support pour bouteilles d'eau |
| ④ | Balconnet porte-bouteilles (supérieur droit) |
| ⑤ | Balconnet porte-bouteilles (intermédiaire droit) |
| ⑥ | Balconnet porte-bouteilles (inférieur droit) |
| ⑦ | Clayette (supérieure) |
| ⑧ | Clayette (inférieure) |
| ⑨ | Couvercle des bacs à Fruits & Légumes |
| ⑩ | Bac à Fruits & Légumes (gauche) |
| ⑪ | Bac à Fruits & Légumes (droit) |
| ⑫ | MY ZONE (gauche) |
| ⑬ | MY ZONE (droit) |
| ⑭ | Couvercle du compartiment des fruits et légumes |
| ⑮ | MY ZONE |
| ⑯ | Machine à glaçons |
| ⑰ | Petit tiroir de congélateur |
| ⑱ | Couvercle de petit tiroir de congélateur |
| ⑲ | Tiroir (gauche) |
| ⑳ | Tiroir (droit) |
| ㉑ | Couvercle extractible |
| ㉒ | Tirant |

- Élément amovible
● Élément amovible (caché)

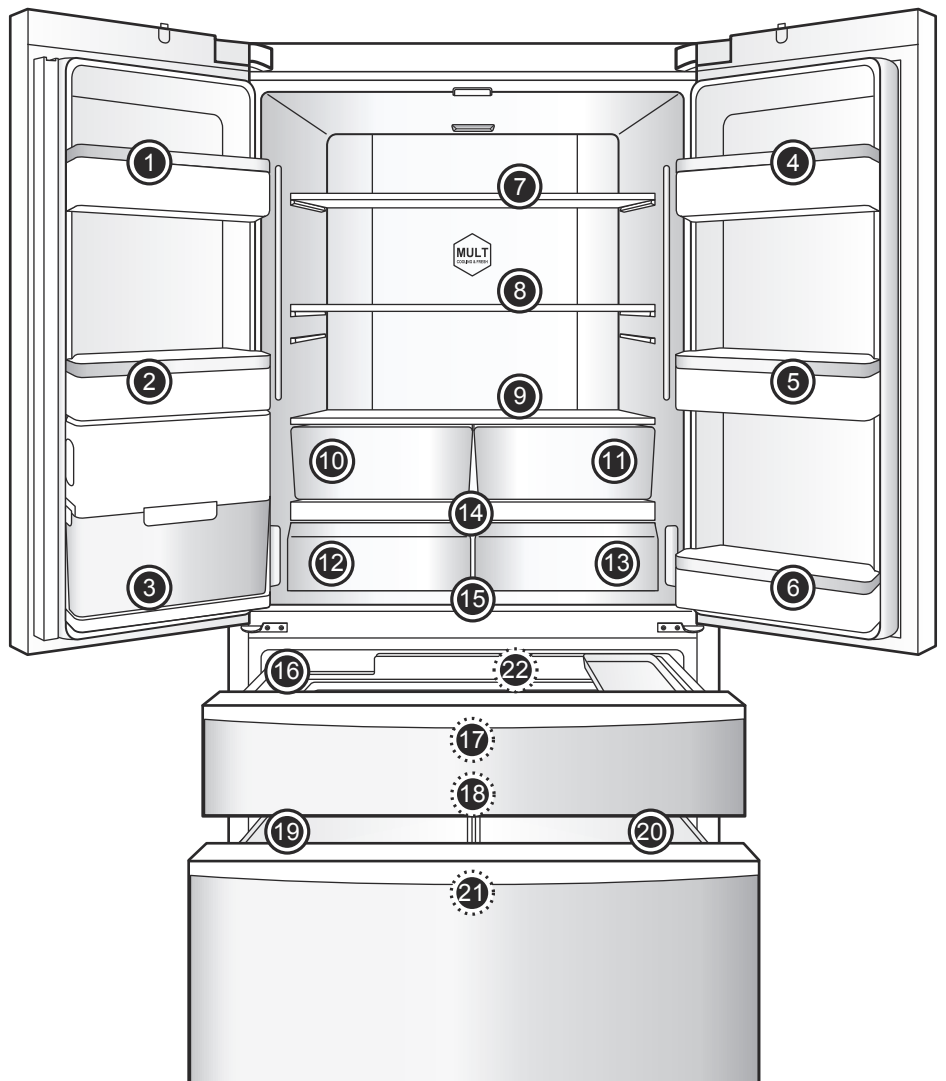

Fonction des compartiments et précautions d'emploi

Entreposez essentiellement les aliments qui doivent être conservés pendant une durée relativement courte ou qui doivent toujours rester au réfrigérateur.

Bien que la température à l'intérieur du réfrigérateur peut être maintenue entre 0°C et - 10°C, les aliments frais ne peuvent pas être conservés longtemps.



Lorsque la température ambiante en hiver est comprise entre 0°C et - 10°C, la température à l'intérieur du réfrigérateur est inférieure et la température dans le bas du réfrigérateur tourne autour de 0°C.

Dans ce cas, il faut conserver les fruits et légumes dans le haut du réfrigérateur pour éviter qu'ils ne gèlent.

Lorsque vous fermez la porte de gauche du réfrigérateur, vérifiez que le montant est bien en place, sinon l'étanchéité ne serait pas assurée et la température augmenterait à l'intérieur du réfrigérateur, ce qui entraînerait le déclenchement de l'alarme sonore.

Zones de stockage recommandées pour les différents types d'aliments

Étant donné que la circulation de l'air froid à l'intérieur du réfrigérateur provoque des différences de température d'une zone à une autre, la position des aliments à l'intérieur du réfrigérateur doit tenir compte de leurs spécificités.

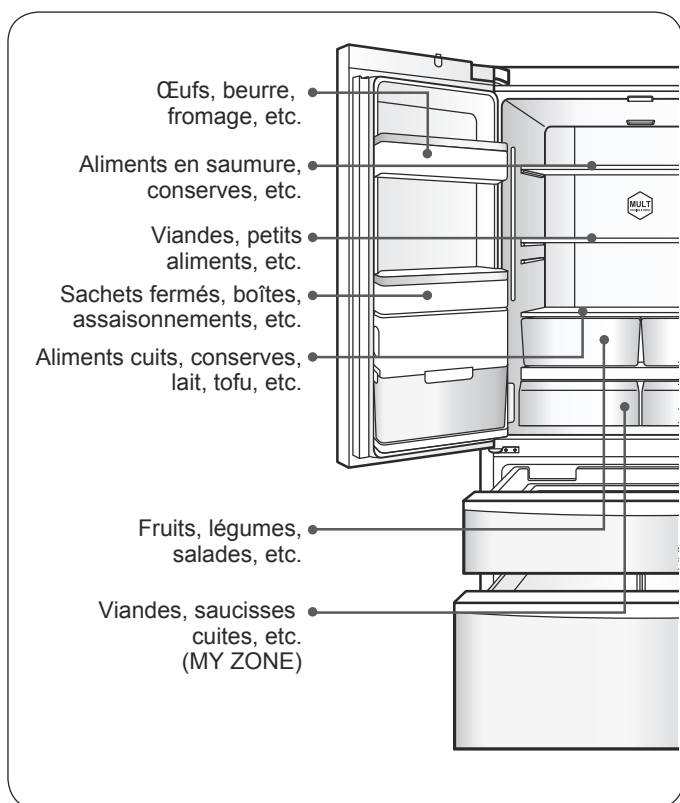

Utilisation du tiroir MY ZONE

Le réfrigérateur est équipé de tiroirs MY ZONE dont la température peut être réglée individuellement. Selon les besoins de stockage, les aliments peuvent être placés dans des compartiments à température variable, notamment : Compartiment Fruits & légumes, Refroidissement rapide, Fraîcheur 0°C et Fruits de mer.

Conseil :

certaines viandes à haute teneur en eau peuvent geler si elles sont conservées à des températures trop basses ; au besoin, vous pouvez conserver la viande dans le tiroir MY ZONE en réglant la température sur 0°C.

Méthode de réglage du tiroir MY ZONE :

Le régulateur qui se trouve en haut de la paroi gauche du réfrigérateur permet de régler la température dans le tiroir MY ZONE de gauche.

Le régulateur qui se trouve en haut de la paroi droite du réfrigérateur permet de régler la température dans le tiroir MY ZONE de droite.

Conseil :

- Si vous manquez de place, vous pouvez retirer les tiroirs MY ZONE. Pour leur démontage, reportez-vous au paragraphe « Retrait et nettoyage de chaque élément » page 21.
 - Après le retrait de MY ZONE, désactivez la fonction. Pour plus de détails, reportez-vous au paragraphe « Activation et désactivation de la fonction MY ZONE », page 11.
- Si la fonction ZONE n'est pas désactivée, la température à l'intérieur des tiroirs MY ZONE diminue de sorte que les aliments risquent de geler.

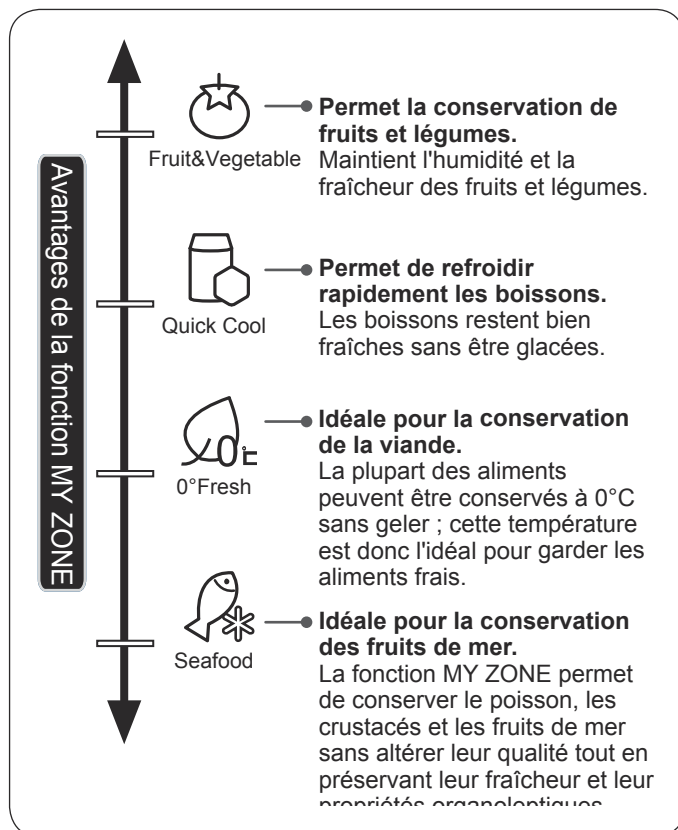

Précautions avant le stockage d'aliments au réfrigérateur

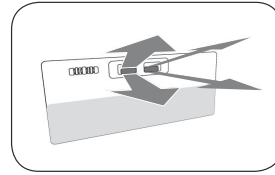
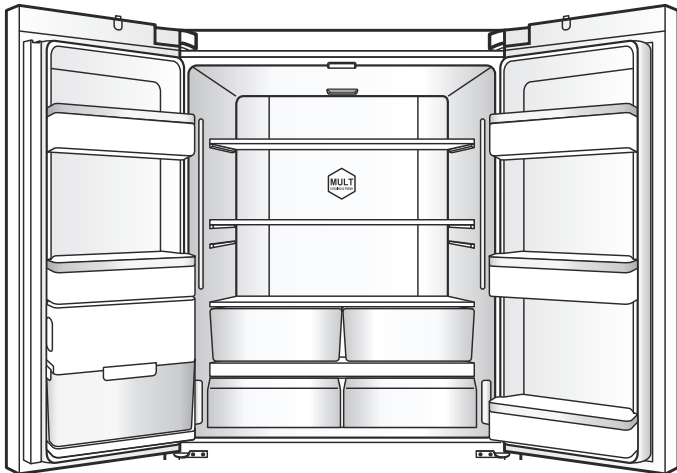

Ne bouchez pas les sorties d'air.

Si la sortie d'air froid est bouchée, la température à l'intérieur du réfrigérateur ne diminuera de sorte que le compresseur tournera constamment en causant d'énormes gaspillages d'énergie.

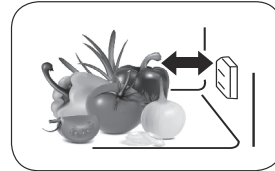

Ne bloquez pas une sonde de température.

Le compartiment de réfrigération est équipé d'une sonde de température située dans la position indiquée sur la figure. Vérifiez que la sonde n'est pas complètement bloquée par des aliments, car elle ne mesurerait pas correctement la température, ce qui causerait des gaspillages d'énergie.



Ne placez pas d'aliments chauds dans le réfrigérateur

Laissez toujours refroidir les aliments à température ambiante avant de les mettre au réfrigérateur. La chaleur dégagée par des aliments chauds entraînerait une hausse de température à l'intérieur du réfrigérateur, ce qui pourrait nuire à la conservation des autres aliments.

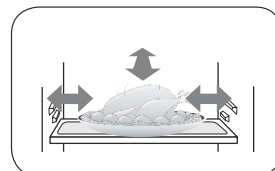

Ne mettez pas les aliments en contact avec les parois du réfrigérateur.

Les aliments stockés dans le réfrigérateur, notamment les aliments gras, ne doivent pas entrer en contact avec les parois car ils provoqueraient leur corrosion. Faites donc attention à ce que les aliments ne touchent pas les parois. Nettoyez immédiatement toute tache d'huile sur une paroi du réfrigérateur.

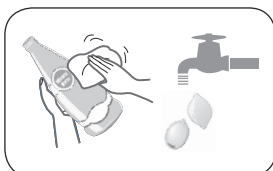

Nettoyez les aliments avant de les introduire dans le réfrigérateur.

Afin d'assurer une bonne hygiène à l'intérieur du réfrigérateur, il est recommandé de nettoyer les aliments avant de les stocker et d'essuyer les gouttes éventuelles.

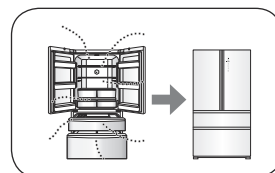

Limitez le nombre d'ouvertures des portes et leur durée d'ouverture.

En limitant la fréquence et la durée d'ouverture des portes, vous réduisez les déperditions d'air froid et faites des économies d'énergie.

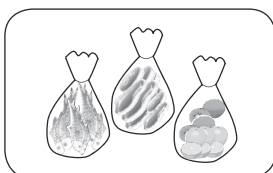

Triez et organisez les aliments dans le réfrigérateur.

Regroupez les aliments par type, placez devant les aliments consommés chaque jour de manière à limiter la durée d'ouverture des porte et à éviter que les aliments ne dépassent leur date limite de consommation parce qu'ils ont été oubliés au fond du frigo.

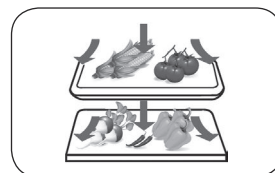

Ne remplissez pas excessivement votre réfrigérateur.

Laissez un espace entre les aliments de manière à ce que l'air puisse circuler librement tout autour et permette une meilleure réfrigération.

Compartiments de congélation et précautions d'emploi

La température dans le congélateur est très basse pour permettre de conserver longtemps vos aliments ; si vous ne devez pas consommer rapidement vos aliments, il est conseillé de les placer dans ce compartiment tout en respectant les durées de stockage indiqués sur les emballages.



Ne laissez pas les enfants et les animaux domestiques jouer dans le tiroirs, car ils pourraient les endommager. Ne retirez pas la cloison du grand tiroir de congélation sans motif.



N'utilisez pas de boîtes à œufs en carton pour le stockage de glaçons et ne les mettez pas au congélateur. Les aliments glacés (par exemple, les crèmes glacées) doivent être stockés dans le congélateur et pas dans le porte-bouteille. En effet, la température du porte-bouteilles est susceptible d'augmenter avec l'ouverture des portes et la glace pourrait fondre.

Guide de congélation

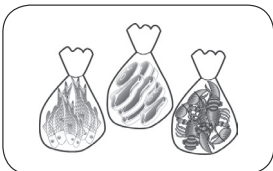
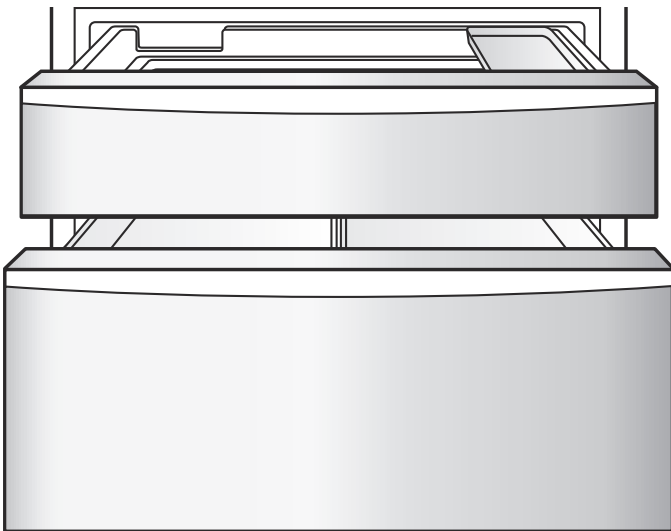

Il est conseillé d'emballer les aliments avant de les congeler.

L'extérieur de l'emballage doit être sec pour éviter qu'il ne colle aux aliments. Le matériau d'emballage doit être inodore, hermétique, étanche, non toxique et non polluant, afin d'éviter les odeurs et baisse de qualité.

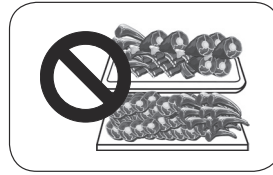

Ne placez pas trop d'aliments à l'intérieur.

Ne placez pas trop d'aliments frais en même temps dans le congélateur. Il est déconseillé de dépasser la capacité de congélation de l'appareil (voir « Fiche Produit », page 28).

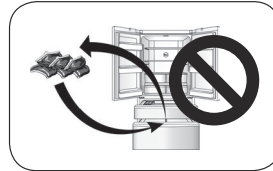

Ne recongelez jamais un aliment décongelé.

En principe, sortez du congélateur juste la quantité d'aliments nécessaire. Les aliments décongelés ne doivent pas être recongelés, sauf s'ils ont été cuits.



Ne mettez jamais de préparations chaudes au congélateur

Avant de mettre les aliments au congélateur, laissez les refroidir à température ambiante.

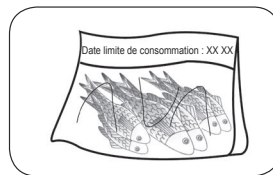

Inscrivez sur l'emballage les dates de congélation des aliments et leur durée de conservation.

La date de congélation, la date limite de consommation et le nom des aliments doivent être inscrits sur l'emballage.

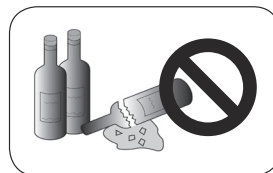

Ne mettez pas de bouteilles de boissons au congélateur.

Ne mettez pas de bouteilles de bière, de boissons, etc. au congélateur car elles se casseraient.



Subdiviser les aliments en portions

Les paquets de petites dimensions permettent d'obtenir une congélation rapide et uniforme, préservent mieux la qualité des aliments et facilitent la décongélation et la cuisson. Quoi qu'il en soit, chaque portion ne doit pas peser plus de 2,5 kg.

Conseils d'utilisation du réfrigérateur

- Coupez les feuilles de radis pour empêcher l'absorption des nutriments par les feuilles.
- Vous pouvez déplacer les boîtes à œufs selon vos besoins et choisir la boîte en fonction du nombre d'œufs.
- Faites décongeler les aliments congelés dans un compartiment de réfrigération ; vous tirez ainsi profit de la basse température des aliments congelés ce qui vous permet de faire des économies d'énergie.
- Évitez de conserver des courgettes, melons, papayes, bananes, ananas, etc. car leur réfrigération entraîne l'accélération de leur métabolisme. Par contre, il est préférable de conserver les fruit verts dans un compartiment de réfrigération afin d'accélérer leur maturation.
- Certains aliments, comme les oignons, l'ail, le gingembre, les châtaignes, les tubercules, etc., peuvent être stockés pendant de longues périodes à température ambiante ; il est donc inutile de les mettre au réfrigérateur.
- Lavez les légumes frais avant de les mettre au réfrigérateur afin d'empêcher la reproduction ou la propagation des bactéries,

Économies d'énergie

- Le réfrigérateur doit être installé dans un endroit frais et bien ventilé, autant que possible à l'abri de la chaleur et des rayons du soleil.
- Limitez la fréquence et la durée d'ouverture des portes. Par exemple : disposez les aliments de manière à limiter leur temps d'accès et donc la durée d'ouverture des portes.
- Couvrez ou enveloppez les aliments à conserver.
- Laissez refroidir les préparations ou les boissons chaudes avant de les mettre au réfrigérateur.
- Pour décongeler des aliments, placez-les d'abord dans le compartiment réfrigérateur (ou le tiroir MY ZONE), de manière à tirer profit de leur basse température pour refroidir les aliments dans le compartiment réfrigérateur (ou le tiroir MY ZONE);
- Ne remplissez pas excessivement votre réfrigérateur.
- Pour le réglage de la température du réfrigérateur, sachez que plus la température est basse, plus vous consommez d'énergie. Compte tenu de ces considérations, la température à l'intérieur du réfrigérateur doit être la plus haute possible.
- Si vous manquez d'espace dans le congélateur, vous pouvez retirer le petit tiroir de congélation et le tirant ; vous pourrez ensuite introduire et sortir directement les aliments par la cloison en verre du congélateur, ce qui permet également de limiter la consommation d'énergie.
- Laissez un espace confortable autour de l'appareil afin d'assurer une bonne ventilation. Voir page 7.
Une mauvaise ventilation entraîne une augmentation de la consommation d'énergie de l'appareil et donc de ses coûts de fonctionnement.

Utilisation du réservoir d'eau du réfrigérateur

Ce modèle de réfrigérateur est équipé d'un réservoir d'eau intégré dans la porte gauche. La pompe à eau, intégrée dans la porte gauche, aspire l'eau du réservoir et la refoule par un tuyau dans le petit tiroir de congélation de la machine à glaçons semi-automatique.

Les utilisateurs doivent remplir manuellement le réservoir d'eau. Pour le remplissage du réservoir d'eau, procédez comme suit :

1. Tournez les bords verticaux de 90 degrés. Appuyez sur les boutons de chaque côté du réservoir d'eau.
2. Après avoir appuyé sur les boutons, sortez délicatement le réservoir en le tirant horizontalement.
3. Tournez dans le sens contraire aux aiguilles d'une montre le couvercle à l'arrière du réservoir, puis versez de l'eau à l'intérieur.
4. Pour le remontage, procédez dans le sens inverse du démontage.

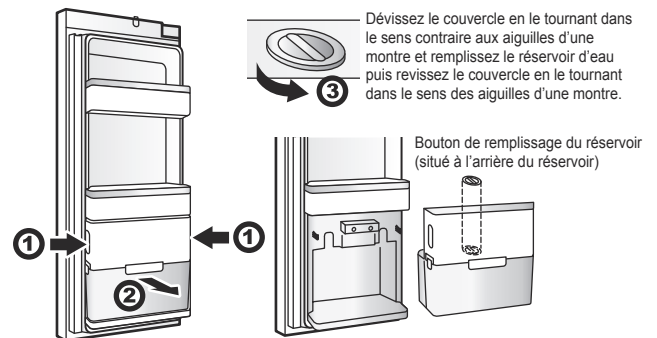

Le réservoir d'eau a été monté et contrôlé en usine. Si vous devez nettoyer le réservoir d'eau, reportez-vous au point « Nettoyage du réservoir d'eau » pour ne pas risquer de l'endommager.

Nettoyage du réservoir d'eau

1. Faites levier sur les point de fixation (4 au total) situés à l'avant, à l'arrière et de chaque côté du réservoir.
2. Séparez la partie supérieure de la partie inférieure du réservoir d'eau.
3. Nettoyez chaque partie puis essuyez-les.
4. Pour le remontage, procédez dans le sens inverse du démontage.

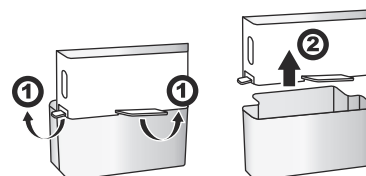

Nettoyage et utilisation de la machine à glaçons

Nettoyage du bac à glaçons

1. Éteignez la machine à glaçons depuis le tableau de commande, abaissez sa poignée et tirez avec force pour la sortir de l'appareil.
2. Sortez la machine à glaçons du réfrigérateur et retournez-la pour que le bac à glaçons soit visible.
3. Tirez sur le dispositif de blocage ovale dans le sens de la flèche 1.
Soulevez le bac à glaçons et sortez-le en tirant dans le sens de la flèche 2.

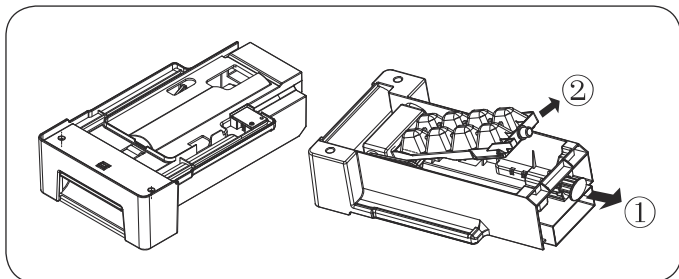

4. Après avoir nettoyé le bac à glaçons, remettez-le en place dans la machine à glaçons, refermez les portes du congélateur et réactivez la machine à glaçons depuis le tableau de commande.

Guide d'utilisation de la machine à glaçons



Si votre appareil vient d'être installé, attendez 24 heures avant d'utiliser de la machine à glaçons. Cette période est nécessaire pour laisser au congélateur le temps de refroidir et de produire des glaçons.

- La machine à glaçons fabrique 8 glaçons à la fois ; toutefois, le nombre de glaçons dépend de la température ambiante, de la fréquence d'ouverture des portes, de la pression de l'eau, de la température du compartiment congélateur, etc.
- Pour bien remplir le bac à glaçons, tirez-le fréquemment de manière à répartir les glaçons de manière uniforme.
- La machine à glaçons fabrique 8 glaçons à la fois et il est normal que certains d'entre eux soient collés (ce phénomène peut être corrigé en réduisant la durée d'alimentation en eau).
- Lorsque la température du compartiment descend au-dessous de -12°C , la machine à glaçons commence à fabriquer des glaçons (si vous utilisez la machine à glaçons pour la première fois ou qu'elle est restée longtemps inactive, jetez les premiers glaçons parce qu'ils contiennent des impuretés.)

- N'installez pas le tuyau d'alimentation en eau de la machine à glaçons dans un endroit exposé à des températures inférieures à 0°C à cause du gel. Lors de l'installation de l'appareil, veillez à ne pas écraser les conduites d'eau.
- La machine à glaçons peut uniquement recevoir de l'eau par l'intermédiaire du réservoir situé en haut de la porte de gauche ; elle ne peut pas être connectée directement à une source externe d'eau potable.
- La machine à glaçons doit être installée dans le réfrigérateur par un technicien agréé.

Si vous entendez des bruits inhabituels dans votre appareil

Pendant la fabrication de la glace, il est normal d'entendre des « craquements ». Il n'y a pas lieu de s'inquiéter.

Si vous n'utilisez pas souvent de glaçons

En vieillissant, les glaçons deviennent troubles et prennent un mauvais goût. Pour éviter cet inconvénient, nettoyez périodiquement le bac à glaçons avec de l'eau tiède. Avant de remettre le bac à glaçons en place, veillez à ce qu'il soit froid et sec, sinon les glaçons se colleront à la machine et altéreront son fonctionnement.

Si la machine à glaçons doit rester longtemps inutilisée

Si vous prévoyez de ne pas utiliser la machine à glaçons pendant une longue période, sortez-la de l'appareil et enlevez tous les glaçons restants, lavez le bac à glaçons à l'eau tiède, essuyez-le à l'aide d'un torchon propre et rangez le tout hors du congélateur pour augmenter l'espace de stockage disponible.

Si la machine à glaçons doit rester inutilisée pendant une longue période, videz complètement le réservoir d'eau situé en bas de la porte de gauche du compartiment réfrigérateur, évacuez toute eau résiduelle et lavez à l'eau tiède.

Entretien quotidien de l'appareil

Nettoyage de l'appareil

Les aliments laissés dans le réfrigérateur dégageront de mauvaises odeurs ; vous devez donc nettoyer périodiquement le réfrigérateur.

Étapes à suivre pour le nettoyage :

1. Débranchez le cordon d'alimentation et coupez le courant.
2. Nettoyez le réfrigérateur à l'aide d'un chiffon doux ou d'une éponge trempée dans l'eau chaude (il est possible d'ajouter du détergent neutre).
3. Essuyez la surface du réfrigérateur avec un chiffon sec.
4. Éliminez la poussière à l'arrière et sur les côtés du réfrigérateur.
5. Terminez le nettoyage (pour continuer à utiliser votre appareil, rebranchez-le).

Conseil :

Les joints de porte se salissent facilement. Nettoyez-les régulièrement pour le maintenir propres. Les joints de porte doivent être propres pour assurer une fermeture hermétique des portes et éviter des consommations inutiles d'énergie.



Afin de prévenir les fuites, ne rincez pas le réfrigérateur avec de l'eau pendant son nettoyage.

Utilisez un chiffon sec pour nettoyer l'interrupteur, les lampes LED et tous les composants électriques.



Pour éviter d'endommager le réfrigérateur, n'utilisez jamais les produits suivants pour son nettoyage :

1. Produits acides ou faiblement acides utilisés pour le nettoyage de la cuisine.
2. Détergents en poudre, similaires à des poudres abrasives.
3. Benzène, diluants, alcool, acides, pétrole, etc.
4. Brosses dures, brosses éponges abrasives, etc.
5. Eau bouillante.

Le réfrigérateur est très lourd. Il faut donc protéger le sol avant de le déplacer pour son nettoyage et son entretien. Gardez le réfrigérateur vertical lors de son déplacement et ne le faites pas osciller pour ne pas endommager le sol.

Ne lavez pas les clayettes en verre glacées avec de l'eau chaude. Le brusque changement de température pourrait entraîner la rupture du verre et vous blesser.

Ne touchez pas les parois des compartiments de congélation avec les mains mouillées. La température très basse de ces surfaces peut provoquer des brûlures ou un arrachement de la peau. Ne mettez pas la main sous réfrigérateur pour nettoyer le sol, car vous pourriez vous blesser. Si vous devez nettoyer le sol, déplacez le réfrigérateur.

Lorsque vous déplacez le réfrigérateur, veillez à remonter les pieds réglables afin qu'ils ne frottent pas sur le sol en risquant de le rayer.

Retrait et nettoyage des éléments

Dégivrage du compartiment congélateur

Le dégivrage du compartiment congélateur est automatique. Aucune intervention manuelle n'est requise.

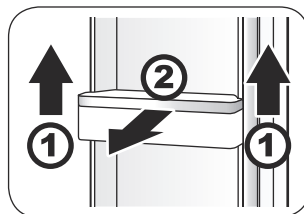

Retrait et nettoyage des balconnets porte-bouteilles des portes

1. Saisissez le balconnet porte-bouteilles des deux côtés et tirez-le vers le haut dans le sens ①.
2. Tirez-le dans le sens ② pour l'extraire.

Essuyez les clayettes à l'aide d'un chiffon doux ou d'une éponge imbibée d'eau tiède (il est possible d'ajouter un détergent neutre). Après le nettoyage, remettez le balconnet porte-bouteilles en place.

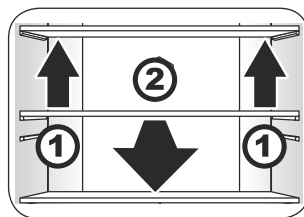

Retrait et nettoyage des clayettes du réfrigérateur

1. Soulevez les clayettes par l'avant dans le sens ①.
2. Tirez-les vers le haut dans le sens ②.

Essuyez les clayettes à l'aide d'un chiffon doux ou d'une éponge imbibée d'eau tiède (il est possible d'ajouter un détergent neutre), puis remettez-les en place.

Remarque :

Pour le retrait des clayettes, vous devez ouvrir les portes au maximum afin qu'elles ne gênent pas le passage.

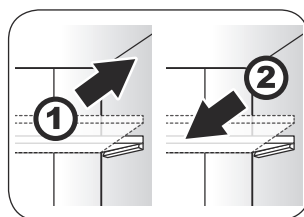

Positionnement des clayettes du réfrigérateur

Ajustez la hauteur des clayettes en fonction des aliments à stocker.

Avant d'ajuster la hauteur, enlevez tous les aliments déposés sur les clayettes. Pour modifier la hauteur des clayettes vous devez les extraire de l'appareil.

1. Soulevez la clayette par l'avant et faites-la basculer pour la sortir de l'appareil. Posez-la en lieu sûr pour ne pas la casser.
2. Lors de l'installation, calez la clayette dans les supports de droite et de gauche, poussez-la dans les nervures, abaissez l'avant puis introduisez-la dans la rainure.

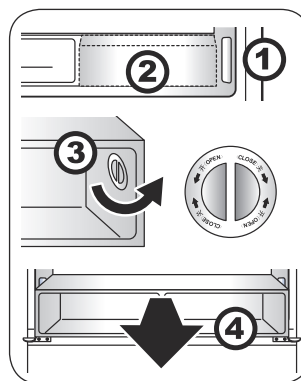

Retrait et nettoyage du compartiment MY ZONE complet

1. Avant tout, désactivez la fonction MY ZONE. (voir les explications à la page 11.)
2. Abaissez le tiroir MY ZONE.
3. Tournez les boutons de droite et de gauche de 90 degrés dans le sens contraire aux aiguilles d'une montre et enlevez les boutons.
4. Tirez horizontalement l'ensemble du compartiment MY ZONE.

Essayez le compartiment MY ZONE à l'aide d'un chiffon doux ou d'une éponge imbibée d'eau tiède (il est possible d'ajouter un détergent neutre), puis remettez-le en place.

Remarque :

Pour le retrait du compartiment MY ZONE, vous devez ouvrir les portes au maximum afin qu'elles ne gênent pas le passage.

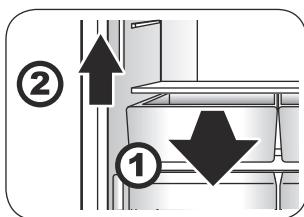

Retrait et nettoyage du compartiment des fruits et légumes

1. Tirez le compartiment des fruits et légumes.
2. Soulevez-le pour le sortir.

Essayez le compartiment des fruits et légumes à l'aide d'un chiffon doux ou d'une éponge imbibée d'eau tiède (il est possible d'ajouter un détergent neutre), puis remettez-le en place.

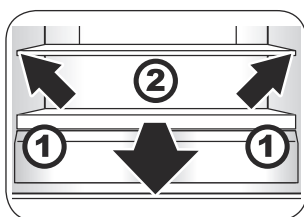

Retrait et nettoyage du couvercle du bac à fruits et légumes

1. Après avoir tiré le compartiment des fruits et légumes, inclinez le couvercle vers le haut et sortez-le.
2. Tirez-le en avant.

Essayez le couvercle du bac à fruits et légumes (le couvercle du bac à fruits et légumes comprend une plaque en verre et une clayette en plastique ; faites attention à ne pas casser la plaque en verre car vous pourriez vous blesser). Après le nettoyage, remettez-le en place.

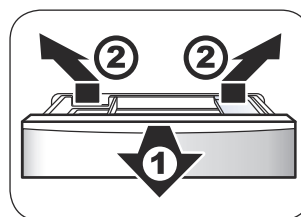

Retrait et nettoyage du petit tiroir relié au bac à glaçons et à la clayette dans le compartiment congélateur

1. Tirez le petit tiroir du congélateur le plus loin possible.
2. Inclinez le bac à glaçons et la clayette vers le haut puis sortez-les.

Essayez l'intérieur du petit tiroir du congélateur qui est relié au bac à glaçons et à la clayette à l'aide d'un chiffon doux ou d'une éponge imbibée d'eau tiède (il est possible d'ajouter un détergent neutre), puis remettez-le en place.

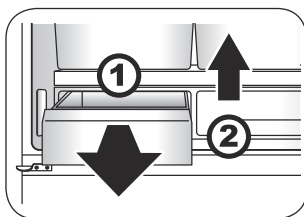

Retrait et nettoyage du tiroir MY ZONE

1. Tirez le tiroir MY ZONE.
2. Soulevez-le pour le sortir.

Essayez le tiroir MY ZONE à l'aide d'un chiffon doux ou d'une éponge imbibée d'eau tiède (il est possible d'ajouter un détergent neutre), puis remettez-le en place.

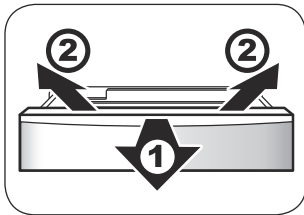

Retrait et nettoyage du petit tiroir du congélateur

1. Tirez la porte du petit tiroir du congélateur le plus loin possible et sortez le bac à glaçons et la clayette qui sont reliés au petit tiroir du congélateur.
2. Inclinez le petit tiroir du congélateur vers le haut puis sortez-le.
3. Procédez dans le sens inverse pour remettre le petit tiroir du congélateur en place.

Essayez le petit tiroir du congélateur à l'aide d'un chiffon doux ou d'une éponge imbibée d'eau tiède (il est possible d'ajouter un détergent neutre), puis remettez-le en place.

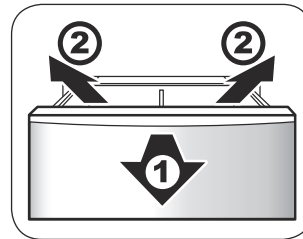

Retrait et nettoyage du grand tiroir du congélateur

1. Ouvrez au maximum la porte du grand tiroir du congélateur puis extrayez le grand tiroir du congélateur.
2. Après avoir déplacé le tiroir extractible, libérez l'attache et extrayez la clayette.
3. Inclinez le grand tiroir du congélateur vers le haut et sortez-le.
4. Procédez dans le sens inverse pour installer le grand tiroir du congélateur.

Essayez le grand tiroir du congélateur à l'aide d'un chiffon doux ou d'une éponge imbibée d'eau tiède (il est possible d'ajouter un détergent neutre), puis remettez-le en place.

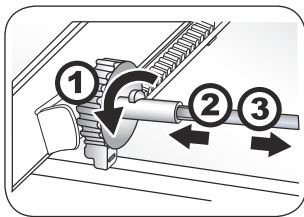

Démontage du tirant

1. Après le retrait du petit tiroir du congélateur, poussez le tirant au maximum en avant. Poussez sur le côté l'attache qui se trouve à l'extrémité de gauche du tirant.
2. Déplacez le tirant métallique vers la gauche et libérez son extrémité de droite.
3. Extrayez l'extrémité métallique de la partie gauche du tirant métallique.
4. Procédez dans le sens inverse pour remettre le tirant en place.

Démontage de la porte

Pour le démontage de la porte, contactez un revendeur Haier (si nécessaire).

Éclairage du réfrigérateur et remplacement des ampoules

Caractéristiques électriques des ampoules : 12 Vcc, 2 W, 18 W Éclairage par LEDs qui consomment moins d'énergie et durent plus longtemps.

En cas de panne, ne pas démonter les LEDs. Faites appel au service après-vente.

Éclairage du compartiment congélateur et remplacement des ampoules

Caractéristiques électriques des ampoules : 12 Vcc, 4 × 1 W Éclairage par LEDs qui consomment moins d'énergie et durent plus longtemps.

En cas de panne, ne pas démonter les LEDs. Faites appel au service après-vente.

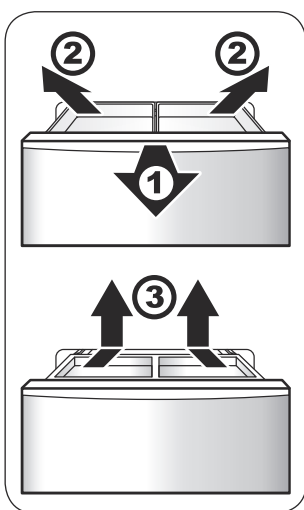

Retrait et lavage de la clayette extractible

1. Ouvrez au maximum la porte du grand tiroir du congélateur.
2. Inclinez la clayette extractible vers le haut et sortez-la.
3. Après avoir déplacé le tiroir extractible, libérez l'attache et extrayez la clayette.

Essayez le tiroir extractible et la clayette extractible à l'aide d'un chiffon doux ou d'une éponge imbibée d'eau tiède (il est possible d'ajouter un détergent neutre), puis remettez-les en place.

Éclairage du compartiment MY ZONE et remplacement des ampoules

Caractéristiques électriques des ampoules : 12 Vcc, 2 × 1 W Éclairage par LEDs qui consomment moins d'énergie et durent plus longtemps.

En cas de panne, ne pas démonter les LEDs. Faites appel au service après-vente.

Transport de l'appareil

1. Débranchez le cordon d'alimentation et coupez le courant.
2. Sortez tous les aliments stockés dans le réfrigérateur.
3. À l'aide de ruban adhésif, immobilisez les clayettes du réfrigérateur, le tiroir MY ZONE, le tiroir du compartiment congélateur et tous les éléments qui peuvent se déplacer.
4. Bien fermer les portes du réfrigérateur et les maintenir avec du ruban adhésif pour éviter leur ouverture pendant le transport de l'appareil.



Veillez à ne pas faire tomber le réfrigérateur.

Lors du déplacement du réfrigérateur, veillez à ne pas l'incliner de plus de 45 degrés afin d'éviter d'endommager le système de réfrigération.

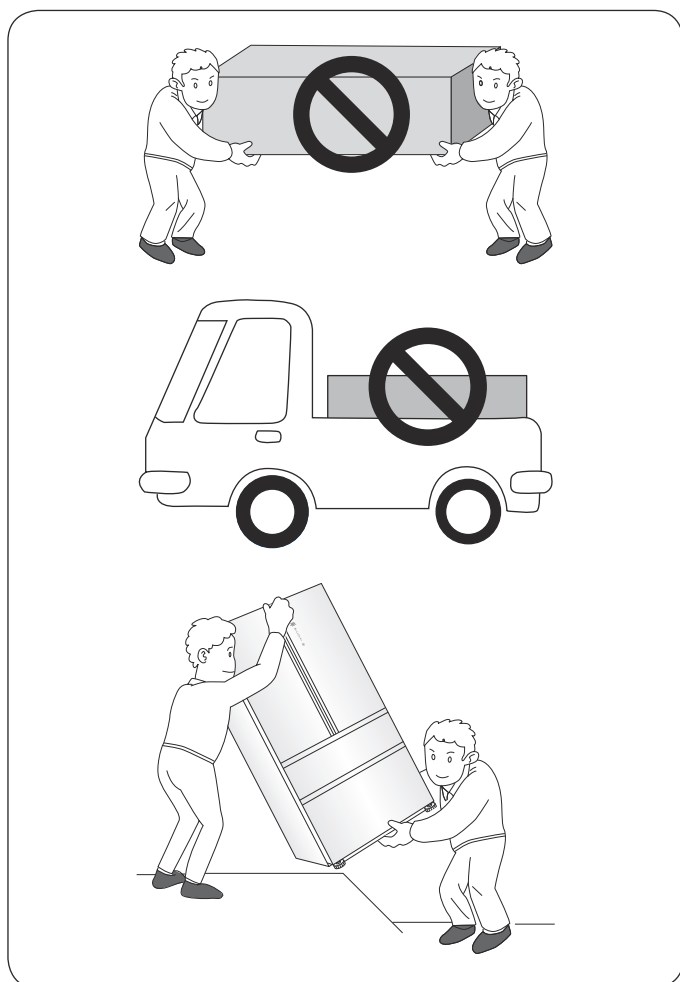

Longues périodes d'inactivité de l'appareil

Que faire en cas de coupure de courant

Après une coupure de courant, l'appareil maintient sa température interne pendant 1 à 2 heures, même en été.

En cas de coupure de courant, n'introduisez pas d'aliments dans l'appareil et évitez d'ouvrir les portes.

Si vous avez été informé de la coupure de courant, préparez des glaçons, remplissez des récipients étanches avec les glaçons et placez les récipients dans la partie supérieure du réfrigérateur.



Si la température dans le compartiment congélateur augmente suite à une coupure de courant ou une anomalie, la durée et la qualité de conservation des aliments sera réduite.

Longue période d'inactivité

Si vous envisagez de ne pas utiliser votre réfrigérateur pendant une période relativement longue, débranchez le cordon d'alimentation et nettoyez l'appareil comme indiqué ci-dessus. Pendant les longues périodes d'inactivité, laissez les portes de l'appareil ouvertes afin d'éviter la formation de mauvaises odeurs dues à des traces d'aliments résiduelles.



Si vous débranchez le cordon d'alimentation, attendez toujours au moins cinq minutes avant de le rebrancher. Il est déconseillé de mettre trop souvent le réfrigérateur à arrêt afin de ne pas réduire sa durée de vie.



Si vous devez mettre l'appareil au rebut, procédez dans les règles ou faites appel à un professionnel ; ne le jetez pas dans l'environnement et faites en sorte qu'il ne constitue pas de danger.

Absence prolongée

En cas d'absence prolongée, par exemple pendant la période des vacances, débranchez l'appareil, sortez tous les aliments, nettoyez l'intérieur après le dégivrage et essuyez-le. Laissez ensuite les portes ouvertes afin d'éviter les mauvaises odeurs dues à des traces d'aliments résiduelles.

1. Débranchez le cordon d'alimentation et coupez le courant.
2. Sortez tous les aliments stockés dans le réfrigérateur.
3. Au besoin, consultez le paragraphe « Nettoyage de l'appareil » à la page 21.

En cas d'anomalie de fonctionnement? Lisez d'abord ce chapitre !

Symptôme	Cause	Solution
Q1 : L'appareil a cessé de fonctionner?		
L'éclairage du réfrigérateur ne s'allume pas.	<ul style="list-style-type: none">a. L'appareil est hors tension.b. La lampe LED est défectueuse.	<ul style="list-style-type: none">a. Vérifiez que les prises, fiches, fusibles, etc. sont branchés et en bon état, puis remettez l'appareil sous tension.b. Remplacez la lampe LED comme indiqué au paragraphe « Éclairage du réfrigérateur et remplacement des ampoules », page 23.
Le réfrigérateur ne fonctionne pas.	<ul style="list-style-type: none">a. L'appareil est hors tension.b. La tension d'alimentation est trop faible.	<ul style="list-style-type: none">a. Vérifiez que les prises, fiches, fusibles, etc. sont branchés et en bon état, puis remettez l'appareil sous tension.b. Faites appel à un électricien professionnel pour réparer les problèmes d'alimentation.
Q2 : Le compresseur fonctionne trop ou pas assez longtemps?		
Le temps de fonctionnement est trop long ou l'appareil commence à fonctionner et s'arrête fréquemment.	<ul style="list-style-type: none">a. À la mise sous tension, la température à l'intérieur de l'appareil est relativement haute.b. La température ambiante est élevée et la ventilation de la pièce est insuffisante.c. Les portes du réfrigérateur sont mal fermées.d. Ouverture fréquente ou prolongée des portes de l'appareil.e. Une quantité excessive d'aliments a été mise au réfrigérateur ou au congélateur en même temps.f. La température est réglée sur une valeur trop basse.	Tant que la porte est fermée, le compresseur fonctionne pendant un certain temps et la température à l'intérieur de l'appareil se stabilise ; le problème devrait alors être résolu. La durée de fonctionnement du compresseur dépend du réglage de la température ambiante, de la fréquence et de la durée d'ouverture des portes et de la quantité d'aliments stockés dans l'appareil.
Q3 : Température anormale dans l'appareil?		
La température à l'intérieur de l'appareil n'est pas assez basse.	<ul style="list-style-type: none">a. La température est réglée sur une valeur trop élevée.b. Ouverture fréquente ou prolongée des portes de l'appareil.c. L'appareil est exposé aux rayons directs du soleil ou est installé trop près d'un poêle, d'un radiateur ou d'autres sources de chaleur.d. La pièce est mal ventilée, l'appareil a été installé contre un mur sans laisser suffisamment d'espace à l'arrière et sur les côtés pour la circulation de l'air ou encore ses grilles d'aération sont bouchées.	<ul style="list-style-type: none">a. Réglez la température du réfrigérateur sur une valeur plus basse. Pour le réglage, consultez le paragraphe « Réglage de la température » à la page 11.b. Vérifiez que les portes sont bien fermées et laissez fonctionner l'appareil pendant un certain temps pour résoudre le problème.c. Installez l'appareil dans un endroit à l'écart de sources de chaleur.d. Réinstallez l'appareil dans un endroit bien ventilé ou nettoyez les grilles. Pour le nettoyage, consultez le paragraphe « Nettoyage de l'appareil » à la page 21.

Symptôme	Cause	Solution
Q4: Formation de condensation à l'extérieur de l'appareil?		
De la condensation se forme à l'extérieur de l'appareil.	L'humidité de l'air est relativement élevée.	Essuyez l'appareil à l'aide d'un chiffon sec.
Q5: Chute de température à l'intérieur de l'appareil?		
Les aliments sont gelés ou des cristaux de glace se forment.	<ul style="list-style-type: none"> a. La température est réglée sur une valeur trop élevée. b. Les portes du réfrigérateur sont mal fermées. c. Ouverture fréquente ou prolongée des portes de l'appareil. d. Les aliments sont trop près des bouches de ventilation. 	Fermez correctement les portes de l'appareil et ne placez pas d'aliments près des bouches de ventilation. La formation de givre à l'intérieur des paquets congelés est un phénomène normal. Il n'y a pas lieu de s'inquiéter.
Q6 : L'intérieur du réfrigérateur sent mauvais?		
Des odeurs se dégagent de l'appareil.	<ul style="list-style-type: none"> a. Des aliments odorants n'ont pas été introduits dans des récipients hermétiquement fermés. b. Certains aliments sont périmés. c. L'intérieur du réfrigérateur doit être nettoyé. 	<ul style="list-style-type: none"> a. Mettez les aliments dans des récipients ou des sachets hermétiquement fermés. b. Nettoyez l'intérieur de l'appareil et jetez les aliments périmés. c. Nettoyez l'intérieur de l'appareil. Pour le nettoyage, consultez le paragraphe « Nettoyage de l'appareil ».
Q7: L'habillage extérieur de l'appareil est chaud?		
Il arrive que l'habillage extérieur d'un réfrigérateur produise de la chaleur, notamment s'il vient d'être acheté, transporté chez vous et branché pour la première fois.	Ce phénomène est normal et est prévu pour éviter la condensation.	Aucune intervention n'est recommandée. Ce bruit est normal. Il n'y a pas lieu de s'inquiéter.

Symptôme	Cause	Solution
Q8: L'appareil fait trop de bruit?		
L'appareil est bruyant lorsqu'il démarre.	Au démarrage, l'appareil a besoin de plus de puissance car il n'a pas encore atteint son régime normal de fonctionnement.	Dès que les conditions de fonctionnement se seront stabilisées, le bruit diminuera.
Le réfrigérateur émet un bruit de « cliquetis » à son démarrage et à son arrêt.	Il s'agit du bruit émis par le compresseur dans les conditions normales de fonctionnement.	Aucune intervention n'est recommandée. Ce bruit est normal. Il n'y a pas lieu de s'inquiéter.
Le réfrigérateur émet des craquements pendant le fonctionnement.	Les variations de température entraînent des craquements dans l'évaporateur et les tuyauteries à cause de la dilatation ou de la contraction thermique.	Aucune intervention n'est recommandée. Ce bruit est normal. Il n'y a pas lieu de s'inquiéter.
L'appareil émet un bruit de souffle d'air pendant son fonctionnement.	Le ventilateur tourne pendant le fonctionnement de l'appareil.	Aucune intervention n'est recommandée. Ce bruit est normal. Il n'y a pas lieu de s'inquiéter.
L'appareil émet un bruit d'eau qui coule pendant son fonctionnement.	Lorsque le fluide frigorigène s'écoule dans l'évaporateur il fait un bruit « d'eau qui coule ». En général, ce bruit se produit dans l'évaporateur et le compresseur quand le réfrigérateur s'arrête à cause du reflux du fluide frigorigène, ce qui se traduit par un son continu ou discontinu similaire à celui d'un « torrent ».	Aucune intervention n'est recommandée. Ce bruit est normal. Il n'y a pas lieu de s'inquiéter.
L'appareil émet des bruits de « ronronnement » ou de « gazouillis » pendant son fonctionnement.	Lorsque le système de dégivrage est en fonction, l'eau qui goutte sur les fils chauds produit un « sifflement » ou un « gargouillement » puis, une fois le dégivrage terminé, on peut entendre une sorte de « craquements » et l'évaporateur émet des sons d'ébullition ou de gazouillis.	Aucune intervention n'est recommandée. Ce bruit est normal. Il n'y a pas lieu de s'inquiéter.
L'appareil émet des bruits de « grondement » pendant son fonctionnement.	a. Le sol n'est pas de niveau ou l'appareil n'est pas calé. b. Une partie de l'appareil est en contact avec un objet ou une cloison.	a. Placez l'appareil sur un sol de niveau et réglez ses pieds pour le caler. b. Déplacez l'objet qui s'appuie contre l'appareil ou éloignez l'appareil de cet objet.

Fiche Produit (EU 1060/2010)

Modèle	HB25FSSAAA
Marque	Haier
Catégorie du modèle d'appareil de réfrigération ménager	Réfrigérateur-congélateur
Classe d'efficacité énergétique	A++
Consommation d'énergie(kWh/an) ¹⁾	435
Volume utile réfrigérateur (L)	456
Volume utile congélateur (L)	229
Température de conception des "compartiments de type autre" >14°C	No
Dégivrage	Yes
Autonomie (h)	20
Pouvoir de congélation (kg/24h)	14
Classe Climatique	SN,N,ST,T
Niveau sonore (dB(A))	40
Intégrable / Pose libre	Pose libre

¹⁾ Calculée sur la base du résultat obtenu pour 24 heures dans des conditions d'essai normalisées. La consommation d'énergie réelle dépend des conditions d'utilisation et de l'emplacement de l'appareil.

Frigorifero per uso domestico - Manuale HB25FSSAAA

- Leggere attentamente il manuale prima dell'uso.
- Please properly save this Manual for future reference.

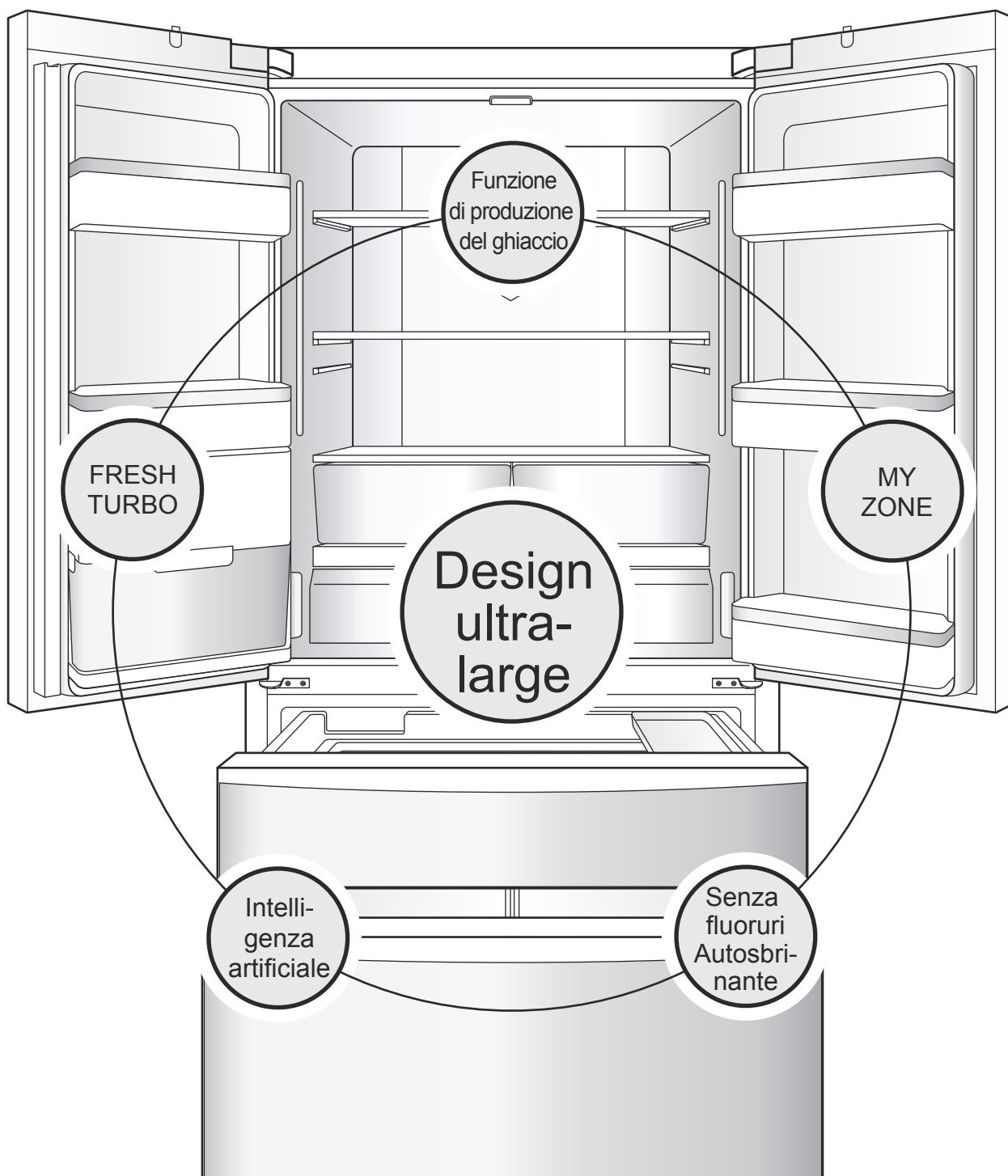

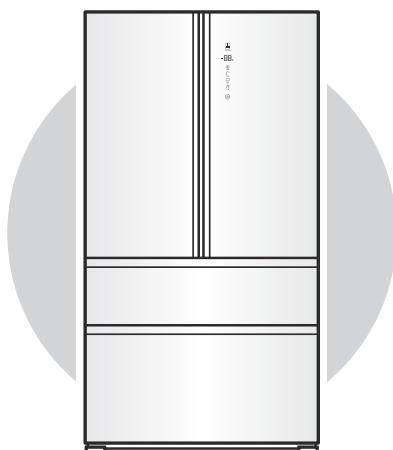

Funzione di produzione del ghiaccio

Dispositivo automatico interno per la produzione di cubetti di ghiaccio secondo le preferenze dell'utente.

Doppio sistema di raffreddamento

Compressore e condensatore, ventola di dissipazione termica, buon effetto di raffreddamento, risparmio energetico e rispetto dell'ambiente, oltre ovviamente a una qualità affidabile.

Sbrinamento e pre-raffreddamento automatico

Questa funzione permette di stabilire la temperatura all'interno del frigorifero prima dello sbrinamento automatico e di pre-raffreddarlo in modo che le temperature di pre- e post-sbrinamento non presentino variazioni marcate, contribuendo a preservare la freschezza degli alimenti.

Intelligenza artificiale

Non occorre alcun intervento da parte dell'utente: il frigorifero dispone di una regolazione automatica che assicura un effetto refrigerante ottimale in base alle sue temperature interne e alle condizioni di temperatura ambiente.

Design capiente e lussuoso

Frigorifero e congelatore di grande capacità.

Il non plus ultra per conservare la freschezza proveniente da tutto il mondo e gustare sapori di ogni latitudine

ASSAPORARE LA FRESCHEZZA

Per consentire agli utenti di realizzare esattamente lo stile di vita che desiderano, Haier ha dotato ciascuna delle sue categorie di prodotti per uso domestico di concetti all'avanguardia. Questo prodotto offre precisamente la freschezza dei sapori.

Il modello HB25FSSAAA è un frigorifero French Door per uso domestico.

Leggere attentamente il presente manuale per un uso sicuro e confortevole del prodotto. Per un uso sicuro del prodotto, leggere attentamente le istruzioni di sicurezza prima di utilizzarlo.

Lussuoso design interno ed esterno.

Illuminazione posteriore a LED sull'intera larghezza

Sorgente luminosa stabile e brillante per un'illuminazione senza zone d'ombra.

MY ZONE

Controlli indipendenti di precisione della temperatura e ampio intervallo di temperature per assicurare una zona di freschezza biologica.

Rack sull'intera larghezza

Rack con configurazione sull'intera larghezza, più pratico per riporre ed estrarre gli alimenti.

Display a LED

Allarme di porta aperta, pulsanti touch e display a LED.

FRESCO TURBO

L'uso di una tecnologia tridimensionale per il mantenimento della freschezza permette di prolungare il tempo per cui frutta e ortaggi rimangono freschi.

Sommario

Istruzioni di sicurezza	4	Uso degli scomparti di refrigerazione e relative precauzioni	16
Procedure di preparazione prima dell'uso del prodotto	7	Zone consigliate per i vari alimenti	16
Nome dei componenti dei gruppi del prodotto	8	Uso dei cassette MY ZONE	16
Procedure di preparazione preliminari all'uso del prodotto	9	Precauzioni relative agli alimenti refrigerati	17
Istruzioni relative alle principali funzioni del prodotto	10	Uso degli scomparti del congelatore e relative precauzioni	18
Pannello di controllo	10	Precauzioni relative agli alimenti congelati	18
1. Impostazione della temperatura del frigorifero	11	Suggerimenti per l'uso del frigorifero	19
2. Impostazione della temperatura del congelatore	11	Precauzioni relative all'uso per il risparmio energetico	19
3. Impostazioni delle funzioni e disattivazione della funzione MY ZONE	11	Uso del del serbatoio dell'acqua del frigorifero	19
4. Impostazione della funzione congelamento super	12	Pulizia del del serbatoio dell'acqua	19
5. Impostazione della funzione Intelligenza artificiale	12	Pulizia e uso del dispositivo per la produzione del ghiaccio	20
6. Impostazione della funzione di attivazione e disattivazione del dispositivo di produzione del ghiaccio	13	Pulizia della vaschetta dei cubetti di ghiaccio	20
7. Impostazione della funzione Vacanza	13	Precauzioni per l'uso del dispositivo per la produzione del ghiaccio	20
8. Impostazione della funzione di blocco/sblocco	14	Manutenzione giornaliera del prodotto	21
9. Funzione di allarme per porta aperta	14	Pulizia del frigorifero	21
10. Funzione di memoria delle interruzioni dell'alimentazione	14	Smontaggio e pulizia dei componenti	21
11. Aumento dello spazio per riporre gli alimenti	15	Trasporto del frigorifero	24
		Interruzioni dell'uso del frigorifero	24
		Per eventuali quesiti, partire di qui!	25
		(Per rispondere a eventuali quesiti sul frigorifero, verificare anzitutto il contenuto di questo capitolo.)	
		Scheda prodotto (EU 1060/2010)	28

Istruzioni di sicurezza

Gentile utente Haier,

Congratulazioni! Grazie per avere scelto un prodotto Haier. Per evitare lesioni personali e danni materiali, leggere il presente manuale di istruzioni per l'uso di questo elettrodomestico, osservando scrupolosamente i simboli e il contenuto del manuale stesso, e rispettandone le indicazioni.



Avvertenza

In caso di uso errato, l'utente può subire delle lesioni.



Attenzione

In caso di uso errato, possono verificarsi danni materiali o all'elettrodomestico.



Azione od operazione assolutamente vietata



Azione od operazione obbligatoria

Aspetti elettrici

1. Alimentazione elettrica



Gli elettrodomestici di questa serie utilizzano un'alimentazione elettrica a 220 – 240 Vc.a. / 50 Hz. Se le fluttuazioni della tensione eccedono l'intervallo 187 – 242 V, possono verificarsi problemi di funzionamento del frigorifero o danni al medesimo. Per evitare tali inconvenienti, è indispensabile installare un regolatore automatico di tensione con una potenza nominale pari o superiore a 750 W.

2. Messa a terra / massa



Utilizzare una presa separata, dedicata e con una messa a terra affidabile. Il frigorifero è dotato di una spina a norma a tre poli (con messa a terra/massa; ad esempio una spina da 13 A nel Regno Unito o una spina Schuko in Europa). Non tagliare o rimuovere in alcun caso il terzo polo (di messa a terra) della spina del cavo di alimentazione.

3. Cavo e spina di alimentazione



La spina del cavo di alimentazione deve rimanere saldamente inserita nella presa, poiché in caso contrario possono svilupparsi incendi.



Per evitare di danneggiare il cavo di alimentazione, non calpestarlo e non schiacciarlo con il corpo del frigorifero. Quando si allontana il frigorifero dal muro, prestare attenzione a non schiacciare il cavo di alimentazione. Non scollegare il frigorifero tirando il cavo di alimentazione, ma afferrare la spina e scollegarla direttamente dalla presa. Prima di pulire, riparare o sostituire un elemento dell'illuminazione eventualmente danneggiato, avere cura di scollegare il frigorifero dalla presa, per evitare scosse elettriche. Se il cavo di alimentazione è danneggiato, o la spina usurata, non utilizzarli e sostituirli come specificato dal produttore.

4. In caso di perdite di gas combustibili, come gas di città



Arrestare immediatamente la perdita di gas chiudendo la valvola, quindi aprire porte e finestre. Non collegare o scollegare la spina di alimentazione del frigorifero o di altri dispositivi elettrici

Uso

1. Conservazione



- Questo frigorifero è studiato per l'uso in ambiti domestici e affini, come zone cucina per il personale di negozi, uffici e altri ambienti di lavoro, presso ville e da parte di clienti di hotel, motel e altre sistemazioni di tipo residenziale.
- Questo frigorifero per uso domestico è idoneo esclusivamente per la conservazione degli alimenti, e non deve essere utilizzato per altri scopi, quali la conservazione di campioni ematici, farmaci, prodotti biologici e così via.
 - È vietato introdurre nel frigorifero sostanze combustibili ed esplosive, nonché sostanze acide o alcaline altamente corrosive e altre sostanze chimiche.
 - Quando il frigorifero è in funzione, non toccare con le mani, specie se bagnate, le superfici ghiacciate dello scomparto congelatore. In caso contrario, è possibile che la pelle aderisca alla superficie fredda.
 - Per aprire e chiudere le porte del frigorifero, tirarle utilizzando le apposite maniglie. Fra le porte del frigorifero e l'unità sono presenti alcune piccole fenditure studiate per prevenire eventuali lesioni da schiacciamento; non introdurre le mani in tali fenditure.
 - Questo frigorifero può essere utilizzato da bambini di età pari o superiore a 8 anni e da persone con capacità fisiche, percettive o psichiche ridotte, oppure prive di esperienza o conoscenze, a condizione che vengano loro fornite una supervisione o istruzioni sull'uso dell'elettrodomestico e che essi comprendano i rischi che tale uso comporta. I bambini non devono giocare con l'elettrodomestico. La pulizia e la manutenzione a cura dell'utente non devono essere eseguite da bambini privi di supervisione.



2. Posizionamento dell'elettrodomestico





- Per non influire negativamente sulle sue prestazioni, il frigorifero deve essere collocato lontano dalle fonti di calore e al riparo dalla luce solare diretta. Collocare il frigorifero in un locale adeguatamente ventilato; lasciare intorno all'apparecchio uno spazio sufficiente, compresi almeno 10 cm posteriormente.
- Non collocare il frigorifero in luoghi umidi o nei quali sia esposto facilmente a schizzi d'acqua. Rimuovere mediante un panno morbido tutta l'acqua e la sporcizia eventualmente depositatesi sull'apparecchio, per prevenire la formazione di ruggine ed evitare il deterioramento delle proprietà di isolamento elettrico.
- Per garantire la sicurezza, non appoggiare sul frigorifero spine di alimentazione, alimentatori dotati di regolazione, forni a microonde o qualunque altro elettrodomestico. Non introdurre inoltre nel frigorifero alcun elettrodomestico (ad eccezione di quelli consigliati), per evitare interferenze elettromagnetiche o altre lesioni.
- Non collocare sul frigorifero oggetti instabili (pesi, contenitori pieni d'acqua), per non causare lesioni dovute alla caduta di tali oggetti o perdite dovute alla tracimazione dei liquidi.
- Non riporre o utilizzare benzina o altri materiali infiammabili nelle vicinanze del frigorifero, per non causare incendi.

Manutenzione

1. Pulizia

-  Non spruzzare né risciacquare il frigorifero con acqua, e non collocarlo in luoghi umidi o nei quali sia esposto facilmente a schizzi d'acqua, per prevenire la formazione di ruggine ed evitare il deterioramento delle proprietà di isolamento elettrico.
-  In caso di interruzione dell'alimentazione, o per la pulizia, scollegare la spina di alimentazione per almeno 5 minuti, quindi reinserirla, per evitare che gli avviamenti ripetuti danneggino il compressore.

2. Riparazioni

-  Non smontare o modificare il frigorifero senza averne il permesso.
-  Non danneggiare le tubazioni di refrigerazione.
- Le riparazioni del frigorifero devono essere eseguite da personale qualificato.

Corretto smaltimento del prodotto

(rifiuti elettrici ed elettronici)



(Applicabile nei Paesi con sistemi di raccolta differenziata)

Il simbolo riportato sul prodotto, sugli accessori o sulla documentazione indica che il prodotto e i relativi accessori elettronici (quali caricabatterie, cuffi a e cavo USB) non devono essere smaltiti con altri rifiuti al termine del ciclo di vita. Per evitare eventuali danni all'ambiente o alla salute causati dallo smaltimento dei rifiuti non corretto, si invita l'utente a separare il prodotto e i suddetti accessori da altri tipi di rifiuti, conferendoli ai soggetti autorizzati secondo le normative locali.

Gli utenti domestici sono invitati a contattare il rivenditore presso il quale è stato acquistato il prodotto o l'autorità competente per tutte le informazioni relative alla raccolta differenziata di questo tipo di materiali.

Gli utenti professionali (imprese e professionisti) sono invitati a contattare il proprio fornitore e verificare i termini e le condizioni del contratto di acquisto. Questo prodotto e i relativi accessori elettronici non devono essere smaltiti unitamente ad altri rifiuti commerciali.

Quando si sostituiscono gli elettrodomestici vecchi con unità nuove, i punti di vendita al dettaglio sono tenuti per legge, come minimo, a ritirare e smaltire gratuitamente gli apparecchi vecchi dei clienti.

Procedure di preparazione prima dell'uso del prodotto

1 Rimozione di tutti i componenti di imballaggio

Occorre rimuovere anche la base in schiuma e il nastro adesivo utilizzato per trattenere gli accessori.

2 Conteggio degli accessori in dotazione e controllo dei dati

Verificare gli articoli presenti nell'imballo a fronte dei dati di dettaglio riportati nella distinta di spedizione. In caso di discrepanze, rivolgersi a un rappresentante delle vendite.

3 Collocare il frigorifero in un punto nel quale siano soddisfatte le seguenti condizioni:

- Evitare gli ambienti umidi e molto freddi
- Lasciare uno spazio sufficiente intorno al frigorifero, compresi 10 cm o più posteriormente.
- Collocare il frigorifero su una superficie piana e solida. Se si rende necessario un imballaggio, selezionare un'imbottitura liscia, dura e non infiammabile. Se il frigorifero risulta leggermente instabile, agire sui suoi piedi regolabili anteriori (neri):

- Ruotarli in senso orario per sollevare il frigorifero.
- Ruotarli in senso antiorario per abbassare il frigorifero.



Per evitare che il frigorifero si sposti in avanti durante l'uso, agire sui piedi regolabili in modo da portarli pienamente a contatto con il pavimento, bloccando così in posizione il frigorifero.

4 Pulire prima dell'uso

(Per il metodo di pulizia, vedere la voce Pulizia del frigorifero a pagina 21)

5 Assestamento

Una volta posizionato, messo in bolla e pulito il frigorifero, non accenderlo. Lasciarlo assestare per almeno 5 ore, quindi accenderlo per accertarsi che funzioni normalmente.

6 Rimozione della pellicola

Prima di utilizzare il frigorifero, staccare le pellicole trasparenti applicate al pannello laterale, per non influire negativamente sul normale raffreddamento e sul consumo energetico dell'apparecchio.

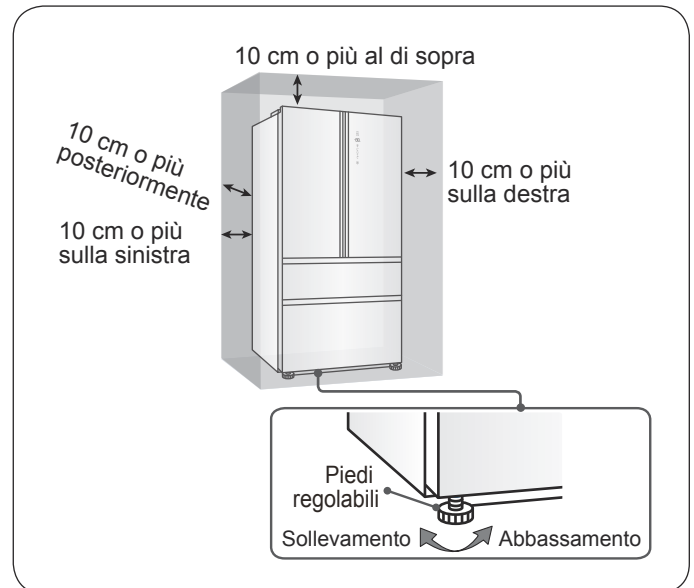

Nome dei componenti dei gruppi del prodotto

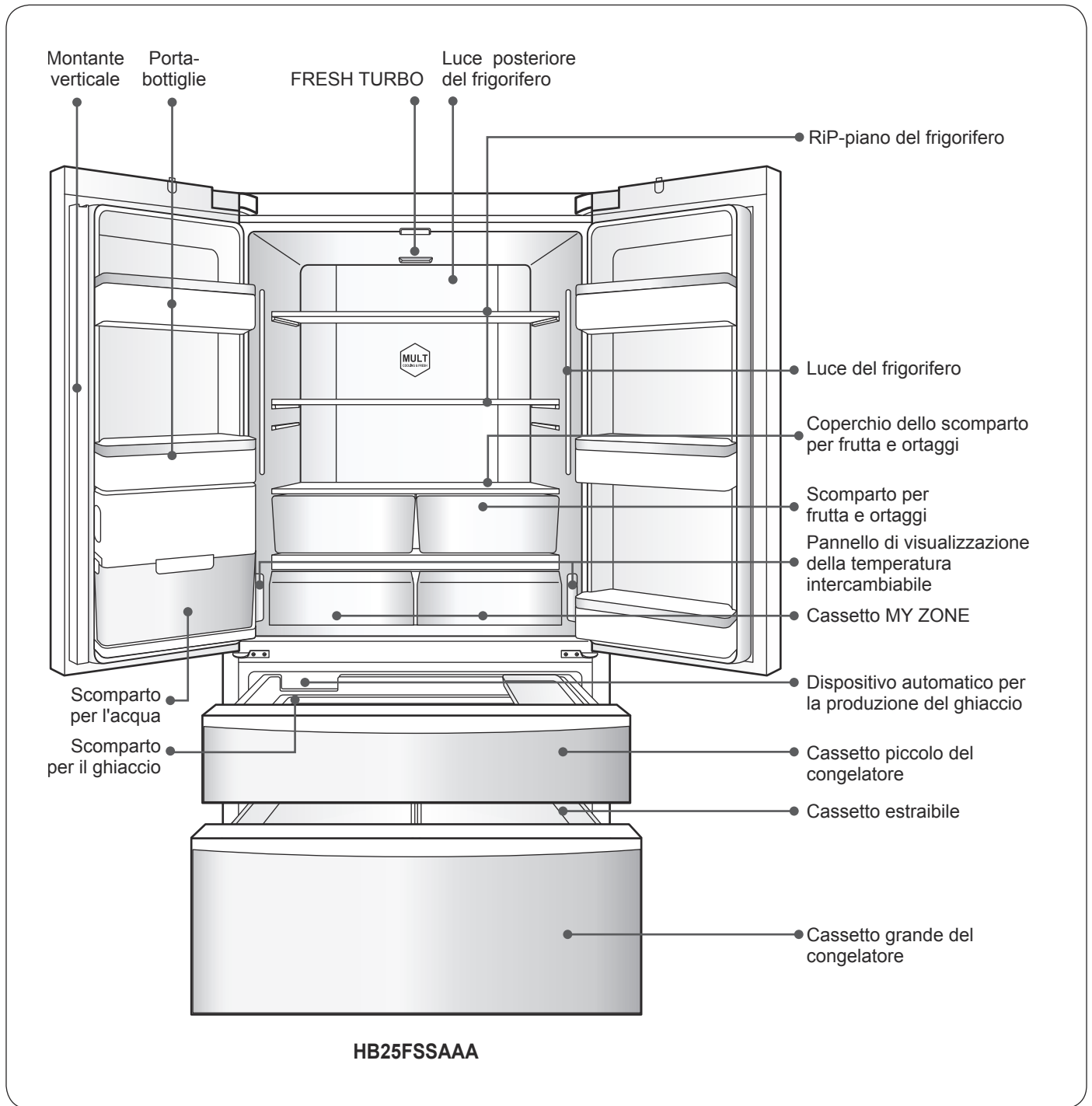

Suggerimento:

se si varia l'impostazione della temperatura, occorre un certo tempo affinché la temperatura interna raggiunga l'equilibrio. Il tempo dipende inoltre dalla variazione dell'impostazione della temperatura, dalla temperatura ambiente, dalla frequenza di apertura delle porte, dalla quantità di alimenti riposti nel frigorifero e così via.

Procedure di preparazione preliminari all'uso del prodotto

1 Accensione

All'accensione, la temperatura è lontana dai valori effettivi di refrigerazione e congelazione. Quando il frigorifero viene acceso, per la temperatura di refrigerazione è impostato il valore di 5 °C, mentre per quella di congelazione il valore di -18 °C, e il pulsante è sbloccato. Per l'ingresso dell'acqua è impostato un tempo di 10 secondi.

2 Il frigorifero è dotato di una funzione di memoria di spegnimento

Dopo la prima accensione, la macchina funziona sulla base delle impostazioni memorizzate al momento dell'ultimo spegnimento.

(Per informazioni dettagliate, vedere la voce "Memoria di spegnimento" a pagina 14).

3 Selezionare la modalità di funzionamento del frigorifero

È possibile che occorra scegliere una delle seguenti due modalità di impostazione del frigorifero:

Modalità Intelligenza artificiale

Nella modalità Intelligenza artificiale, lo scomparto frigorifero interno può essere regolato automaticamente su una temperatura adatta alla conservazione degli alimenti. Se non vi sono requisiti particolari, si consiglia di utilizzare la modalità Intelligenza artificiale.

(Per i metodi di impostazione specifici, fare riferimento alla voce "Impostazione della funzione Intelligenza artificiale" a pagina 12).

Modalità di regolazione manuale

Se si desidera regolare manualmente la temperatura del frigorifero per conservare un alimento specifico, è possibile utilizzare un apposito pulsante di regolazione.

(Per i metodi di impostazione specifici, fare riferimento alle voci "Impostazione della temperatura di refrigerazione" e "Impostazione della temperatura di congelazione" a pagina 11).

4 Introduzione degli alimenti nel frigorifero

Trascorso un certo tempo dal momento in cui è stato acceso, il frigorifero si è raffreddato in misura sufficiente per poterlo utilizzare introducendovi gli alimenti. Se occorre collocare nello scomparto di congelazione molti alimenti freschi (ad esempio carni), è opportuno attivare la funzione congelamento super 12 ore prima.

Istruzioni relative alle principali funzioni del prodotto

Pannello di controllo

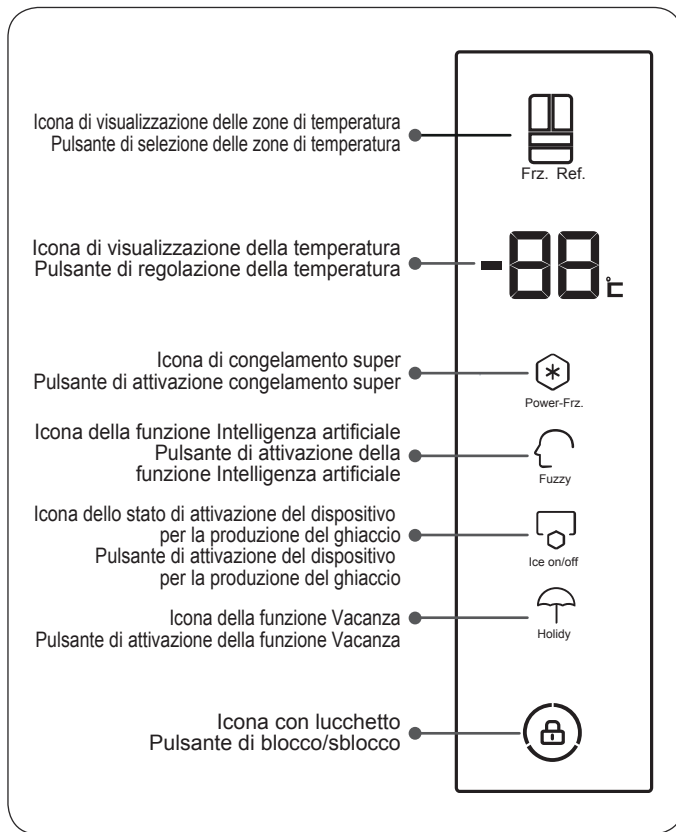

Icona di congelamento super:
Pulsante di attivazione congelamento super

Questo pulsante permette di attivare o disattivare la funzione di surgelazione super

Icona della funzione Intelligenza artificiale:
Pulsante di attivazione della funzione Intelligenza artificiale:

Questo pulsante permette di attivare o disattivare la funzione di Intelligenza artificiale

Icona dello stato di attivazione del dispositivo per la produzione del ghiaccio:
Pulsante di attivazione del dispositivo per la produzione del ghiaccio:

Questo pulsante permette di attivare o disattivare il dispositivo di produzione del ghiaccio

Icona della funzione Vacanza:
Pulsante di attivazione della funzione Vacanza:

Questo pulsante permette di attivare o disattivare la funzione Vacanza

Icona con lucchetto:
Pulsante di blocco/sblocco:

Questo pulsante permette di attivare la funzione di blocco/sblocco

Icona di visualizzazione delle zone di temperatura:
Quando è illuminata l'indicazione "Frz." (Congelazione), vengono visualizzate la zona di temperatura selezionata al momento e quella del congelatore;
Quando è illuminata l'indicazione "Ref." (Frigorifero), vengono visualizzate la zona di temperatura selezionata al momento e quella del frigorifero;

Pulsante di selezione delle zone di temperatura:
questo pulsante permette di passare dalla zona di temperatura del frigorifero a quella del congelatore, e viceversa;

Icona di visualizzazione della temperatura:
Questa icona mostra la temperatura della zona di temperatura del frigorifero o del congelatore;

Pulsante di regolazione della temperatura:
Questo pulsante permette di regolare la temperatura della zona di temperatura del frigorifero o del congelatore;
Facendo scorrere leggermente verso l'alto il pulsante, la temperatura aumenta di 1 °C;
Facendo scorrere verso il basso il pulsante di regolazione, o facendovi clic, la temperatura diminuisce di 1 °C;

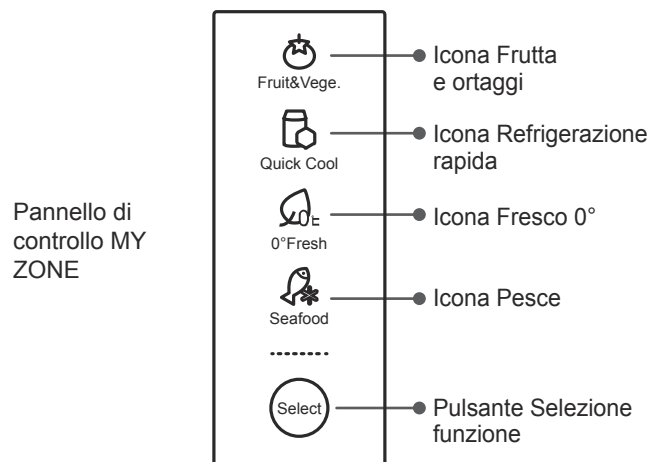

Pannello di controllo MY ZONE

Pulsante Selezione funzione

Facendo clic sul pulsante, si scorrono ciclicamente le icone.
È possibile selezionare le funzioni "Fruit & Vege.", "Quick Cool", "0° Fresh" e "Seafood".

1 Impostazione della temperatura del frigorifero

1. Nello stato sbloccato, fare clic sul pulsante di "Frz.Ref." e selezionare lo stato di regolazione della zona di temperatura del frigorifero.
2. A questo punto, attivare l'icona "Zona di temperatura del frigorifero": la zona di visualizzazione delle temperature mostra la temperatura impostata in origine per lo scomparto di refrigerazione; per impostare la temperatura, accedere allo stato di impostazione della temperatura dello scomparto di refrigerazione.
3. Fare clic sulla zona di visualizzazione delle temperature. La temperatura di impostazione diminuisce di 1 °C ad ogni clic. È inoltre possibile fare scorrere verso l'alto o verso il basso la zona di visualizzazione della temperatura. Farla scorrere verso l'alto per aumentare di 1 °C l'impostazione della temperatura. Farla scorrere verso il basso per ridurre di 1 °C l'impostazione della temperatura.

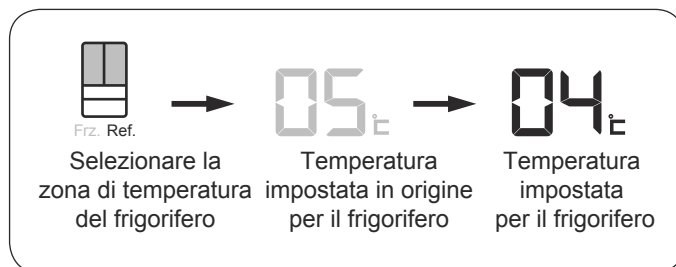

2 Impostazione della temperatura del congelatore

1. Nello stato sbloccato, fare clic sul pulsante di "Frz.Ref." e selezionare lo stato di regolazione della zona di temperatura del congelatore.
2. A questo punto, attivare l'icona "Zona di temperatura del congelatore": la zona di visualizzazione delle temperature mostra la temperatura impostata in origine per lo scomparto di congelazione; per impostare la temperatura, accedere allo stato di impostazione della temperatura di tale scomparto.
3. Fare clic sulla zona di visualizzazione delle temperature. La temperatura di impostazione diminuisce di 1 °C ad ogni clic. È inoltre possibile fare scorrere verso l'alto o verso il basso la zona di visualizzazione della temperatura. Farla scorrere verso l'alto per aumentare di 1 °C l'impostazione della temperatura. Farla scorrere verso il basso per ridurre di 1 °C l'impostazione della temperatura.

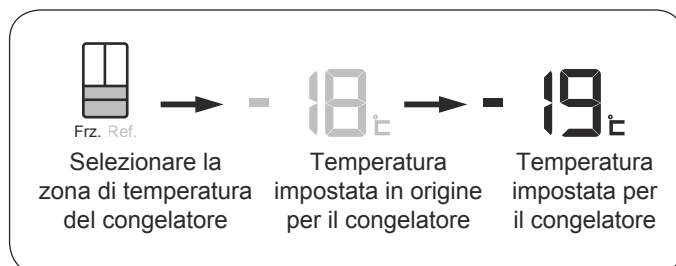

3 Impostazioni delle funzioni e disattivazione della funzione MY ZONE

È possibile selezionare la funzione appropriata in base agli alimenti contenuti nei cassetti MY ZONE, in modo da poter preservare meglio il valore nutrizionale degli alimenti.

1. Premere il pulsante "Select" (Selezione funzione). Le icone "Fruit & Vege." (Frutta e ortaggi), "Quick Cool" (Refrigerazione rapida), "0°Fresh" (Fresco 0°) e "Seafood" (Pesce) si illuminano e ruotano in sequenza dall'alto verso il basso. Quando l'icona si illumina, la rispettiva funzione viene attivata.
2. Tenendo premuti contemporaneamente per 3 secondi i pulsanti "Select" (Selezione funzione) destro e sinistro, tutte le icone MY ZONE si spengono e la funzione MY ZONE viene disattivata.
3. Per attivare la funzione MY ZONE, tenere premuto per 3 secondi un pulsante "Select". Dopo l'attivazione, la funzione si trova nello stato "Fruit & Vege." (Frutta e ortaggi).

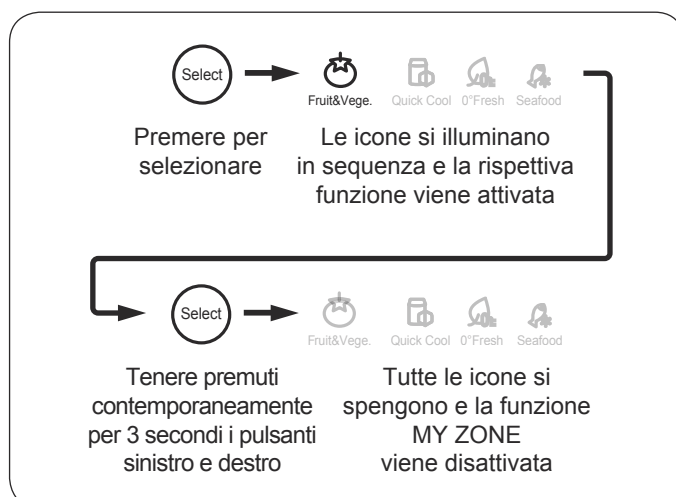

Attenzione

Dopo la disattivazione, è possibile utilizzare i cassetti MY ZONE come uno scomparto di refrigerazione.

4 Impostazione della funzione congelamento super

La funzione congelamento super è studiata per preservare il valore nutrizionale degli alimenti riposti nello scomparto congelatore, e li congela in breve tempo.

1. Nello stato sbloccato, premere il pulsante "Power-Frz." (Surgelazione).
2. Questa operazione attiva l'icona Power-Frz., consentendo di accedere alla funzione di surgelazione.
3. Se si desidera abbandonare la funzione di surgelazione, premere il pulsante "Power-Frz." nello stato sbloccato.
4. Tale azione disattiva l'icona Power-Frz. e permette di abbandonare la funzione di surgelazione.



Come richiesto dalle normative UE, la funzione congelamento super si disattiva automaticamente dopo "X" ore. Una volta scaduto il tempo in questione, è possibile selezionare nuovamente la funzione di surgelazione.

5 Impostazione della funzione Intelligenza artificiale

Nello stato di Intelligenza artificiale, il frigorifero regola automaticamente l'impostazione della temperatura in funzione della temperatura ambiente e delle variazioni della temperatura all'interno del frigorifero, senza regolazioni artificiali.

1. Nello stato sbloccato, premere il pulsante "Fuzzy" (Intelligenza).
2. Questa operazione attiva l'icona "Fuzzy" e permette di accedere alla funzione Intelligenza artificiale.
3. Se si desidera abbandonare la funzione Intelligenza artificiale, premere il pulsante "Fuzzy" nello stato sbloccato.
4. Questa operazione disattiva l'icona del pulsante "Fuzzy" (Intelligenza) e permette di abbandonare la funzione Intelligenza artificiale.



Nello stato Intelligenza artificiale, non è possibile regolare la temperatura di refrigerazione;
Negli stati Intelligenza artificiale, Congelazione e Surgelazione, non è possibile regolare la temperatura di congelazione;
Nello stato Vacanza, la temperatura intercambiabile è disattivata. Se si seleziona la funzione congelamento super mentre è attivo lo stato Intelligenza artificiale, la funzione Intelligenza artificiale viene disattivata automaticamente;
Quando si seleziona la funzione Intelligenza artificiale mentre è attivo lo stato di surgelazione, la funzione congelamento super viene disattivata automaticamente.

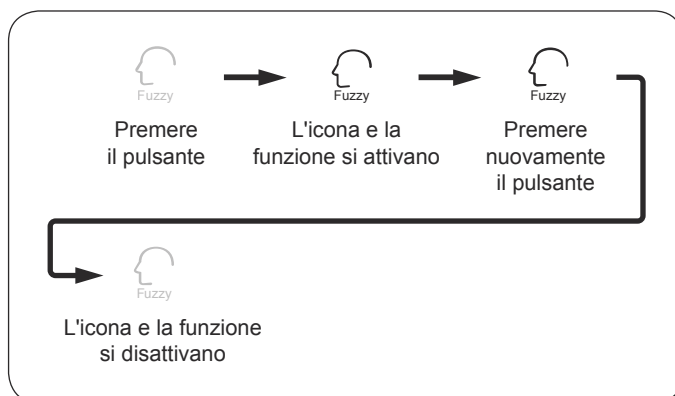
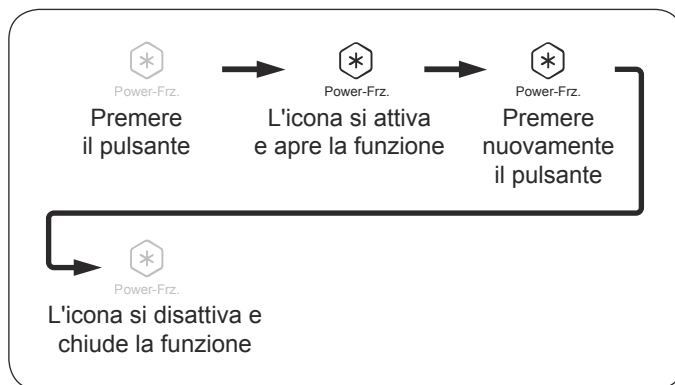

6 Impostazione della funzione di attivazione e disattivazione del dispositivo di produzione del ghiaccio

All'accensione iniziale, il dispositivo per la produzione del ghiaccio è disattivato e l'icona "Ice on/off" (Attivazione/disattivazione ghiaccio) è spenta.

1. Quando si rende necessaria la funzione del dispositivo per la produzione del ghiaccio, premere il pulsante del "Ice on/off" nello stato sbloccato.
2. Quando l'icona "Ice on/off" è illuminata, la funzione di produzione del ghiaccio è attiva.
3. Se si desidera abbandonare la funzione di produzione del ghiaccio, premere il pulsante "Ice on/off" (Attivazione/disattivazione ghiaccio) nello stato sbloccato.
4. Quando l'icona del dispositivo per la produzione del ghiaccio si spegne, la funzione di produzione del ghiaccio è disattivata.



Si noti che il dispositivo di produzione del ghiaccio non funziona fino a quando il congelatore non ha raggiunto una temperatura pari o inferiore a -12 °C.
Vedere la sezione "Precauzioni per l'uso del dispositivo di produzione del ghiaccio" di questo manuale.

All'accensione iniziale, il tempo di ingresso dell'acqua è impostato su 10 secondi. Si consiglia di non variare tale impostazione, nonché, qualora occorra modificarla, di rivolgersi al personale dell'assistenza post-vendita.

7 Impostazione della funzione Vacanza

Una volta attivata la funzione Vacanza, lo scomparto congelatore del frigorifero funziona normalmente, e lo scomparto frigorifero è impostato automaticamente su 17 °C. Quando la temperatura ambiente è inferiore a 17 °C, la temperatura di refrigerazione è prossima a quella ambiente.

1. Nello stato sbloccato, premere il pulsante "Holiday" (Vacanza).
2. Attivare l'icona "Holiday" e di conseguenza la funzione Vacanza.
3. Se si desidera abbandonare la funzione Vacanza, premere il pulsante "Holiday" nello stato sbloccato.
4. Disattivare l'icona "Holiday" e di conseguenza la funzione Vacanza.



Quando è attiva la funzione Vacanza, è possibile regolare normalmente i cassetti MY ZONE. A questo punto, la temperatura nei cassetti MY ZONE è prossima a quella dello scomparto frigorifero.

Suggerimento:

Se si utilizza la funzione Vacanza, si consiglia di vuotare completamente lo scomparto di refrigerazione. Tale accorgimento permette di evitare la formazione di odori sgradevoli.

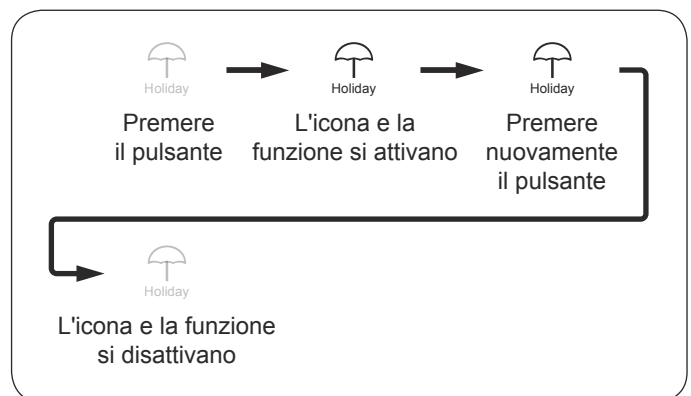
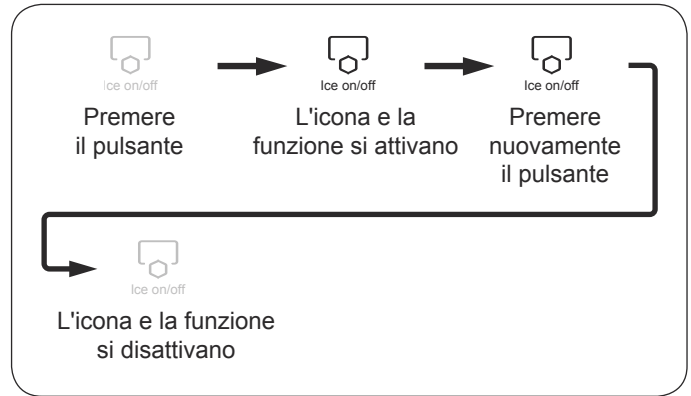

8 Impostazione della funzione di blocco/ sblocco

1. Tenere premuto per 3 secondi il pulsante di blocco/sblocco.
2. Il pulsante di blocco si disattiva e si sblocca.
3. Dopo 30 secondi senza alcun azionamento del pulsante, esso si blocca automaticamente.

Nello stato bloccato, non è possibile selezionare la zona di temperatura, regolare la temperatura impostata nella zona, la surgelazione, l'intelligenza artificiale, le funzioni del dispositivo per la produzione del ghiaccio e così via.

9 Funzione di allarme per porta aperta

Quando una porta o un cassetto del congelatore vengono lasciati aperti per più di 60 secondi, o quando una porta non è chiusa correttamente, il frigorifero emette un segnale acustico di allarme di porta aperta con una certa cadenza, per ricordare all'utente di chiudere le porte o i cassetti del congelatore.

10 Funzione di memoria delle interruzioni dell'alimentazione

Quando si verificano un'interruzione dell'alimentazione o un guasto del frigorifero, oppure quando il medesimo viene scollegato dall'alimentazione, lo stato operativo in cui esso si trovava al momento di tale interruzione viene memorizzato; una volta ripristinata l'alimentazione, il frigorifero continua a funzionare nella configurazione e con le funzioni impostate prima dell'interruzione dell'alimentazione.



Le funzioni bloccate non vengono memorizzate, e al ripristino dell'alimentazione del frigorifero si trovano nello stato sbloccato.

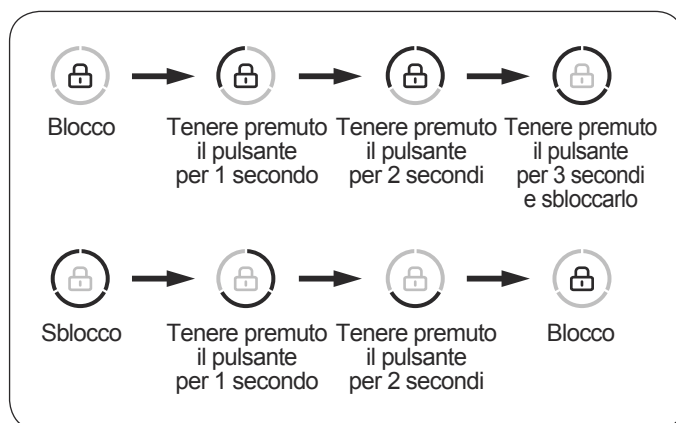

11 Aumento dello spazio per riporre gli alimenti

Per aumentare lo spazio disponibile all'interno del frigorifero, gli utenti possono rimuovere alcuni suoi componenti.

L'elenco riportato di seguito indica i componenti removibili, che sono mostrati nella figura sulla destra.

Per i metodi dettagliati di smontaggio, vedere la voce "Smontaggio e pulizia di ciascun componente" a pagina 21.

Numero Nome del componente

- ① Portabottiglie (superiore sinistro)
- ② Portabottiglie (centrale sinistro)
- ③ Contenitor per riporre l'acqua
- ④ Portabottiglie (superiore destro)
- ⑤ Portabottiglie (centrale destro)
- ⑥ Portabottiglie (inferiore destro)
- ⑦ Rip-piano (superiore)
- ⑧ Rip-piano (inferiore)
- ⑨ Coperchio dello scomparto per frutta e ortaggi
- ⑩ Scomparto (sinistro) per frutta e ortaggi
- ⑪ Scomparto (destro) per frutta e ortaggi
- ⑫ Cassetto (sinistro) MY ZONE
- ⑬ Cassetto (destro) MY ZONE
- ⑭ Vassoio dello scomparto per frutta e ortaggi
- ⑮ MY ZONE
- ⑯ Dispositivo automatico per la produzione del ghiaccio
- ⑰ Cassetto piccolo del congelatore
- ⑱ Vassoio del cassetto piccolo del congelatore
- ⑲ Cassetto estraibile (sinistro)
- ⑳ Cassetto estraibile (destro)
- ㉑ Vassoio estraibile
- ㉒ Asta di collegamento degli ingranaggi

- Componente staccabile
- ⦿ Componente staccabile (nascosto)

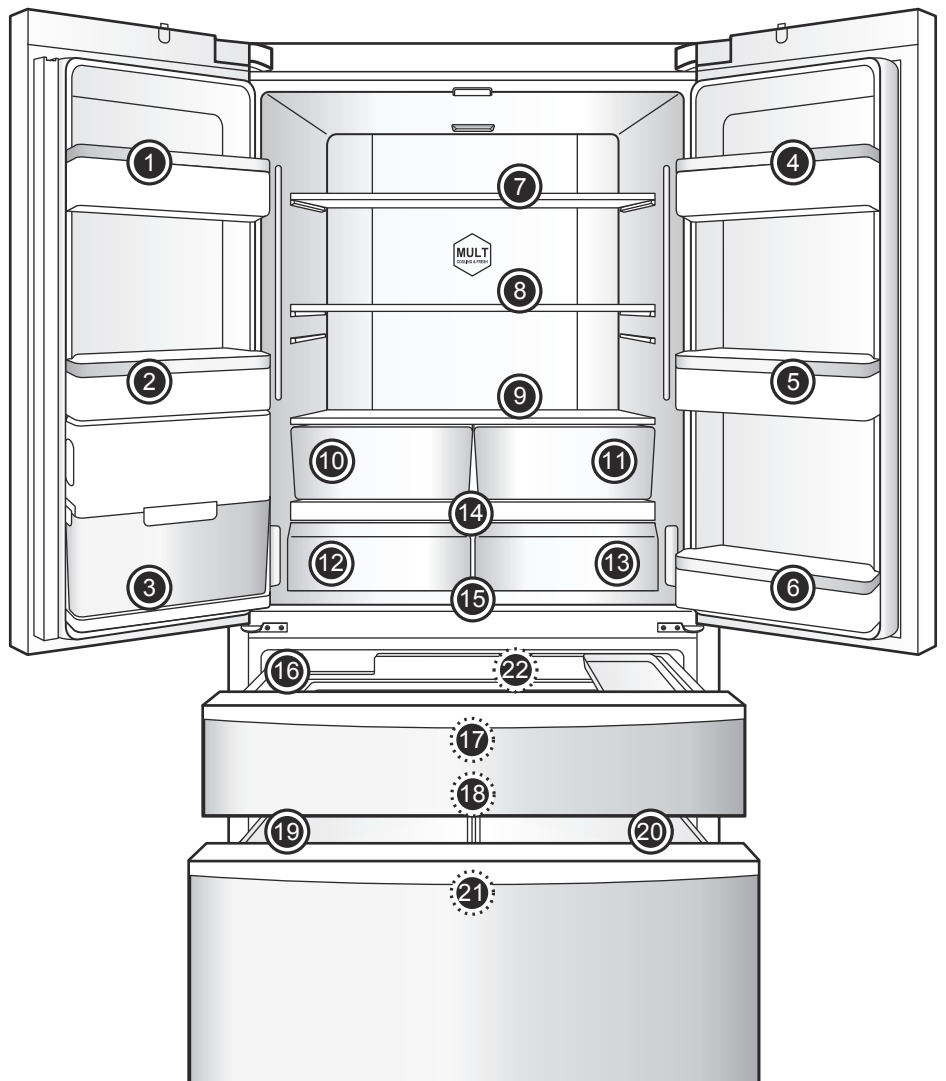

Uso degli scomparti di refrigerazione e relative precauzioni

Introdurre nel frigorifero principalmente alimenti da conservare per breve tempo o che vengono consumati con regolarità. Pur essendo possibile mantenere fra 0 e 10 °C la temperatura media nella maggior parte delle zone del frigorifero regolando l'impostazione della temperatura, non è possibile mantenere freschi a lungo gli alimenti; il frigorifero può pertanto essere utilizzato unicamente per la conservazione a breve termine.



Quando d'inverno la temperatura ambiente è compresa fra 0 e 10 °C, la temperatura all'interno del frigorifero è minore, e nella parte inferiore è prossima a 0 °C.

In tali periodi, è opportuno collocare frutta e ortaggi nella parte superiore del frigorifero, in modo che non congelino.

Quando si chiude la porta sinistra del frigorifero, accertarsi che il montante verticale sia chiuso correttamente, poiché in caso contrario la porta non può chiudersi saldamente, causando un aumento della temperatura del frigorifero, che a sua volta attiva un allarme.

Zone consigliate per i vari alimenti

Poiché la circolazione dell'aria fredda all'interno del frigorifero produce differenze di temperatura fra le varie zone, si consiglia di collocare i diversi alimenti in zone distinte a temperatura differente.

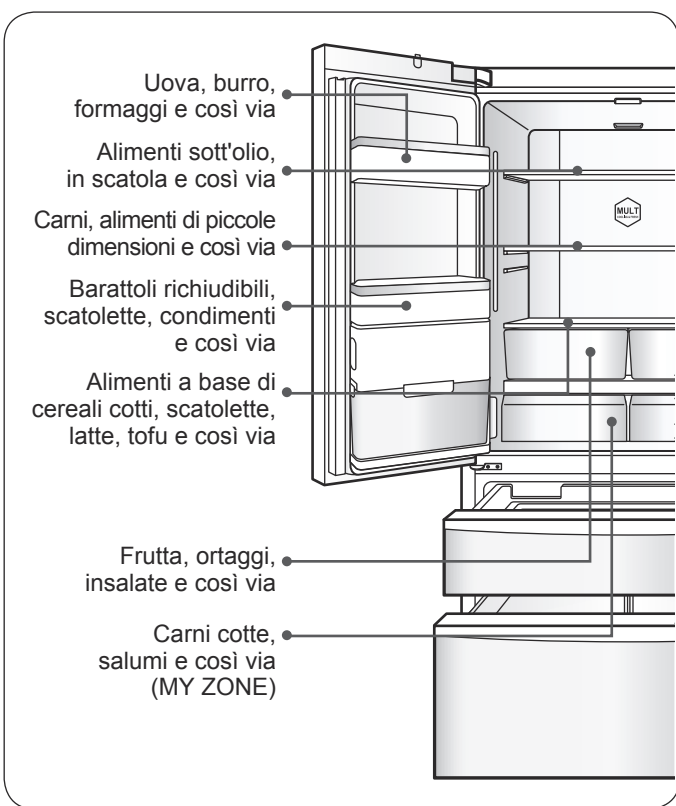

Uso dei cassetti MY ZONE

Il frigorifero dispone di cassetti MY ZONE dotati di funzioni di controllo individuale della temperatura.

A seconda delle esigenze di conservazione degli alimenti, è possibile collocare i medesimi in scomparti a temperatura variabile idonei per conservarli, vale a dire Fruit & Vege (Frutta e ortaggi), Quick Cool (Refrigerazione rapida), 0° Fresh (Fresco 0°) e Seafood (Pesce).

Suggerimento:

a causa del diverso tenore di acqua delle carni, quelle contenenti meno umidità congelano a una temperatura inferiore durante la conservazione; pertanto, se occorre conservare in un cassetto MY ZONE carne "tagliata fresca", è opportuno regolare la relativa temperatura su 0 °C.

Metodo di regolazione dei cassetti MY ZONE

Il regolatore è il dispositivo situato alla sommità della parete laterale sinistra del frigorifero; esso permette di variare la temperatura all'interno del cassetto MY ZONE di sinistra.

Il regolatore è il dispositivo situato alla sommità della parete laterale destra del frigorifero; esso permette di variare la temperatura all'interno del cassetto MY ZONE di destra.

Suggerimento

- Se occorre più spazio per la conservazione, è possibile staccare i cassetti MY ZONE. Per i metodi dettagliati di smontaggio, vedere la voce "Smontaggio e pulizia di ciascun componente" a pagina 21.
 - Una volta staccati i cassetti MY ZONE, chiuderli. Per i metodi dettagliati, vedere la voce "Impostazione delle funzioni e chiusura dei cassetti MY ZONE" a pagina 11.
- Se i cassetti MY ZONE non sono chiusi, la temperatura al loro interno diminuisce, ed è possibile che gli alimenti congelino.

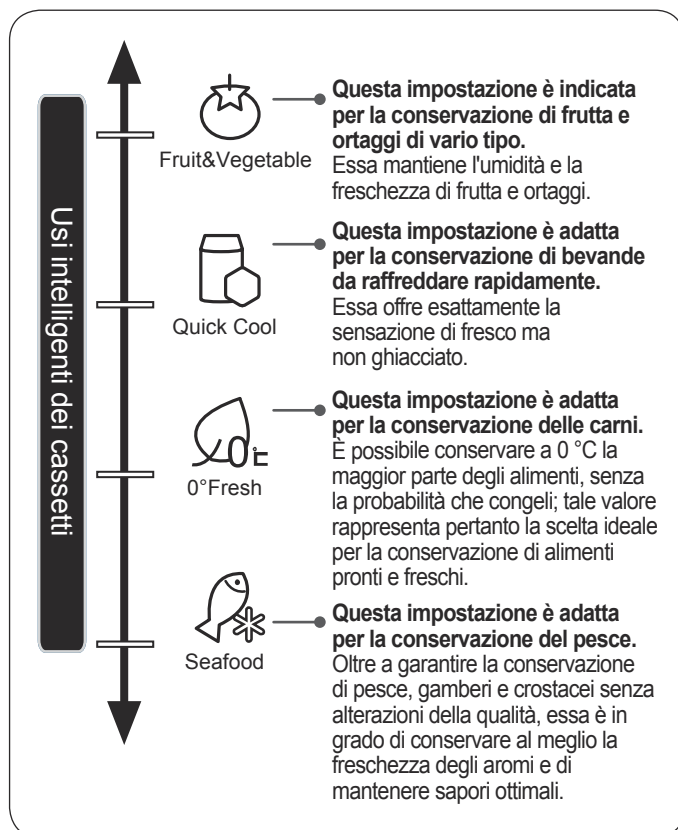

Precauzioni relative agli alimenti refrigerati

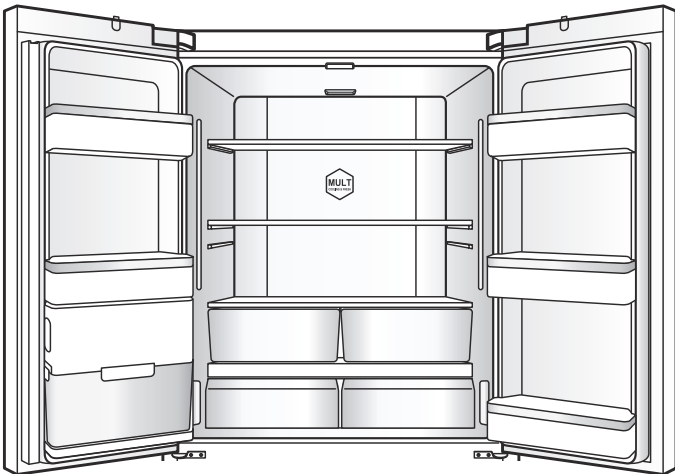

Non introdurre gli alimenti caldi direttamente nel frigorifero

Prima di introdurre gli alimenti caldi nel frigorifero, lasciarli raffreddare fino alla temperatura ambiente. Oltre a fare aumentare la temperatura al suo interno, tutti gli eventuali alimenti caldi introdotti direttamente nel frigorifero influiscono negativamente sulla freschezza degli altri alimenti.

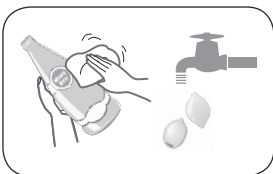

Pulire gli alimenti prima di introdurli nel frigorifero

Per garantire un'igiene adeguata dell'ambiente presente all'interno del frigorifero, si consiglia di introdurre gli alimenti soltanto dopo averli puliti, asciugandone le gocce.



Smistare e organizzare gli alimenti posti nel frigorifero

Riporre separatamente gli alimenti in base al tipo; collocare gli alimenti di uso quotidiano nella parte anteriore dei ripiani, onde evitare che le porte rimangano aperte a lungo e che gli alimenti scadano perché dimenticati.

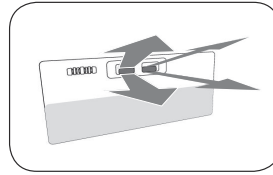

Non ostruire le prese d'aria

Se si blocca l'aria fredda, impedendone l'erogazione, la temperatura all'interno del frigorifero non diminuisce e il compressore rimane costantemente attivo, causando uno spreco di elettricità.

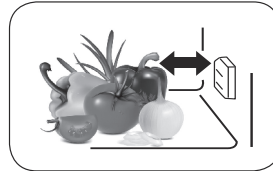

Non coprire il dispositivo di rilevamento della temperatura

All'interno del vano di refrigerazione, nella posizione mostrata, è presente un dispositivo di rilevamento della temperatura. Accertarsi che tale dispositivo non sia completamente coperto dagli alimenti; in caso contrario è possibile che il frigorifero non misuri correttamente la temperatura e lavori in modo intermittente, facendola diminuire eccessivamente e causando ulteriori sprechi di energia.

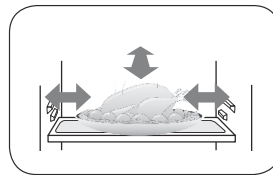

Evitare che gli alimenti vengano a contatto con i rivestimenti isolanti dei frigoriferi

Gli alimenti riposti nel frigorifero, e in particolare quelli unti, non devono rimanere a lungo a contatto con i rivestimenti isolanti, poiché ciò causa la corrosione dei relativi materiali; per quanto possibile, assicurarsi che gli alimenti non vengano a contatto diretto con i rivestimenti isolanti. Se il rivestimento isolante presenta macchie d'olio, pulirlo immediatamente.

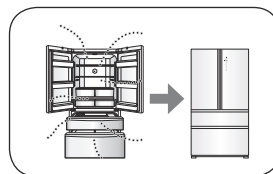

Ridurre al minimo il numero di aperture e chiusure delle porte

Riducendo il numero di aperture e chiusure delle porte ed evitando di aprire queste ultime eccessivamente, è possibile ridurre la fuoriuscita di aria fredda, risparmiando energia elettrica.

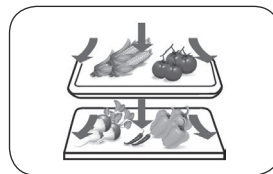

Non riempire eccessivamente il frigorifero

Lasciare degli spazi fra gli alimenti contenuti nel frigorifero, in modo che vi siano canali che permettano all'aria fredda di fluire, assicurando così un effetto refrigerante ancora più elevato.

Uso degli scomparti del congelatore e relative precauzioni

All'interno del vano di congelazione la temperatura è molto bassa, consentendo di mantenere freschi a lungo gli alimenti; è pertanto opportuno collocare in questo spazio gli alimenti da conservare per periodi prolungati, rispettando tuttavia le date di scadenza indicate sulle confezioni.



Sorvegliare bambini e animali domestici, impedendo loro di giocare con i cassetti, in modo da preservare questi ultimi dai danni. Non rimuovere in modo casuale la partizione presente nel cassetto grande del congelatore.



Non utilizzare le confezioni delle uova come contenitori per la conservazione del ghiaccio, e non collocarli negli scomparti del congelatore per evitare la formazione di incrinature. Nel conservare alimenti contenenti ghiaccio (come i gelati), avere cura di riporli nello scomparto congelatore invece che nel portabottiglie. Dato che la temperatura a livello del portabottiglie della porta cambia con facilità quando le porte vengono aperte, è possibile che gli alimenti contenenti ghiaccio si scongelino.

Precauzioni relative agli alimenti congelati

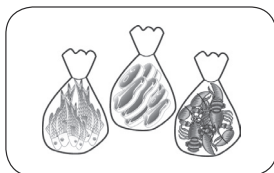
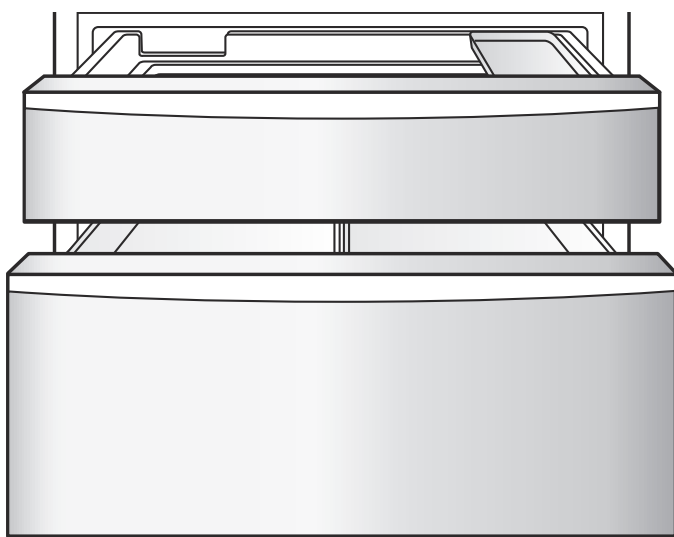

Prima di congelare gli alimenti, è meglio introdurlli in un contenitore

La superficie esterna di quest'ultimo deve essere asciutta, per evitare che congeli con gli alimenti. I materiali di imballaggio devono essere inodori, a tenuta ermetica, stagni, atossici e non inquinanti, in modo da evitare che gli alimenti producano odori e che la qualità si deteriori.

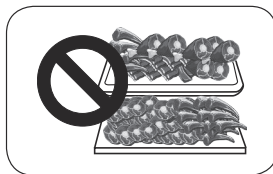

Non collocare una quantità eccessiva di alimenti all'interno

Non introdurre una quantità eccessiva di alimenti freschi tutti insieme nello scomparto congelatore. È ideale non superare la capacità di congelazione del frigorifero (are riferimento alla voce "Scheda prodotto" a pagina 28).

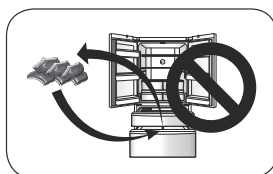

Non ricongelare gli alimenti

In linea di principio, è opportuno estrarre dallo scomparto congelatore soltanto la quantità di alimenti da scongelare e sbrinare; a meno che gli alimenti non siano già stati trasformati in piatti pronti, non è possibile ricongelarli poiché tale operazione ne deteriora la qualità.



Non introdurre alimenti caldi direttamente nel congelatore

Prima di introdurre gli alimenti caldi nello scomparto congelatore, è indispensabile lasciarli raffreddare fino alla temperatura ambiente.



Riportare sugli alimenti la data di scadenza in base al loro periodo di conservazione

Per evitare di oltrepassare la scadenza, al momento di riporre gli alimenti è opportuno riportare sulla loro confezione la data di congelazione, la scadenza e l'indicazione del contenuto in base al periodo di conservazione.



Non introdurre nello scomparto congelatore bevande in bottiglia.

Non introdurre bottiglie di birra o altre bevande nello scomparto congelatore, per evitare che si incrinino.



Suddividere gli alimenti in porzioni appropriate

Tale accorgimento ne agevola la congelazione completa assicurando un miglior livello di qualità di scongelazione e cottura; il peso di ogni porzione non dovrebbe inoltre eccedere i 2,5 kg.

Suggerimenti per l'uso del frigorifero

- Le foglie dei rapanelli devono essere asportate, per evitare che assorbano sostanze nutritive.
- È possibile spostare le confezioni di uova secondo necessità in un punto adatto per la conservazione, e scegliere la confezione giusta a seconda del numero di uova.
- Per scongelare gli alimenti congelati, collocarli in uno scomparto di refrigerazione; tale accorgimento permette di sfruttare la bassa temperatura dei prodotti congelati per raffreddare gli alimenti, risparmiando pertanto energia.
- Alcuni alimenti, come cipolle, aglio, zenzero, castagne d'acqua, tuberi e così via possono essere conservati a lungo a temperatura ambiente, e non occorre pertanto conservarli in frigorifero.
- Prima di riporli in frigorifero, gli ortaggi freschi devono essere lavati, per evitare lo sviluppo e la diffusione di batteri nel frigorifero stesso.

Precauzioni relative all'uso per il risparmio energetico

- Installare il frigorifero in un locale fresco e ben ventilato, lontano da fonti di calore, evitando per quanto possibile l'esposizione alla luce solare diretta.
 - Ridurre al minimo la frequenza e i tempi di apertura delle porte. Introdurre ad esempio gli alimenti con regolarità, riducendo in tal modo i tempi di accesso per l'apertura delle porte.
 - Coprire o avvolgere gli alimenti da conservare;
 - Lasciare raffreddare gli alimenti o le bevande calde prima di introdurli nel frigorifero;
 - Gli alimenti da scongelare devono di preferenza essere introdotti per primi nello scomparto frigorifero (o dei cassetti MY ZONE), in modo da poter utilizzare la minore temperatura degli alimenti congelati per raffreddare quelli contenuti nello scomparto di refrigerazione (o nei cassetti MY ZONE);
 - Evitare di riempire eccessivamente il frigorifero per non intralciare la circolazione dell'aria;
 - Per quanto concerne l'impostazione della temperatura del frigorifero, il consumo energetico di quest'ultimo aumenta al diminuire della temperatura impostata. Per ottimizzare le condizioni di conservazione degli alimenti, è opportuno impostare il valore più elevato possibile per la temperatura all'interno del frigorifero.
 - Se occorre utilizzare una parte relativamente grande dello spazio disponibile nello scomparto congelatore, è possibile rimuovere il cassetto piccolo del congelatore e l'asta di collegamento degli ingranaggi: in tal caso è possibile introdurre ed estrarre gli alimenti direttamente tramite la partizione in vetro dello scomparto congelatore; ciò consente inoltre di ridurre allo stesso tempo il consumo energetico del frigorifero;
 - Lasciare la massima distanza o il massimo spazio possibili intorno all'elettrodomestico, per garantire una buona ventilazione. Vedere pagina 7.
- Le eventuali limitazioni della ventilazione causano un aumento dei costi operativi / di esercizio, e l'elettrodomestico raggiunge i valori massimi di consumo energetico.

Uso del serbatoio dell'acqua del frigorifero

Questo modello di frigorifero è dotato del serbatoio dell'acqua situato nel gruppo della porta sinistra. L'apposita pompa presente nella porta sinistra del frigorifero preleva l'acqua dal serbatoio e la invia, tramite la relativa tubazione, al dispositivo semiautomatico di produzione del ghiaccio situato nel cassetto piccolo del congelatore.

Gli utenti devono introdurre manualmente l'acqua nel serbatoio. A tale scopo, procedere come segue:

1. Ruotare di 90 gradi i risalti verticali, quindi premere i pulsanti presenti su entrambi i lati del serbatoio dell'acqua.
2. Una volta premuti con decisione i pulsanti, portare in posizione orizzontale il serbatoio dell'acqua ed estrarlo con precauzione.
3. Ruotare in senso antiorario il tappo presente sul lato posteriore del serbatoio e introdurre l'acqua.
4. Per reinstallare il serbatoio, eseguire nell'ordine inverso la procedura descritta sopra.

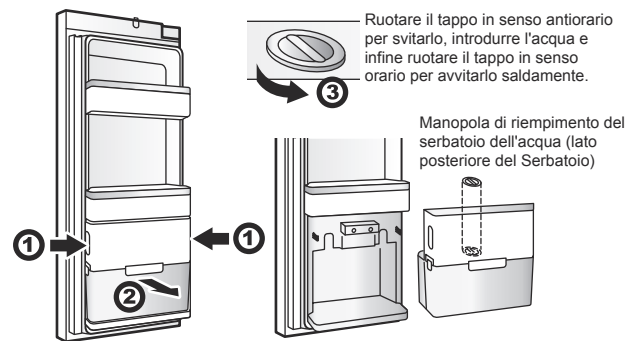

Il complessivo del serbatoio dell'acqua viene installato e messo in servizio prima della spedizione dalla fabbrica. Se occorre pulirlo, fare riferimento alla voce "Pulizia del complessivo del serbatoio dell'acqua" per evitare di danneggiarlo.

Pulizia del serbatoio dell'acqua

1. Aprire i fermi (4 in totale) presenti sui lati anteriore, posteriore, destro e sinistro.
2. Separare la parte superiore del serbatoio dell'acqua dalla parte inferiore.
3. Pulire ciascuna sezione, quindi asciugarla con uno strofinaccio.
4. Per reinstallare il serbatoio, eseguire nell'ordine inverso la procedura descritta sopra.

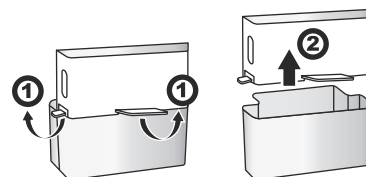

Pulizia e uso del dispositivo per la produzione del ghiaccio

Pulizia della vaschetta dei cubetti di ghiaccio

1. Disattivare la funzione di produzione del ghiaccio tramite il pannello del display, abbassare la leva del dispositivo per la produzione del ghiaccio ed estrarlo con forza.
2. Rimuovere dal frigorifero il dispositivo per la produzione del ghiaccio e ribaltarlo per poter vedere la vaschetta dei cubetti di ghiaccio.
3. Tirare nella direzione indicata dalla freccia 1 il dispositivo di bloccaggio ovale presente sulla vaschetta del ghiaccio. Inclinare verso l'alto la vaschetta ed estrarla nella direzione indicata dalla freccia 2.

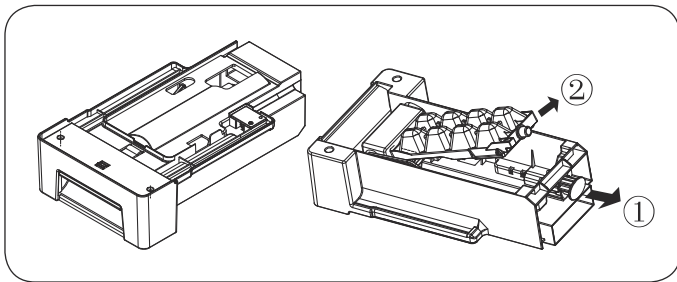

4. Dopo avere pulito la vaschetta, reintrodurla e spingerla con decisione all'interno del dispositivo per la produzione del ghiaccio, chiudere le porte del congelatore e attivare la funzione di produzione del ghiaccio tramite il pannello del display.

Precauzioni per l'uso del dispositivo per la produzione del ghiaccio



Qualora il frigorifero sia appena stato installato, occorre attendere 24 ore. Ciò consente allo scomparto congelatore di raffreddarsi e di poter produrre il ghiaccio.

- La macchina del ghiaccio produce 8 cubetti di ghiaccio alla volta, ma la quantità di ghiaccio prodotta dipende dalla temperatura interna, dalla frequenza di apertura delle porte, dalla pressione dell'acqua, dalla temperatura dello scomparto congelatore e così via.
- Per garantire che si riempia di cubetti di ghiaccio, la vaschetta del ghiaccio deve essere estratta con una certa frequenza, in modo che i cubetti si distribuiscano in modo uniforme.
- La macchina del ghiaccio produce 8 cubetti di ghiaccio alla volta, ed è normale che alcuni di essi aderiscano gli uni agli altri (questo problema può essere risolto riducendo i tempi di caricamento dell'acqua).
- Quando lo scomparto congelatore raggiunge una temperatura pari o inferiore a -12°C , il dispositivo per la produzione del ghiaccio inizia a produrre cubetti (se si sta iniziando a utilizzare il dispositivo per la produzione del ghiaccio, o il medesimo non è stato utilizzato da molto tempo, è opportuno scartare i primi cubetti di ghiaccio in modo da eliminare le impurità presenti nella tubazione dell'acqua).

- Il dispositivo per la produzione del ghiaccio è in grado di erogare l'acqua soltanto tramite il serbatoio presente al di sopra del gruppo della porta sinistra, ma non può essere collegato direttamente alla fonte esterna di acqua potabile.
- L'installazione del dispositivo per la produzione del ghiaccio all'interno del frigorifero deve essere eseguita tramite un'organizzazione di assistenza autorizzata.

Rumori insoliti occasionali all'interno del frigorifero

È possibile che si sentano occasionalmente rumori "crocchianti"; tali suoni vengono emessi normalmente durante la produzione del ghiaccio, e non occorre preoccuparsene.

Uso infrequente dei cubetti di ghiaccio

I cubetti di ghiaccio "vecchi" diventano opachi e il loro sapore perde freschezza; si suggerisce pertanto di pulire periodicamente la vaschetta dei cubetti di ghiaccio lavandola a fondo con acqua tiepida. Prima di reintrodurre nel frigorifero la vaschetta dei cubetti di ghiaccio, lasciarla raffreddare e asciugare all'aria, poiché in caso contrario il ghiaccio aderisce ad altre parti della macchina del ghiaccio, influenzando negativamente sulla funzione di produzione del medesimo.

Prolungato inutilizzo del dispositivo per la produzione del ghiaccio presente nello scomparto congelatore

Se il dispositivo automatico per la produzione del ghiaccio non viene utilizzato per un periodo prolungato, si suggerisce di rimuoverlo, unitamente a tutti gli eventuali cubetti di ghiaccio rimasti nello scomparto di conservazione del ghiaccio, lavando poi con acqua tiepida la vaschetta dei cubetti e lo scomparto stesso, quindi asciugandoli mediante uno strofinaccio pulito e riponendoli altrove, aumentando in tal modo lo spazio disponibile per la conservazione degli alimenti. Se si prevede di non utilizzare il dispositivo per la produzione del ghiaccio per un periodo prolungato, si suggerisce di rimuovere lo scomparto del serbatoio dell'acqua presente al fondo del gruppo della porta sinistra dello scomparto frigorifero, scaricando poi tutta l'acqua residua e lavando lo scomparto stesso con acqua tiepida.

Manutenzione giornaliera del prodotto

Pulizia del frigorifero

Gli alimenti rimasti nel frigorifero generano cattivi odori; occorre pertanto pulire periodicamente il frigorifero.

Fasi della pulizia:

1. Disinserire l'alimentazione elettrica scollegando la spina.
2. Pulire il frigorifero utilizzando uno strofinaccio morbido o una spugna immersi in acqua tiepida (cui è possibile aggiungere un detergente neutro).
3. Asciugare con un panno asciutto l'acqua rimasta sulla superficie del frigorifero.
4. Rimuovere la polvere presente sul lato posteriore e sui fianchi del frigorifero.
5. Terminare la pulizia (riaccendere il frigorifero se si continua a utilizzarlo).

Suggerimento:

le guarnizioni delle porte si sporcano facilmente, e occorre pertanto avere cura di pulirle con regolarità. La pulizia delle guarnizioni delle porte può garantire la buona tenuta del frigorifero, evitando consumi energetici superflui.



Per prevenire eventuali perdite, quando si pulisce il frigorifero non risciacquarlo con acqua.

Utilizzare un panno asciutto per pulire l'interruttore, la luce a LED e gli altri componenti elettrici.



Per evitare di danneggiare il frigorifero, non utilizzare le seguenti sostanze durante la pulizia:

1. Detergenti acidi o debolmente acidi per cucine.
2. Detergenti in polvere simili a polveri abrasive.
3. Benzina, diluenti, alcool, acidi, petrolio e così via.
4. Spazzole dure o con spugne abrasive e così via.
5. Acqua bollente.

Il frigorifero è molto pesante; quando lo si sposta per la pulizia o la manutenzione, proteggere pertanto il pavimento. Quando si sposta il frigorifero, per evitare danni ai pavimenti mantenerlo in posizione verticale, senza farlo oscillare per spostarlo.

Non pulire con acqua calda i piani di vetro ghiacciati. Ciò evita che tali vetri si rompano a causa del brusco sbalzo termico, causando lesioni personali e danni materiali.

Non toccare direttamente con le mani bagnate le superfici dello scomparto congelatore, per evitare che la pelle aderisca ai componenti di tale scomparto. Per non ferirsi le mani, non introdurre direttamente sotto il fondo del frigorifero per pulire il pavimento. A tale scopo, spostare il frigorifero.

Quando si sposta il frigorifero, avere cura di sollevare preventivamente i piedi regolabili per allontanarli dal pavimento, in modo da non graffiarlo.

Smontaggio e pulizia dei componenti

Sbrinamento dello scomparto congelatore

Lo scomparto congelatore del frigorifero si sbrina automaticamente, e non è pertanto richiesto alcun intervento manuale.

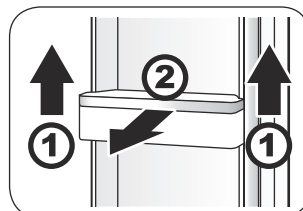

Smontaggio e pulizia del portabottiglie della porta

1. Afferrare entrambi i lati del portabottiglie della porta e sollevarlo nella direzione ①.
2. Estrarre il portabottiglie nella direzione ②.

Strofinare i ripiani con uno strofinaccio morbido o una spugna immersi in acqua tiepida (cui è possibile aggiungere un detergente neutro). Al termine della pulizia, reinserire il portabottiglie della porta al suo posto.

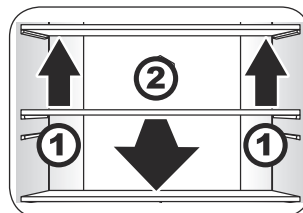

Smontaggio e pulizia dei ripiani del frigorifero

1. Sollevare la parte anteriore dei ripiani nella direzione ①.
2. Estrarre i ripiani verso l'alto nella direzione ②.

Strofinare i ripiani con uno strofinaccio morbido o una spugna immersi in acqua tiepida (cui è possibile aggiungere un detergente neutro); al termine della pulizia, reinserirli al loro posto.

Nota:

quando si rimuovono i ripiani, accertarsi che le porte siano aperte al massimo, per evitare che i piani urtino il telaio delle porte o per consentire di estrarli completamente.

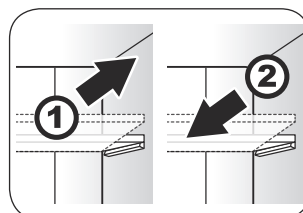

Regolazione dei piani del frigorifero

Regolare i ripiani portandoli all'altezza adatta per le esigenze di conservazione degli alimenti. Prima di regolare l'altezza, rimuovere gli alimenti dai piani. Per regolare l'altezza dei ripiani occorre estrarli.

1. Sollevare il lato anteriore del piano e inclinarlo, quindi tirarlo verso l'esterno ed estrarlo.

2. Per installare un piano, inserirlo fra le staffe presenti sulla destra e sulla sinistra, spingerlo verso l'interno lungo le nervature presenti nel rivestimento, abbassare la parte anteriore del piano e inserirlo nella scanalatura.

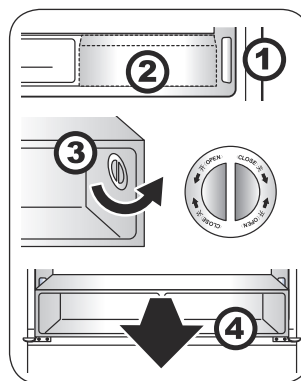

Smontaggio e pulizia dell'intero scomparto MY ZONE

1. Disattivare anzitutto la funzione MY ZONE (per il metodo, vedere le indicazioni fornite a pagina 11).
2. Abbassare i cassetti MY ZONE.
3. Ruotare entrambe le manopole (sinistra e destra) di 90 gradi in senso antiorario e rimuoverle.
4. Estrarre l'intero scomparto MY ZONE tirandolo orizzontalmente.

Strofinare tutto lo scomparto MY ZONE con uno strofinaccio morbido o una spugna immersi in acqua tiepida (cui è possibile aggiungere un detergente neutro); al termine della pulizia, reinserirlo al suo posto.

Nota:

Quando si smonta l'intero scomparto MY ZONE, accertarsi che le porte siano aperte al massimo, per evitare che mentre lo si estrae lo scomparto urti il telaio delle porte, nonché per poterlo estrarre completamente.

Smontaggio e pulizia dello scomparto della frutta e degli ortaggi

1. Estrarre lo scomparto della frutta e degli ortaggi tirandolo in avanti.
2. Sollevare il cassetto per rimuoverlo.

Strofinare lo scomparto della frutta e degli ortaggi con uno strofinaccio morbido o una spugna immersi in acqua tiepida (cui è possibile aggiungere un detergente neutro); al termine della pulizia, reinserirlo al suo posto.

Smontaggio e pulizia del coperchio dello scomparto della frutta e degli ortaggi

1. Tirare verso il basso lo scomparto della frutta e degli ortaggi, quindi inclinare il coperchio verso l'alto ed estrarlo.
2. Estrarre il coperchio in avanti.

Strofinare il coperchio dello scomparto della frutta e degli ortaggi (formato dal pannello in vetro e dal piano in plastica; prestare attenzione al pannello in vetro quando lo si estrae, per prevenire eventuali lesioni dovute alla sua rottura) con uno strofinaccio morbido o una spugna immersi in acqua tiepida (cui è possibile aggiungere un detergente neutro). Una volta pulito il coperchio, reinserirlo al suo posto.

Smontaggio e pulizia dei cassetti MY ZONE

1. Estrarre in avanti il cassetto MY ZONE.
2. Sollevare il cassetto per rimuoverlo.

Strofinare il cassetto MY ZONE con uno strofinaccio morbido o una spugna immersi in acqua tiepida (cui è possibile aggiungere un detergente neutro); al termine della pulizia, reinserirli al suo posto.

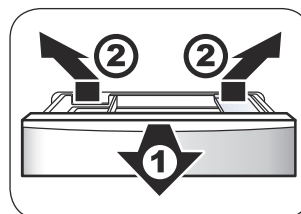

Smontaggio e pulizia del cassetto piccolo del congelatore collegato allo scomparto del ghiaccio e alla vaschetta dei dolci

1. Estrarre il più possibile il cassetto piccolo del congelatore.
2. Inclinare verso l'alto lo scomparto del ghiaccio e la vaschetta, quindi estrarli.

Strofinare l'interno del cassetto piccolo del congelatore collegato allo scomparto del ghiaccio e la vaschetta con uno strofinaccio morbido o una spugna immersi in acqua tiepida (cui è possibile aggiungere un detergente neutro); al termine della pulizia, reinserirli al loro posto.

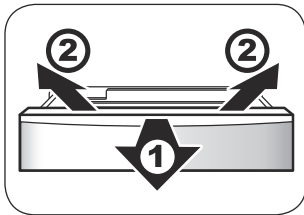

Smontaggio e pulizia del cassetto piccolo del congelatore

1. Estrarre il più possibile il gruppo porta del cassetto piccolo del congelatore, quindi estrarre le vaschette associate a tale cassetto.
2. Inclinare verso l'alto il cassetto piccolo del congelatore ed estrarlo.
3. Per reinserire il cassetto piccolo del congelatore al suo posto, eseguire nell'ordine inverso la procedura appena descritta.

Strofinare il cassetto piccolo del congelatore con uno strofinaccio morbido o una spugna immersi in acqua tiepida (cui è possibile aggiungere un detergente neutro); al termine della pulizia, reinserirlo al suo posto.

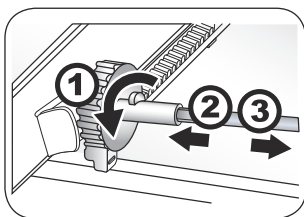

Smontaggio dell'asta di collegamento degli ingranaggi

1. Dopo avere rimosso il cassetto piccolo del congelatore, spingere il più possibile verso il lato anteriore l'asta di collegamento degli ingranaggi. Spingere lateralmente il fermaglio sporgente di fissaggio presente all'estremità sinistra dell'asta di collegamento degli ingranaggi.
2. Spostare l'asta metallica verso sinistra, quindi disinnestare il raccordo dell'ingranaggio dall'estremità destra dell'asta.
3. Estrarre l'asta metallica disinnestata dall'elemento di raccordo dell'ingranaggio sinistro.
4. Per installare l'asta di collegamento degli ingranaggi, eseguire nell'ordine inverso la procedura appena descritta.

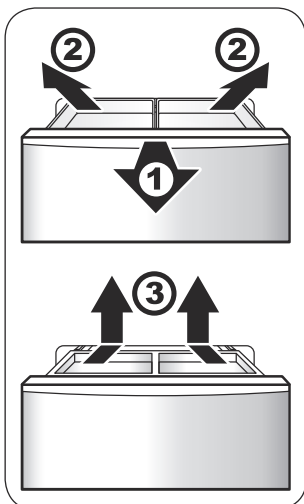

Smontaggio e lavaggio della vaschetta estraibile

1. Estrarre il più possibile il gruppo porta del cassetto grande del congelatore.
2. Inclinare verso l'alto il cassetto estraibile per poterlo estrarre.
3. Una volta spostato il cassetto estraibile, sganciare il fermaglio di arresto ed estrarre il cassetto.

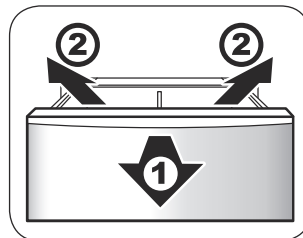

Strofinare il cassetto e la vaschetta estraibili con uno strofinaccio morbido o una spugna immersi in acqua tiepida (cui è possibile aggiungere un detergente neutro); al termine della pulizia, reinserirli al loro posto.

Smontaggio e pulizia del cassetto grande del congelatore

1. Estrarre il più possibile il gruppo porta del cassetto grande del congelatore, quindi sfilare il cassetto estraibile del cassetto grande in questione.
2. Una volta spostata la vaschetta estraibile, sganciare il fermaglio di arresto ed estrarla.
3. Inclinare verso l'alto il cassetto grande del congelatore per poterlo estrarre.
4. Per installare il cassetto grande del congelatore, eseguire nell'ordine inverso la procedura appena descritta.

Strofinare il cassetto grande del congelatore con uno strofinaccio morbido o una spugna immersi in acqua tiepida (cui è possibile aggiungere un detergente neutro); al termine della pulizia, reinserirlo al suo posto.

Smontaggio del gruppo porta

Se occorre smontare il gruppo porta, rivolgersi a un tecnico di zona autorizzato Haier, se necessario.

Luci presenti nel frigorifero e loro sostituzione

Parametri delle luci: 12 Vc.c., 2 W, 18 W

Le luci sono del tipo a LED, caratterizzate da bassi consumi energetici e lunga durata.

In caso di guasto, non smontare le luci personalmente, ma rivolgersi al personale autorizzato del servizio post-vendita per la sostituzione.

Luce dello scomparto congelatore e sua sostituzione

Parametri delle luci: 12 Vc.c., 4 × 1 W

Le luci sono del tipo a LED, caratterizzate da bassi consumi energetici e lunga durata.

In caso di guasto, non smontare le luci personalmente, ma rivolgersi al personale del servizio autorizzato post-vendita per la sostituzione.

Luci dello scomparto MY ZONA e loro sostituzione

Parametri delle luci: 12 Vc.c., 2 × 1 W

Le luci sono del tipo a LED, caratterizzate da minori consumi energetici e lunga durata.

In caso di guasto, non smontare le luci personalmente, ma rivolgersi al personale autorizzato del servizio post-vendita per la sostituzione.

Trasporto del frigorifero

1. Disinserire l'alimentazione elettrica scollegando la spina.
2. Estrarre tutti gli alimenti contenuti nel frigorifero.
3. Fissare con nastro adesivo i piani del frigorifero, nonché i cassetti MY ZONE, i cassetti dello scomparto congelatore e tutti gli altri componenti mobili.
4. Chiudere saldamente le porte del frigorifero e bloccarle con nastro adesivo per evitare che si aprano durante il trasporto.



Non lasciare mai ribaltare il frigorifero.

Quando si sposta il frigorifero, l'angolo di inclinazione non deve mai superare il valore di 45 gradi (rispetto alla verticale), per evitare che il sistema di refrigerazione si danneggi, influenzando negativamente sull'impiego normale.

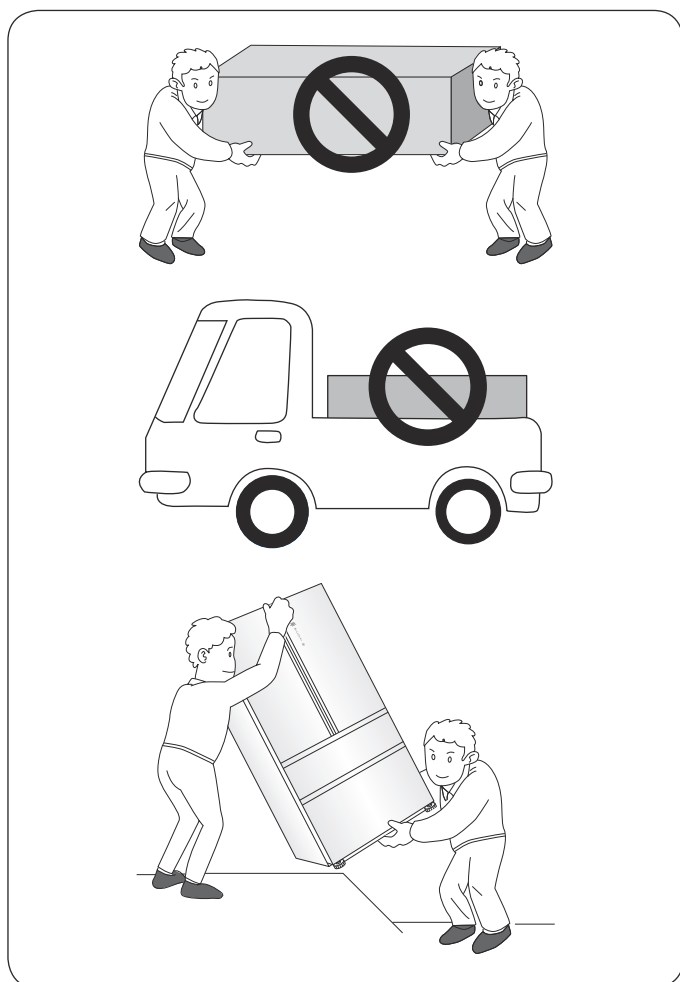

Interruzioni dell'uso del frigorifero

Procedura in caso di interruzione dell'alimentazione

Per 1 - 2 ore, la temperatura all'interno del frigorifero non risente di un'eventuale interruzione, neppure d'estate.

Dopo un'interruzione dell'alimentazione, non introdurre nuovi alimenti nel frigorifero e, per quanto possibile, non aprire le porte.

Se si riceve un preavviso di interruzione dell'alimentazione, è consigliabile produrre una certa quantità di cubetti di ghiaccio, riempire con essi alcuni contenitori stagni e introdurli nella sezione superiore del frigorifero.



Se la temperatura all'interno dello scomparto di congelazione aumenta a seguito di un guasto dell'alimentazione o di un altro problema di funzionamento, la durata e la qualità degli alimenti si riducono.

Interruzione dell'uso

Se occorre interrompere l'uso del frigorifero per un periodo relativamente lungo, occorre scollegare la presa di alimentazione, disattivando quest'ultima, e pulire a fondo il frigorifero seguendo i metodi descritti in precedenza.

In caso di interruzioni dell'uso, occorre aprire le porte del frigorifero per evitare che le tracce residue di alimenti ancora presenti nel frigorifero producano odori sgradevoli.



Se si scollega la spina dell'alimentazione, attendere almeno cinque minuti prima di ricollegarla. Per evitare effetti nocivi sulla durata del frigorifero, evitare in generale di interrompere l'uso del medesimo.



Se occorre smaltire l'elettrodomestico, effettuare l'operazione in modo corretto o consegnare il frigorifero a un professionista; non smaltire il prodotto in modo negligente, per evitare di nuocere all'ambiente o di creare pericoli.

Se si va in vacanza

Se si va in vacanza per un periodo di tempo prolungato, è consigliabile disinserire l'alimentazione del frigorifero, estrarre gli alimenti e pulire l'interno dopo averlo sbrinato, quindi asciugarlo mediante un panno e lasciare aperte le porte dell'apparecchio in modo da evitare i cattivi odori dovuti alle tracce di residui alimentari.

1. Disinserire l'alimentazione elettrica scollegando la spina.
2. Estrarre tutti gli alimenti contenuti nel frigorifero.
3. Se necessario, per pulire il frigorifero fare riferimento al metodo descritto alla voce "Pulizia del frigorifero" a pagina 21.

Per eventuali quesiti, partire di qui!

Fenomeno	Causa	Soluzione
Q1: Il frigorifero è in funzione o no?		
La luce all'interno del frigorifero non è accesa.	<ul style="list-style-type: none">a. L'alimentazione è disinserita.b. La luce a LED è danneggiata.	<ul style="list-style-type: none">a. Verificare spine, prese, fusibili e così via per accertarsi che non vi siano danni quindi, se non vi sono problemi, attivare l'alimentazione.b. Sostituire la luce a LED facendo riferimento alle indicazioni riportate alla voce "Luci presenti nel frigorifero e loro sostituzione" a pagina 23.
Il frigorifero non funziona.	<ul style="list-style-type: none">a. L'alimentazione è disinserita.b. La tensione di alimentazione è insufficiente.	<ul style="list-style-type: none">a. Verificare spine, prese, fusibili e così via per accertarsi che non vi siano danni quindi, se non vi sono problemi, attivare l'alimentazione.b. Richiedere a un elettricista professionista di risolvere i problemi dell'alimentazione elettrica.
Q2: Per quanto tempo rimane in funzione il compressore del frigorifero?		
Il tempo di attivazione è eccessivo o il frigorifero si attiva e si disattiva spesso.	<ul style="list-style-type: none">a. Inizialmente la temperatura all'interno del frigorifero è relativamente elevata.b. La temperatura ambiente è elevata o la ventilazione è inadeguata.c. Le porte del frigorifero non sono chiuse saldamente o sono bloccate da alimenti che impediscono loro di chiudersi.d. Le porte del frigorifero vengono aperte spesso o vengono lasciate aperte a lungo.e. Nel frigorifero è stata introdotta tutta insieme una grande quantità di alimenti da refrigerare o surgelare.f. È stata impostata una temperatura troppo bassa.	Una volta che la porta è ben chiusa, il compressore funziona per un certo tempo, la temperatura nel frigorifero raggiunge un valore di equilibrio e il problema è risolto. Il tempo in questione dipende inoltre dalla variazione della temperatura impostata, dalla temperatura ambiente, dalla frequenza di apertura della porta e dalla quantità di alimenti riposti nel frigorifero.
Q3: Qual è la temperatura normale all'interno del frigorifero?		
Non è possibile raggiungere una temperatura abbastanza bassa all'interno del frigorifero.	<ul style="list-style-type: none">a. È stata impostata una temperatura troppo alta.b. Le porte del frigorifero vengono aperte spesso o vengono lasciate aperte a lungo.c. Il frigorifero è esposto alla luce solare diretta o è troppo vicino a un fornello, a un calorifero o ad altre fonti di calore.d. La ventilazione è inadeguata oppure i pannelli di acciaio presenti sui fianchi o sul lato posteriore del frigorifero sono bloccati o sporchi.	<ul style="list-style-type: none">a. Ridurre la temperatura impostata per il frigorifero. Per il metodo specifico di regolazione, vedere la voce "Impostazione della temperatura" a pagina 11.b. Chiudere saldamente le porte del frigorifero e lasciarlo funzionare normalmente per un certo tempo, fino a quando il problema è risolto.c. Collocare il frigorifero in un altro punto, lontano dalle fonti di calore.d. Spostare il frigorifero in un punto adeguatamente ventilato, oppure pulire le aree sporche. Per il metodo specifico di pulizia, vedere la voce "Pulizia del frigorifero" a pagina 21.

Fenomeno	Causa	Soluzione
Q4: Formazione di condensa all'esterno del frigorifero?		
All'esterno del frigorifero di forma della condensa.	L'umidità dell'aria è relativamente elevata al momento.	Asciugare la condensa con un panno morbido.
Q5: Presenza di gocce all'interno del frigorifero?		
Gli alimenti sono gelati o si sono formati cristalli di ghiaccio.	<ul style="list-style-type: none"> a. È stata impostata una temperatura troppo alta. b. Le porte del frigorifero non sono chiuse saldamente o sono bloccate da alimenti che impediscono loro di chiudersi. c. Le porte del frigorifero vengono aperte spesso o vengono lasciate aperte a lungo. d. Gli alimenti sono troppo vicini alle aperture di ventilazione. 	Chiudere saldamente le porte del frigorifero e non collocare gli alimenti vicino alle aperture di ventilazione. La formazione di ghiaccio all'interno delle confezioni surgelate è un fenomeno normale, e non vi è motivo di preoccuparsene.
Q6: Presenza di odori nel frigorifero?		
Nel frigorifero vi sono degli odori.	<ul style="list-style-type: none"> a. Gli alimenti che rilasciano odori non sono sigillati. b. Sono presenti alimenti deteriorati. c. Occorre pulire l'interno del frigorifero. 	<ul style="list-style-type: none"> a. Avvolgere strettamente tutti gli alimenti che rilasciano odori. b. Rimuovere e gettare tutti gli alimenti deteriorati. c. Pulire l'interno del frigorifero. Per i metodi specifici di pulizia, vedere la voce "Pulizia del frigorifero"
Q7: Parete esterna del frigorifero calda?		
A volte la parete esterna del frigorifero produce calore, specie se l'apparecchio è appena stato acquistato, portato a casa e collegato inizialmente all'alimentazione elettrica.	Non si tratta di un problema di funzionamento; il frigorifero è progettato in questo modo per prevenire la formazione di condensa.	Si tratta di un fenomeno normale, e non vi è motivo di preoccuparsene.

Fenomeno	Causa	Soluzione
Q8: Quali suoni produce il frigorifero durante il funzionamento normale?		
I suoni prodotti dal frigorifero quando entra in funzione sono relativamente forti.	Il motivo risiede nel fatto che a causa della potenza fornita, le condizioni di funzionamento del frigorifero non sono ancora stabili.	Una volta trascorso un certo tempo dopo la stabilizzazione del funzionamento, i rumori diminuiscono.
Il frigorifero produce un "ticchettio" all'avvio e all'arresto.	Questo suono viene prodotto quando il compressore funziona normalmente.	Si tratta di un fenomeno normale, e non vi è motivo di preoccuparsene.
Quando è attivo, il frigorifero produce un rumore di raschiamento.	A causa delle variazioni della temperatura, l'evaporatore e le tubazioni producono rumori dovuti alla dilatazione e alla contrazione termica.	Si tratta di un fenomeno normale, e non vi è motivo di preoccuparsene.
Quando è attivo, il frigorifero produce il suono di una brezza leggera.	Quando il frigorifero è in funzione, è attiva una ventola.	Si tratta di un fenomeno normale, e non vi è motivo di preoccuparsene.
Quando il frigorifero è attivo, si sentono rumori di acqua che scorre.	Quando il refrigerante liquido scorre all'interno dell'evaporatore, vengono prodotti suoni simili a quelli generati da "acqua che scorre". Tali suoni provengono generalmente dall'evaporatore e dal compressore: quando il frigorifero si arresta e il refrigerante liquido di lavoro rifluisce, si produce un suono continuo o discontinuo, come di un ruscello che "scorre".	Si tratta di un fenomeno normale, e non vi è motivo di preoccuparsene.
Quando il frigorifero è attivo, si sentono "ronzii" o "gorgoglii".	Quando lo sbrinatori esegue i suoi cicli, l'acqua che gocciola sui fili riscaldati produce "sibili" o "gorgoglii", mentre al termine dello sbrinamento è possibile che vengano emessi leggeri "scricchiolii", in concomitanza con i borbottii e i gorgoglii prodotti dall'evaporatore.	Si tratta di un fenomeno normale, e non vi è motivo di preoccuparsene.
Quando il frigorifero è attivo si sentono dei brontolii.	<ul style="list-style-type: none"> a. Il pavimento non è in bolla, oppure il frigorifero non si trova in una posizione stabile. b. Qualche elemento del frigorifero è a contatto con un oggetto esterno o una parete. 	<ul style="list-style-type: none"> a. Collocare il frigorifero in un punto diverso e in bolla, e regolarlo in modo che sia stabile. b. Spostare l'oggetto esterno che è a contatto con il frigorifero, oppure spostare quest'ultimo a una certa distanza dall'oggetto con cui è a contatto.

Scheda prodotto (EU 1060/2010)

Marchio	Haier
Modello	HB25FSSAAA
Categoria ¹⁾	7
Classe di efficienza energetica	A++
Consumo di energia (kWh/anno) ²⁾	435
Volume utile comparto frigorifero (L)	456
Volume utile comparto congelatore (L)	229
La temperatura per "scomparti di altro tipo" >14°C	No
Antibrina	Yes
Autonomia di conservazione senza energia elettrica (h)	20
Capacità di congelamento (kg/24h)	14
Classe climatica ³⁾	SN,N,ST,T
Rumore (dB(A))	40
Incasso/libero posizionamento	libero posizionamento

¹⁾ (1) Frigorifero con uno o più scomparti per la conservazione di alimenti freschi. (2) Frigorifero con scomparto a temperatura moderata, apparecchio a temperatura moderata e frigorifero cantina. (3) Raffreddatore e frigorifero con scomparto a 0 stelle. (4) Frigorifero con scomparto a 1 stella. (5) Frigorifero con scomparto a 2 stelle. (6) Frigorifero con scomparto a 3 stelle. (7) Frigo-congelatore. (8) Congelatore verticale. (9) Congelatore a pozzetto. (10) Apparecchi di refrigerazione multiuso e di altro tipo.

²⁾ Basato sui risultati di prove standard per 24 ore. Il consumo effettivo dipende dalla modalità di utilizzo dell'apparecchio e dal luogo in cui è installato.

³⁾ SN = sub-normal, prestazioni inalterate con temperatura esterna compresa tra i 10 e 32°C; N = normal, prestazioni inalterate con temperatura esterna compresa tra 16 e 32°C; ST = sub-tropical, prestazioni inalterate con temperatura esterna compresa tra 16 e 38°C; T = tropic, prestazioni inalterate con temperatura compresa tra 16 e 43°C.

Frigorífico de uso domésticos HB25FSSAAA

- Lea el manual detenidamente antes de usarlo.
- Conserve adecuadamente este manual para futuras referencias.

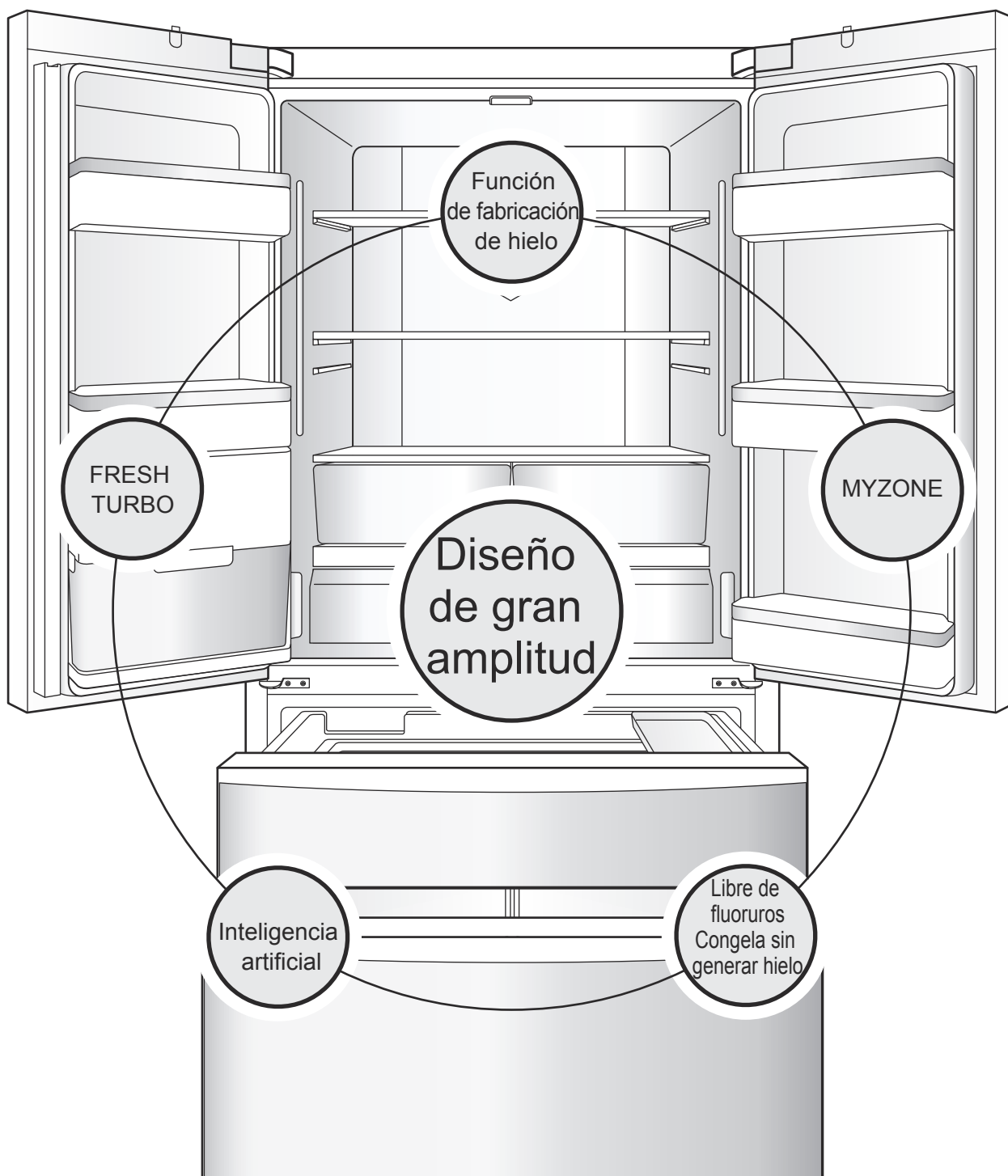

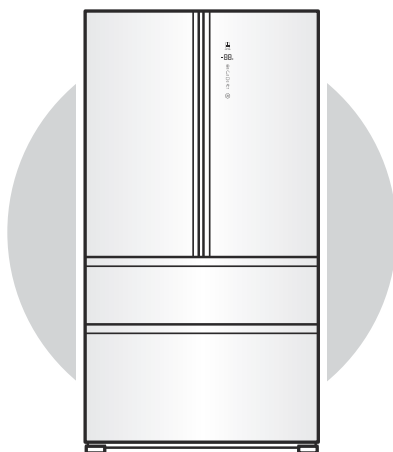

Función de fabricación de hielo

Equipado con un dispensador automático de hielo que hace cubitos de hielo del modo que prefiera.

Completo sistema dual de refrigeración con ventilador

Dispone de compresor y condensador, ventilador disipador del calor, con un gran efecto de refrigeración, ahorro de energía, funcionamiento ecológico y calidad fiable.

Descongelación y refrigeración previa

Determine la temperatura dentro del frigorífico antes de descongelarlo, y enfríelo previamente de forma que las temperaturas previa y posterior a la descongelación dentro del frigorífico no varíen con un amplio margen para ayudar a mantener la frescura de los alimentos.

Inteligencia artificial

No requiere la intervención del usuario, el frigorífico se regula automáticamente para lograr un efecto de refrigeración óptimo en conformidad con las temperaturas internas del frigorífico y las condiciones de temperatura ambiental.

Diseño de gran lujo y amplitud

Gran capacidad, tanto en el frigorífico como en el congelador. Diseño lujoso del interior y el exterior.

Luz de fondo LED en toda su anchura

Fuente de luz intensa estable, iluminación interior sin espacios muertos.

MYZONE

Controles de temperatura precisos e independientes, y un amplio rango de temperaturas para mantener una zona de frescura biológica.

Estante en toda la anchura

Estante de diseño extendido en toda la anchura, más cómodo para almacenar y sacar alimentos.

Pantalla LED

Alarma de puerta abierta, botones táctiles, y pantalla LED oculta.

FRESH TURBO

Tecnología que conserva la frescura en tres dimensiones y puede prolongar el tiempo que se mantienen frescas las frutas y verduras.

Lo mejor para conservar la frescura de todos los rincones del mundo – saboree las distintas sensaciones de diversas latitudes

SABOREE LA FRESCURA

Con el fin de adaptarse a su estilo de vida, Haier ha dotado de conceptos exclusivos y avanzados a cada una de sus categorías de productos para el hogar. Lo que le aporta este producto es el sabor de la frescura.

HB25FSSAAA es un frigorífico doméstico de doble puerta de estilo francés.

Lea este manual detenidamente como ayuda para usar este producto con seguridad y comodidad.

Para usar este producto de forma segura, lea las instrucciones de seguridad detenidamente antes de usar el producto.

Contenido

Instrucciones de seguridad	4	Usos y precauciones para los compartimentos de refrigeración	16
Procedimientos preparativos antes de utilizar este producto	7	Zonas de almacenamiento recomendadas para diversos alimentos	16
Nombres de los componentes para el montaje de este producto	8	Uso del cajón de MYZONE	16
Procedimientos preparativos previos al uso para este producto	9	Precauciones para los alimentos refrigerados	17
Instrucciones para las funciones principales de este producto	10	Usos y precauciones para los compartimentos del congelador	18
Panel de control	10	Precauciones para los alimentos congelados	18
1. Ajuste de temperatura del frigorífico	11	Sugerencias de uso del frigorífico	19
2. Ajuste de temperatura del congelador	11	Precauciones cuando utilice el ahorro energético	19
3. Ajuste de la función y desactivación de MYZONE	11	Uso del depósito de agua del frigorífico	19
4. Ajuste de la función de congelación rápida	12	Limpieza del depósito de agua	19
5. Ajuste de la función de inteligencia artificial	12	Limpieza y uso del dispensador de hielo	20
6. Ajuste de la función de encendido y apagado del dispensador de hielo	13	Limpieza de la bandeja de cubitos de hielo	20
7. Ajuste de la función de vacaciones	13	Precauciones de uso del dispensador de hielo	20
8. Ajuste de la función de bloqueo/desbloqueo	14	Mantenimiento diario de este producto	21
9. Función de alarma de puerta abierta	14	Limpieza del frigorífico	21
10. Función memoria en caso de fallo eléctrico	14	Desmontaje y limpieza de las piezas	21
11. Si necesita aumentar el espacio de almacenamiento	15	Transporte del frigorífico	25
		Interrupciones de uso del frigorífico	25
		¿Tiene alguna duda?	
		¡Antes, mire aquí!	26
		(Si tiene dudas sobre el frigorífico, primero consulte el contenido de este capítulo para intentar resolverlas)	
		FICHA DE PRODUCTO (conforme EU 1060/2010)	29

Instrucciones de seguridad

Estimado usuario de Haier:

¡Hola! Gracias por usar productos Haier, lea este manual de instrucciones para saber cómo se debe usar este aparato. Con el fin de evitar lesiones personales y accidentes que causen daños materiales, deberá leer detenidamente y observar los siguientes símbolos y contenidos de este manual de instrucciones.



Puede provocar lesiones al usuario si se utiliza de forma incorrecta.

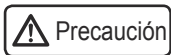

Podría producir daños en el aparato o en la propiedad si se utiliza de forma incorrecta.



Acción o uso que están absolutamente prohibidos



Acción o uso que deben cumplirse

Electricidad

1. Fuente de alimentación



Esta serie de aparatos utiliza una fuente de alimentación de 220 y 240 V/50 HZ de CA. Si la fluctuación del voltaje supera un rango entre 187 y 242 V, podría causar una anomalía o incluso daños en el frigorífico. Para evitar esto, deberá instalar un regulador automático de tensión con una capacidad mínima de 750 W.

2. Toma a tierra



Debe utilizar un enchufe independiente y exclusivo que esté conectado con fiabilidad a tierra. El frigorífico está equipado con un enchufe de tres polos (con toma a tierra) (p. ej.: enchufe 13 A en el Reino Unido, enchufe Schuko en Europa), que cumple con los estándares. No corte ni extraiga el tercer polo del enchufe (la conexión a tierra) del cable de alimentación bajo ninguna circunstancia.

3. Cable de alimentación y enchufe



El enchufe del cable de alimentación debe mantenerse firmemente enchufado en la toma o podría causar un incendio.



Para evitar daños en el cable de alimentación, no pille el cable con el frigorífico ni lo pise. Cuando retire el frigorífico de la pared, tenga cuidado de no pillar el cable de alimentación.

No desenchufe el frigorífico tirando del cable de alimentación, debe agarrar firmemente el enchufe para sacarlo directamente de la toma. Antes de limpiar, reparar y sustituir algún equipo de iluminación averiado, asegúrese de desenchufar el frigorífico para evitar descargas eléctricas.

No debe utilizar el cable de alimentación cuando esté dañado ni el enchufe cuando esté desgastado, y deberá sustituirlos según lo especificado por el fabricante.

4. En caso de fugas de gas combustible como el gas de alumbrado



Deberá cerrar inmediatamente la válvula de fuga del gas y, luego, abrir las puertas y ventanas. No desenchufe ni enchufe el cable de alimentación del frigorífico ni ningún otro aparato eléctrico.

Uso

1. Almacenamiento



- Este frigorífico está diseñado para utilizarse en aplicaciones domésticas y similares en zonas de cocina de uso particular doméstico .
- Este frigorífico doméstico sólo puede utilizarse para almacenar alimentos y para ninguna otra finalidad, como pueda ser el almacenaje de sangre, drogas, productos biológicos, etc.
 - Está prohibido guardar combustibles, productos explosivos peligrosos, ácidos altamente corrosivos, álcalis y otras sustancias químicas.
 - Después de poner en marcha el frigorífico, no toque la superficie helada del compartimento del frigorífico, sobre todo con las manos húmedas. Si lo hace, se le podría quedar pegada la piel a la superficie helada.
 - Cuando abra y cierre las puertas del frigorífico, use los tiradores para abrir y cerrarlas. Entre las puertas del frigorífico y la unidad hay pequeñas grietas, no meta las manos en esas áreas para evitar pillarse. Podría producirse alguna lesión.
 - Cuando abra las puertas del frigorífico, lleve cuidado de que no haya ningún niño en las proximidades para evitar golpearle con las puertas.
 - Este frigorífico puede ser utilizado por niños a partir de los 8 años de edad y por personas que tengan capacidades físicas, sensoriales o mentales reducidas o falta de experiencia y conocimientos si han recibido supervisión o instrucciones en relación con el uso del aparato de forma segura y comprenden los peligros que implica. Los niños no deben jugar con el aparato. La limpieza y el mantenimiento no deben ser realizados por niños sin supervisión.



2. Ubicación del aparato





- El frigorífico debería colocarse alejado de fuentes de calor evitando la exposición directa a la luz solar, para que no afecte al rendimiento del frigorífico. El frigorífico debe colocarse en un lugar bien ventilado, y debe quedar espacio alrededor y 10 cm o más de espacio en la parte de atrás.
- No lo coloque en un lugar húmedo o en un lugar donde pueda recibir salpicaduras de agua. Las salpicaduras de agua y la suciedad deben limpiarse con un paño suave para evitar que se oxide y que afecte a las propiedades de aislamiento eléctrico.
- Para garantizar la seguridad, no coloque tomas de corriente, fuentes de alimentación regulada, hornos microondas ni cualquier otro aparato eléctrico sobre el frigorífico. Aparte, no use aparatos eléctricos dentro del frigorífico (salvo los modelos recomendados) con el fin de evitar interferencias electromagnéticas y otros efectos nocivos.
- No coloque objetos inestables (pesos, contenedores de agua) encima del frigorífico para evitar que derramen su contenido o que se caigan y produzcan lesiones.
- No guarde ni use gasolina ni otros materiales inflamables cerca del frigorífico para no provocar un incendio.

Mantenimiento

1. Limpieza

-  No pulverice ni aclare el frigorífico con agua; tampoco coloque el frigorífico en un lugar húmedo o donde pueda recibir salpicaduras de agua para evitar que se oxide y que afecte a las propiedades de aislamiento eléctrico.
-  En caso de apagón o de que necesite limpiarlo, desenchúfelo durante al menos 5 minutos y, a continuación, vuelva a enchufarlo, con el fin de evitar daños en el compresor con arranques consecutivos.

2. Reparación

-  No desarme ni modifique el frigorífico sin permiso.
-  No dañe las tuberías de refrigeración.
- El frigorífico debe ser reparado por personal cualificado.

Eliminación correcta de este producto

(Residuos de aparatos eléctricos y electrónicos)



(Se aplica en países con sistemas de recolección por separado)

La presencia de este símbolo en el producto, accesorios o material informativo que lo acompañan, indica que al finalizar su vida útil ni el producto ni sus accesorios electrónicos (como el cargador, cascos, cable USB) deberán eliminarse junto con otros residuos domésticos. Para evitar los posibles daños al medio ambiente o a la salud humana que representa la eliminación incontrolada de residuos, separe estos productos de otros tipos de residuos y recíclelos correctamente. De esta forma se promueve la reutilización sostenible de recursos materiales.

Los usuarios particulares pueden contactar con el establecimiento donde adquirieron el producto o con las autoridades locales pertinentes para informarse sobre cómo y dónde pueden llevarlo para que sea sometido a un reciclaje ecológico y seguro.

Los usuarios comerciales pueden contactar con su proveedor y consultar las condiciones del contrato de compra. Este producto y sus accesorios electrónicos no deben eliminarse junto a otros residuos comerciales.

Cuando sustituya electrodomésticos antiguos por otros nuevos, el vendedor está obligado por ley a retirar su antiguo electrodoméstico para su eliminación de forma gratuita al menos.

Procedimientos preparativos antes de usar este producto

1 Retire todos los componentes del embalaje

También debe retirar la base de espuma y la cinta adhesiva que sujetan los accesorios.

2 Cuente los accesorios y datos incluidos

Compruebe los artículos que hay en el paquete conforme a los detalles de la lista de embalaje. Si hay alguna discrepancia, consulte a establecimiento de venta.

3 Coloque el frigorífico en un lugar donde se cumplan las condiciones siguientes:

- Evite los ambientes húmedos y muy fríos
 - El espacio alrededor del frigorífico debe tener 10 cm o más en la parte de atrás.
 - El frigorífico debe colocarse sobre un suelo sólido y plano. Si se necesita embalar, deberá seleccionar un material suave, duro y no inflamable. Si está un poco inestable, regule los pies negros ajustables de la parte frontal del frigorífico:
- Gire en el sentido de las agujas del reloj para aumentar la altura del frigorífico.
- Gire en el sentido contrario a las agujas del reloj para reducir la altura del frigorífico.

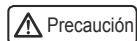

Para evitar que el frigorífico ruede hacia delante, regule los pies ajustables de forma que estén en contacto directo con el suelo para asegurar su posición. No use la base de espuma del embalaje del frigorífico para acolcharlo.

4 Limpieza antes de usarlo

(Para el método de limpieza, véase Limpieza del frigorífico en la página 21)

5 Espera

Tras colocar, nivelar y limpiar el frigorífico, no puede encenderlo. Deje que pasen 5 horas o más antes de encender el frigorífico para garantizar su funcionamiento normal.

6 Retire la película

Antes de usarlo, retire la película de protección transparente del panel lateral para que no afecte a la refrigeración normal y el consumo eléctrico del frigorífico.

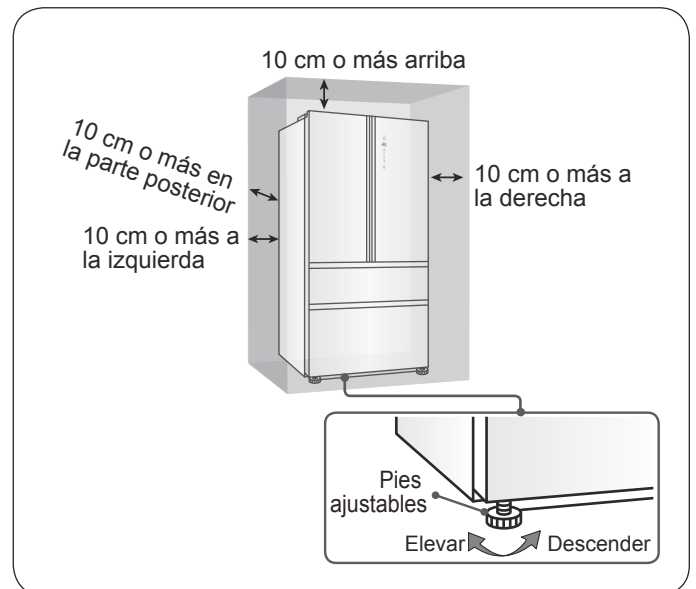

Nombres de los componentes para el montaje de este producto

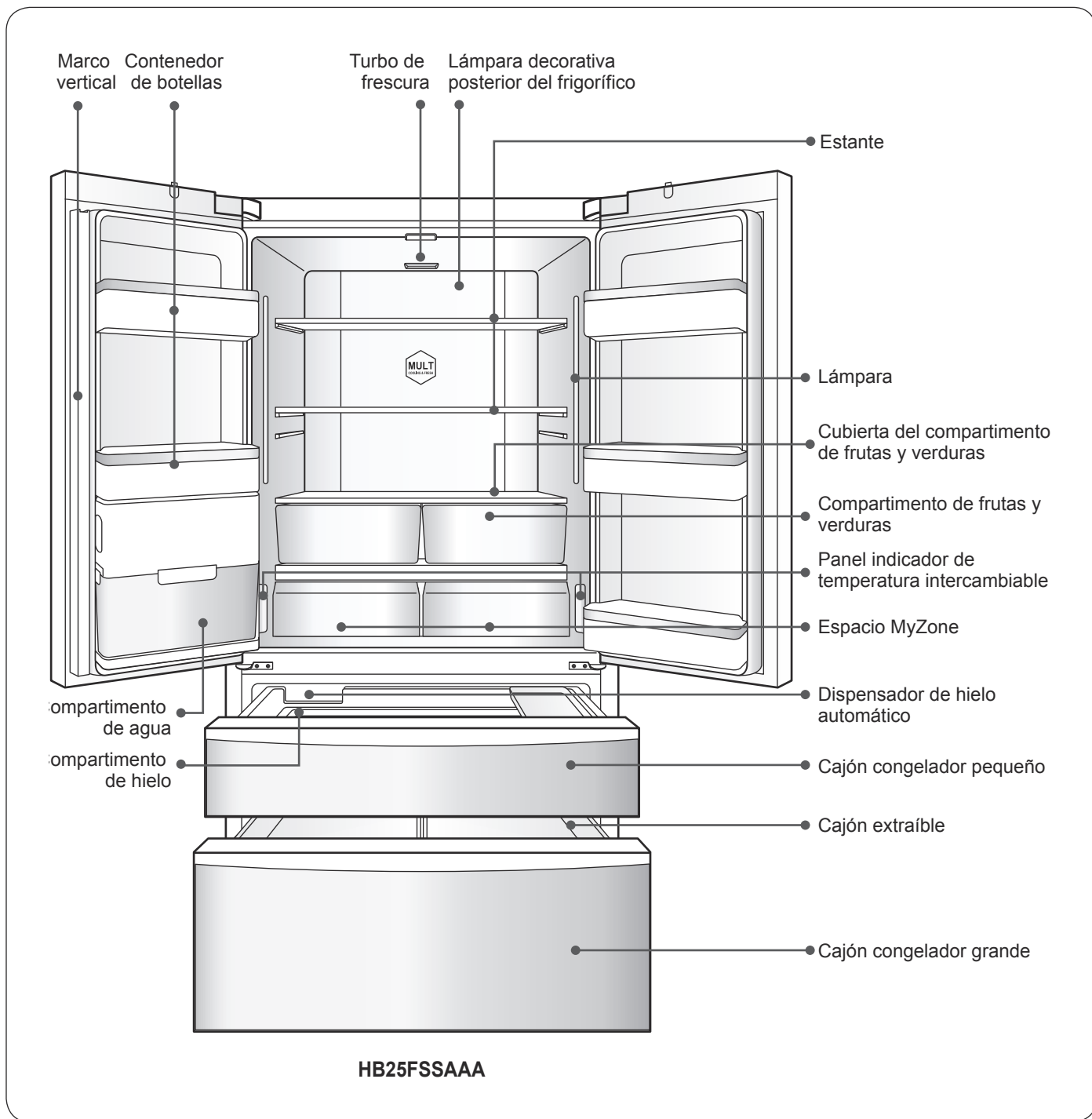

Sugerencia:

Si se modifica el ajuste de temperatura, la temperatura interior puede equilibrarse durante un período de tiempo. Además, el período de tiempo depende del cambio de ajuste de la temperatura, la temperatura ambiente, la frecuencia de apertura de la puerta, y la cantidad de alimentos almacenados en el frigorífico, etc.

Procedimientos preparativos previos al uso para este producto

1 Encendido

Cuando el frigorífico está encendido, la temperatura es la de refrigeración y de congelación. En este momento, la temperatura de refrigeración se ajusta en 5L, la temperatura de congelación se ajusta en -18L, y el botón se desbloquea. El tiempo de entrada de agua se ajusta en 10 segundos.

2 El frigorífico tiene una función de memoria de apagado

Tras encenderlo por primera vez, el aparato funcionará según el último ajuste que tenía antes de apagado. (Véase “Función de memoria de apagado” en la página 14 para obtener más detalles).

3 Seleccione el modo de funcionamiento del frigorífico

Puede que necesite seleccionar uno de los dos modos siguientes para ajustar el frigorífico:

Modo de inteligencia artificial:

Bajo el modo de inteligencia artificial, el frigorífico interno puede ajustarse automáticamente a una temperatura para el almacenamiento de los alimentos. Si no tiene ninguna necesidad especial, le recomendamos que utilice el modo de inteligencia artificial.

(Para métodos de ajuste específicos, consulte el “Ajuste de la función de inteligencia artificial” en la página 12).

Modo de ajuste manual:

Si desea ajustar manualmente la temperatura del frigorífico para almacenar un alimento determinado, puede ajustar la temperatura mediante el botón de ajuste de la temperatura. (Para métodos de ajuste específicos, consulte “Ajuste de la temperatura de refrigeración” y “Ajuste de temperatura de congelación” en la página 11).

4 Ponga el alimento en el frigorífico

Tras un período de funcionamiento, el frigorífico se habrá enfriado lo suficiente y podrá empezar a usarlo introduciendo alimentos en él. Si hay muchos alimentos frescos (como carne) para la cámara de congelación, el usuario debe conectar la función de “congelación rápida” 12 horas antes de introducir los alimentos.

Instrucciones para las funciones principales de este producto

Panel de control

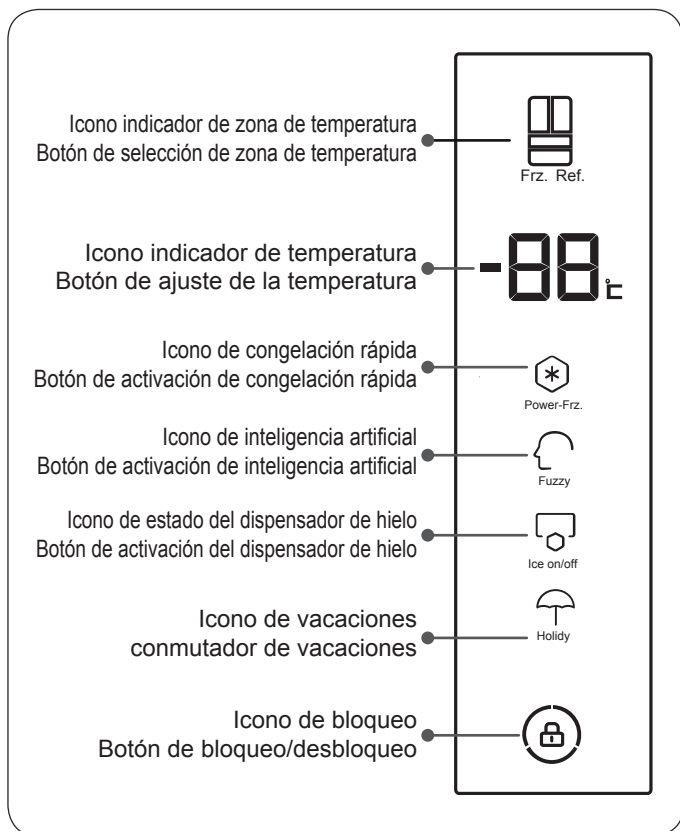

Icono de congelación rápida:
Botón conmutador de la congelación rápida:

Activa o desactiva la función de congelación rápida;

Icono de inteligencia artificial:
Botón de activación de inteligencia artificial:

Activa o desactiva la función de inteligencia;

Icono de estado del dispensador de hielo:
Botón de activación del dispensador de hielo:

Activa o desactiva la función del dispensador de hielo;

Icono de vacaciones:
Botón conmutador de vacaciones:

Activa o desactiva la función de vacaciones;

Icono de bloqueo:
Botón de bloqueo/desbloqueo:

Bloqueo o desbloqueo;

Icono indicador de zona de temperatura:

Cuando se ilumina "Freeze", aparecen la zona de temperatura seleccionada actualmente y la zona de temperatura del congelador;
Cuando se ilumina "Refrigerator", aparecen la zona de temperatura seleccionada actualmente y la zona de temperatura del frigorífico;

Botón de selección de zona de temperatura:

Cambia entre la zona de temperatura del frigorífico y la zona de temperatura del congelador;

Icono indicador de temperatura:

Muestra la temperatura de la zona de temperatura del frigorífico o la zona de temperatura del congelador;

Botón de ajuste de la temperatura:

Ajusta la temperatura de la zona de temperatura del frigorífico o la zona de temperatura del congelador.
Deslice ligeramente hacia arriba y la temperatura aumentará 1°C;
Cuando lo deslice hacia abajo o haga clic en el botón de ajuste de la temperatura, ésta descenderá 1°C;

Panel de control de MYZONE:

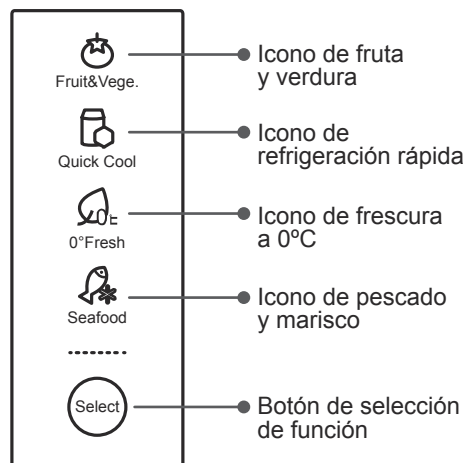

Haga clic en el botón y realice un ciclo en secuencia.
Seleccione las funciones Fruit & Vege." (fruta y verdura), "Quick Cool" (refrigeración rápida), "0°C Fresh" (frescura a 0°C), "Seafood" (pescado y marisco).

1 Ajuste de temperatura del frigorífico

1. En estado de desbloqueo, haga clic en el botón de selección de la zona de temperatura y seleccione el estado de regulación de la zona de temperatura del frigorífico.
2. Ahora, active el icono de la zona de temperatura del frigorífico. La zona indicadora de temperatura mostrará la temperatura ajustada originalmente para el compartimento de refrigeración. Introduzca el estado de temperatura del compartimento de refrigeración para ajustar la temperatura.
3. Haga clic en la zona indicadora de temperatura. El ajuste de temperatura descenderá en 1°C por cada clic. Además, también puede deslizar la zona indicadora de temperatura hacia arriba o hacia abajo. Deslícela hacia arriba para aumentar el ajuste de temperatura en 1°C. Deslícela hacia abajo para disminuir el ajuste de temperatura en 1°C.

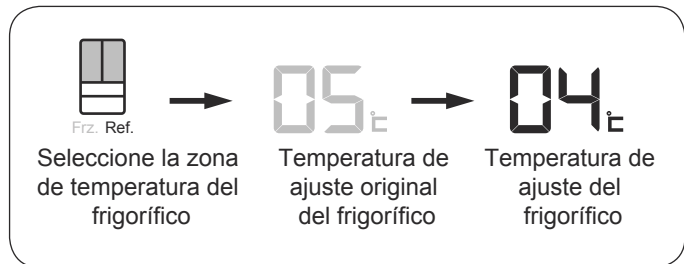

2 Ajuste de temperatura del congelador

1. En estado desbloqueado, haga clic en el botón de selección de la zona de temperatura y seleccione el estado de regulación de la zona de temperatura del congelador.
2. Ahora, active el icono de la zona de temperatura del congelador. La zona indicadora de temperatura mostrará la temperatura ajustada originalmente para el compartimento congelador. Introduzca el estado de temperatura del compartimento congelador para ajustar la temperatura.
3. Haga clic en la zona indicadora de temperatura. El ajuste de temperatura descenderá en 1°C por cada clic. Además, también puede deslizar la zona indicadora de temperatura hacia arriba o hacia abajo. Deslícela hacia arriba para aumentar el ajuste de temperatura en 1°C. Deslícela hacia abajo para disminuir el ajuste de temperatura en 1°C.

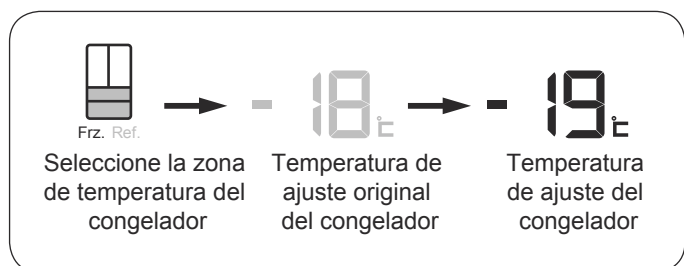

3 Ajuste de la función y desactivación de MYZONE

Puede seleccionar la función apropiada según los alimentos almacenados en MYZONE, de forma que pueda conservar mejor el valor nutricional de la comida.

1. Pulse el botón "Select". Los iconos "Fruit & Vege." (fruta y verdura), "Quick Cool" (refrigeración rápida), "0°C Fresh" (frescura a 0°C), y "Seafood" (pescado y marisco) se iluminan y rotan en secuencia desde arriba hacia abajo. Cuando se ilumina el icono, se activa la función correspondiente.
2. Pulse los botones "Select" izquierdo y derecho a la vez durante 3 segundos. Todos los iconos de MYZONE se apagan y MYZONE se desactiva.
3. Pulse cualquier botón "Select" durante 3 segundos para activar MYZONE. Se activa después de posicionarse en el estado "Fruit & Vege." (fruta y verdura).

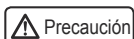
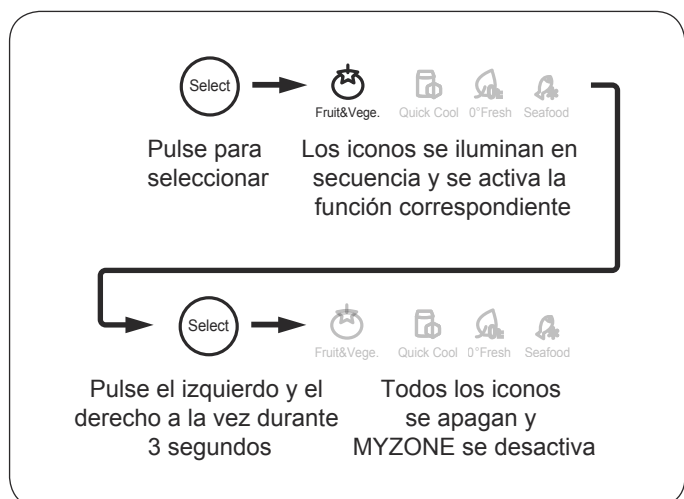

Una vez desactivada, MYZONE puede utilizarse como compartimento de refrigeración.

4 Ajuste de la función de congelación rápida

La función de congelación rápida está pensada para conservar el valor nutricional de los alimentos en el compartimento congelador, y congela la comida en poco tiempo.

1. En estado de desbloqueo, pulse el botón de congelación rápida.
2. Active el icono de congelación rápida para acceder a la función de congelación rápida.
3. Si desea salir de la función de congelación rápida, pulse el botón de congelación rápida en estado de desbloqueo.
4. Desactive el icono de congelación rápida y, luego, salga de la función de congelación rápida.

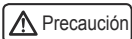

La función de congelación rápida se cancelará automáticamente tras "X" horas según prescribe la ley de la UE. Cuando haya transcurrido el tiempo, podrá volver a seleccionar la función de congelación rápida.

5 Ajuste de la función de inteligencia artificial

En el estado de inteligencia artificial, el frigorífico ajustará automáticamente la temperatura según la temperatura ambiente y el cambio de temperaturas en el frigorífico, sin ningún ajuste manual.

1. En estado de desbloqueo, pulse el botón de inteligencia.
2. Active el icono de inteligencia e introduzca la función de inteligencia artificial.
3. Si desea salir de la función de inteligencia artificial, pulse el botón de inteligencia en estado de desbloqueo.
4. Desactive el icono del botón de inteligencia y salga de la función de inteligencia artificial.

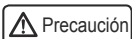

En el estado de inteligencia artificial, no puede ajustar la temperatura de refrigeración;

En los estados de inteligencia artificial, congelación y congelación rápida no puede ajustar la temperatura de congelación;

En el estado de función de vacaciones, se desactiva la temperatura intercambiable.

En el estado de inteligencia artificial y cuando seleccione la función de congelación rápida, se sale automáticamente de la función de inteligencia artificial;

En el estado de congelación rápida y cuando seleccione la función de inteligencia artificial, se sale automáticamente de la función de congelación rápida.

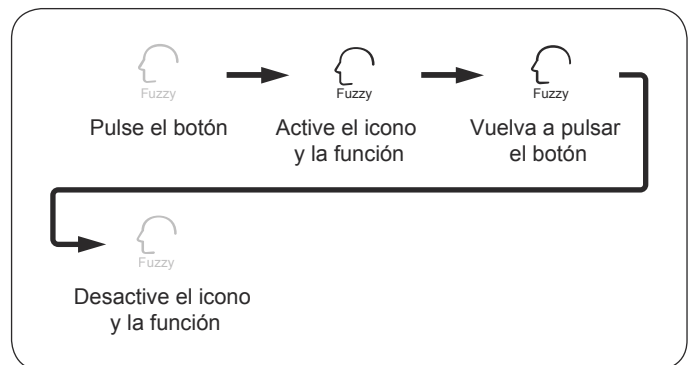
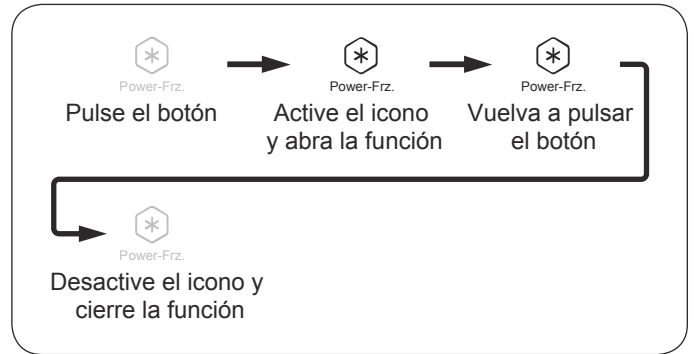

6 Ajuste de la función de encendido y apagado del dispensador de hielo

Al poner en marcha el frigorífico, el dispensador de hielo se encuentra en estado desactivado y el icono del dispensador de hielo no está iluminado.

1. Cuando se necesite la función del dispensador de hielo, en estado de desbloqueo, pulse el botón "Ice on/off" (Ice on/off).
2. Cuando se enciende el icono, la función del dispensador de hielo está activada.
3. Si desea salir de la función del dispensador de hielo, pulse el botón "Ice on/off" (Ice on/off) en estado de desbloqueo.
4. Cuando se apaga el icono, la función del dispensador de hielo se desactiva.

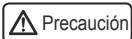

Tenga en cuenta que el dispensador de hielo no funcionará hasta que el congelador haya alcanzado una temperatura de -12°C o inferior.

Consulte la sección "Precauciones de uso del dispensador de hielo" de este manual.

El tiempo de suministro del agua está ajustado en 10 segundos de forma predeterminada. Le recomendamos que no cambie este ajuste. Si necesita cambiarlo, póngase en contacto con el personal de servicio de ventas.

7 Ajuste de la función de vacaciones

Tras activar la función de vacaciones, el compartimento congelador del frigorífico funciona normalmente, y el compartimento refrigerador se ajusta automáticamente en 17°C .

Cuando la temperatura ambiente cae por debajo de 17°C , la temperatura de refrigeración es próxima a la temperatura ambiente.

1. En estado de desbloqueo, pulse el botón "Holiday" (vacaciones).
2. Active el icono y la función "Holiday".
3. Si desea salir de la función de vacaciones, pulse el botón "Holiday" en estado de desbloqueo.
4. Desactive los iconos y la función "Holiday".

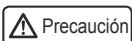

Bajo la función de vacaciones, MYZONE puede regularse normalmente. Ahora, la temperatura de MYZONE es próxima a la del compartimento refrigerador.

Recomendación:

Recomendamos vaciar todo el contenido del compartimento de refrigeración cuando se utilice la función de vacaciones. Esto es para evitar que se formen olores desagradables.

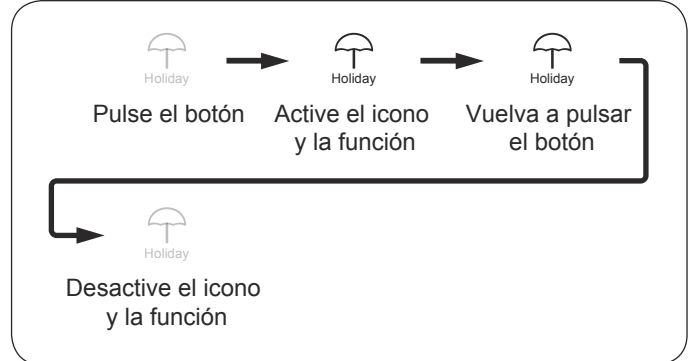
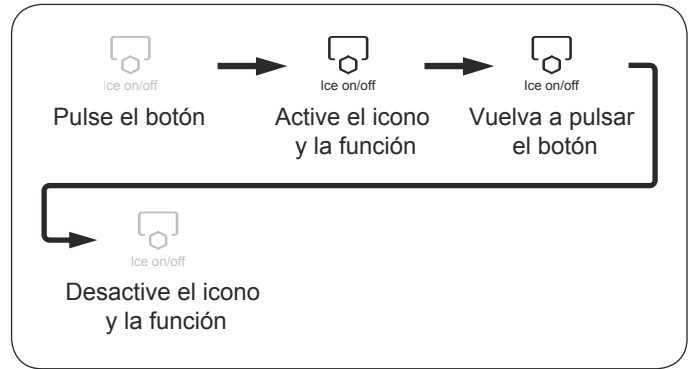

8 Ajuste de la función de bloqueo/desbloqueo

1. Pulse el botón de bloqueo/desbloqueo durante 3 segundos.
2. El botón de bloqueo se desactiva y se desbloquea.
3. Pasados 30 segundos sin utilizar los botones, se bloquea automáticamente.

En estado de bloqueo, no puede ajustar la selección de la zona de temperatura, el ajuste de la temperatura en la zona de temperaturas, la congelación rápida, la inteligencia artificial, las funciones del dispensador de hielo, etc.

9 Función de alarma de puerta abierta

Cuando alguna puerta o algún cajón del congelador se queda abierto durante más de 60 segundos o la puerta no se ha cerrado correctamente, el frigorífico hará sonar la alarma de puerta abierta a intervalos para recordarle que cierre las puertas o los cajones del congelador.

10 Función de memoria en caso de fallo eléctrico

Cuando el frigorífico se apaga debido a un apagón en la red o se desenchufe de la toma de corriente, el estado de funcionamiento que tenía en el momento del apagón queda memorizado y una vez restaurada la corriente, el frigorífico seguirá funcionando con la configuración y las funciones establecidas antes del apagón.

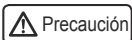

Las funciones bloqueadas no se memorizan y una vez restaurada la alimentación del frigorífico se encontrarán en estado desbloqueado.

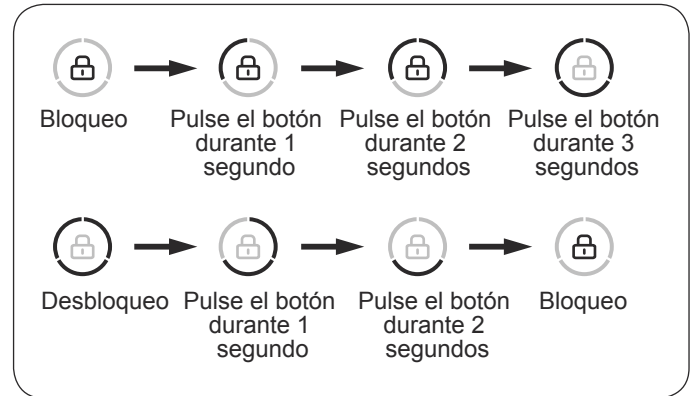

11 Si necesita aumentar el espacio de almacenamiento

Los usuarios pueden extraer partes del frigorífico con el objetivo de aumentar su espacio de almacenamiento. A continuación, hay una lista de las partes desmontables. Las partes desmontables son las que se muestran en la tabla. Para obtener detalles sobre los métodos de desmontaje, véase «Desmontaje y limpieza de cada parte» en la página 21.

Número Nombre de la parte

- ① Contenedor de botellas (parte superior izquierda)
- ② Contenedor de botellas (parte central izquierda)
- ③ Cajón de almacenamiento del agua
- ④ Contenedor de botellas (parte superior derecha)
- ⑤ Contenedor de botellas (parte central derecha)
- ⑥ Contenedor de botellas (parte inferior derecha)
- ⑦ Estante (superior)
- ⑧ Estante (inferior)
- ⑨ Cubierta del cajón de fruta y verdura
- ⑩ Cajón de fruta y verdura (izquierdo)
- ⑪ Cajón de fruta y verdura (derecho)
- ⑫ MYZONE (izquierda)
- ⑬ MYZONE (derecha)
- ⑭ Bandeja del compartimento de fruta y verdura
- ⑮ MYZONE
- ⑯ Dispensador de hielo automático
- ⑰ Cajón congelador pequeño
- ⑱ Bandeja del cajón congelador pequeño
- ⑲ Cajón extraíble (izquierdo)
- ⑳ Cajón extraíble (derecho)
- ㉑ Bandeja extraíble
- ㉒ Barra de conexión del engranaje

- Parte desmontable
- ⦿ Parte desmontable (oculta)

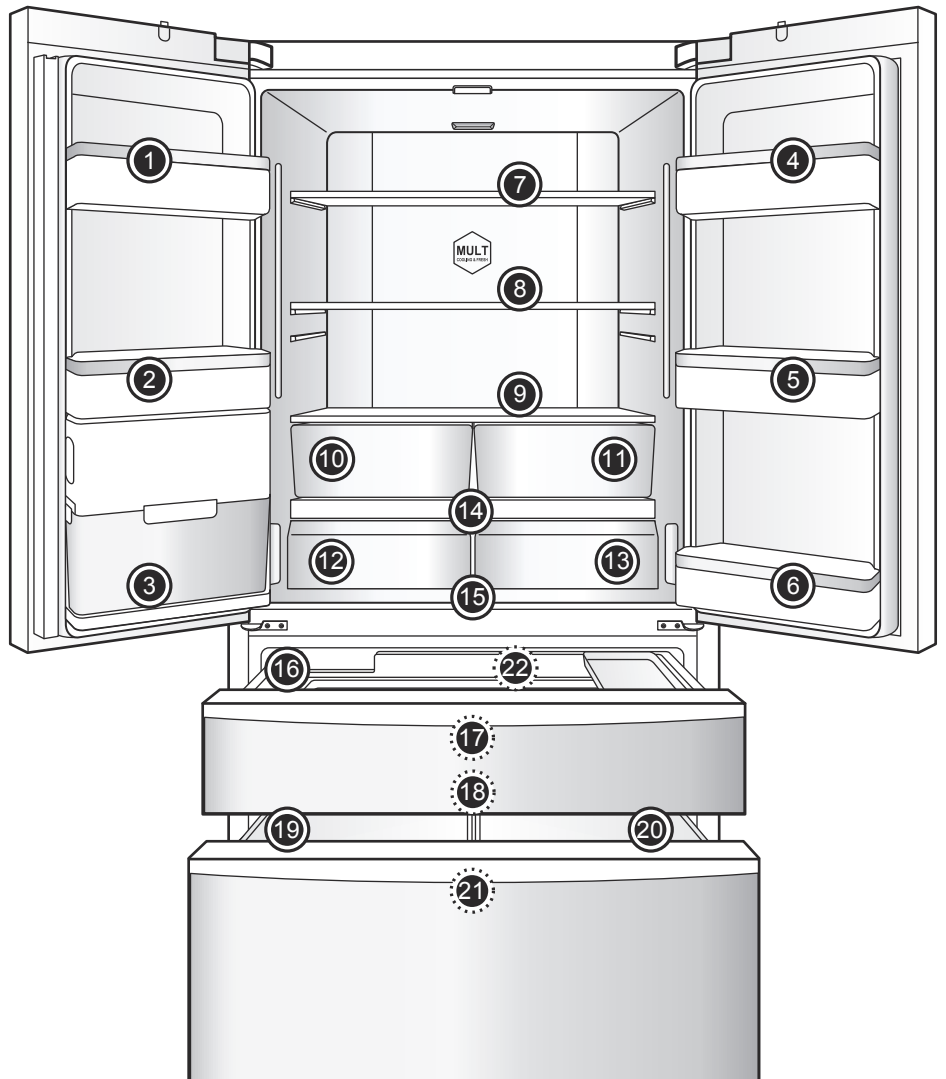

Usos y precauciones para los compartimentos de refrigeración

En primer lugar, meta en el frigorífico los alimentos que vayan a almacenarse durante breves períodos de tiempo o que vayan a consumirse constantemente.

Aunque las temperaturas medias en la mayoría de las áreas del frigorífico pueden conservarse a 0°C - 10°C regulando el ajuste de temperatura, los alimentos no pueden mantenerse frescos durante mucho tiempo; por tanto, el frigorífico sólo puede utilizarse como lugar de almacenamiento durante un corto período.

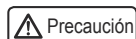

Cuando la temperatura ambiente en invierno está entre 0°C y 10°C, la temperatura en el frigorífico es inferior, y la temperatura en la parte inferior es de 0°C aproximadamente. En esta época, la fruta y la verdura deben colocarse en la parte superior del frigorífico para que no se hielen. Cuando cierre la puerta izquierda del frigorífico, asegúrese de que el marco vertical quedé bien ajustado; de lo contrario, la puerta no quedará bien cerrada y la temperatura del frigorífico se elevará hasta activar una alarma.

Zonas de almacenamiento recomendadas para diversos alimentos

Como la circulación de aire frío dentro del frigorífico provoca diferencias en las temperaturas en cada área, se recomienda colocar los diversos alimentos en áreas diferentes con distintas temperaturas.

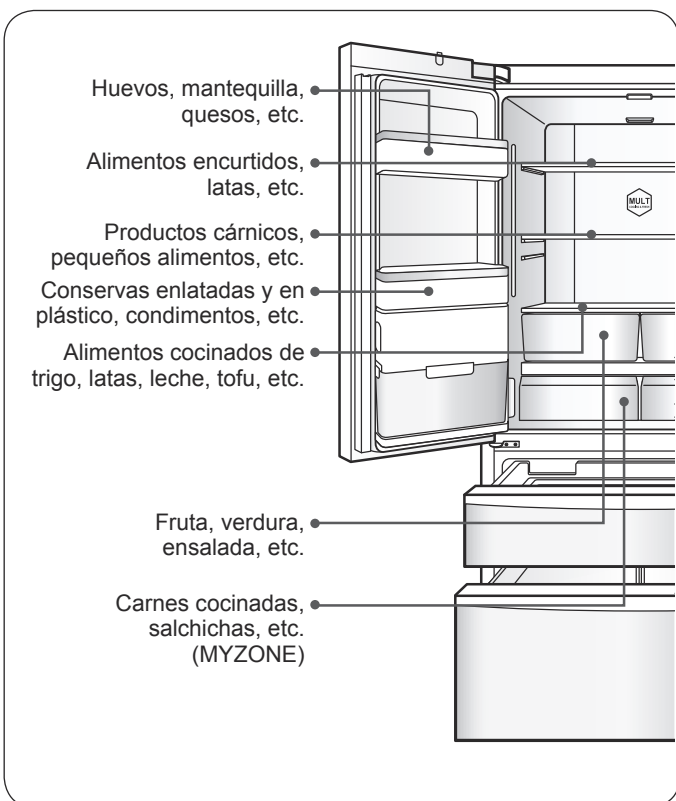

Uso del cajón de MYZONE

El frigorífico está equipado con cajones de MYZONE que tienen funciones de control de temperatura individuales. Según las necesidades de almacenaje de los alimentos, estos pueden colocarse en compartimentos de temperatura variable que sean apropiados para su almacenamiento: "Fruit & Vege" (fruta y verdura), "Quick Cool" (refrigeración rápida), "0° Fresh" (frescura a 0°C) y "Seafood" (pescado y marisco).

Sugerencia:

por el distinto contenido en agua de la carne, la carne con más humedad se congelará a temperaturas inferiores durante el almacenamiento, por tanto, si es necesario, la carne recién cortada se almacena en MYZONE. MYZONE debe ajustarse al nivel de 0°C.

Método de regulación del cajón de MYZONE:

El regulador es el dispositivo de la parte superior del panel izquierdo del frigorífico que permite cambiar la temperatura en el cajón izquierdo de MYZONE. El regulador es el dispositivo de la parte superior del panel derecho del frigorífico que permite cambiar la temperatura en el cajón derecho de MYZONE.

Sugerencia:

- Si se necesita más espacio de almacenamiento, MYZONE puede desmontarse. Para obtener detalles sobre los métodos de desmontaje, véase «Desmontaje y limpieza de cada parte» en la página 21.
 - Después de desmontar MYZONE, ciérrala. Para obtener detalles sobre los métodos, véase «Ajuste de la función y cierre de MYZONE» en la página 11.
- Si MYZONE no se cierra, la temperatura de los cajones de MYZONE desciende, lo cual puede provocar la congelación de los alimentos almacenados.

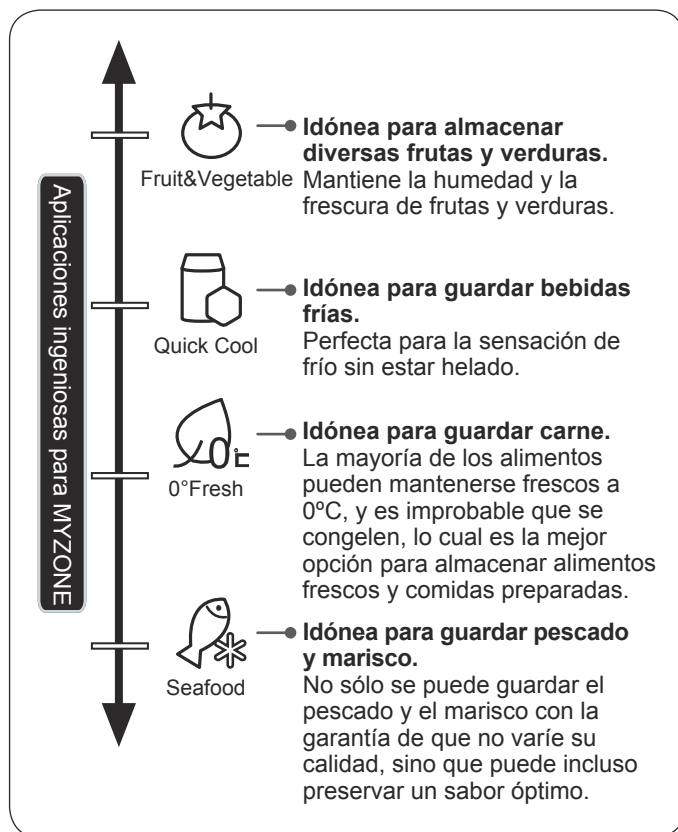

Precauciones para los alimentos refrigerados

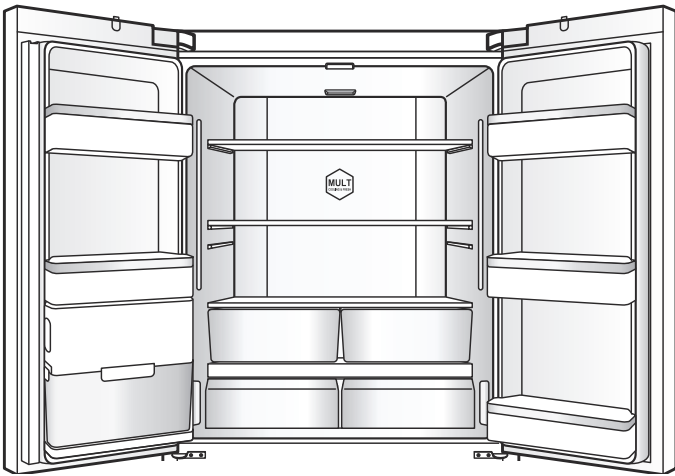

No meta comida caliente directamente en el refrigerador

Antes de meter comida caliente en el refrigerador, deje que se enfríe hasta alcanzar la temperatura ambiente. La comida caliente que se meta directamente en el refrigerador no sólo elevará la temperatura del interior sino que también afectará a la frescura de los demás alimentos.

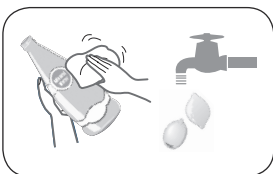

Antes de meter alimentos en el refrigerador, deben lavarse.

Para garantizar una buena higiene dentro del refrigerador, se recomienda lavar y secar los alimentos antes de guardarlos en el refrigerador.



Ordene y organice los alimentos en el refrigerador.

Guarde los alimentos por separado según el tipo, ponga los alimentos que se coman todos los días en la parte frontal de los anaqueles para evitar mantener abierta la puerta demasiado tiempo de forma innecesaria y para evitar que los alimentos caduquen por olvidar donde están.

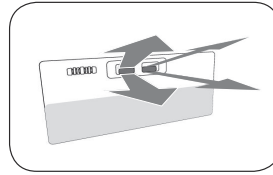

No tape las salidas de aire.

Si se obstruye el aire frío y no se libera, la temperatura en el interior del refrigerador no bajará y el compresor seguirá funcionando constantemente desperdiçando energía.

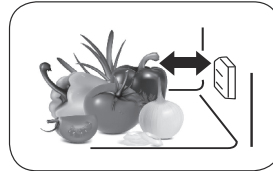

No tape el sensor de temperatura.

En la posición mostrada en la cámara de refrigeración, hay un sensor de temperatura. Asegúrese de que este sensor no quede totalmente bloqueado por los alimentos ya que podría impedir que midiese la temperatura correcta y hacer que el refrigerador funcione de forma intermitente, la temperatura del refrigerador sea demasiado baja y se derroche energía innecesariamente.

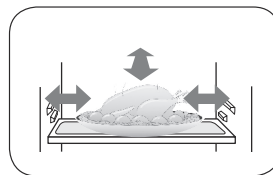

Evite que los alimentos entren en contacto con los revestimientos del refrigerador

Los alimentos guardados en el refrigerador, sobre todo las comidas grasas, no deben estar en contacto con el revestimiento durante mucho tiempo porque provocará la corrosión de éste. Asegúrese en la medida de lo posible que los alimentos no entren en contacto con el revestimiento. Cuando el revestimiento se manche de aceite, debe limpiarse rápidamente.

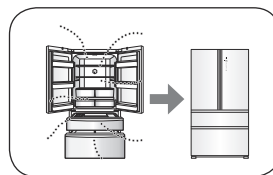

Reduzca al mínimo los tiempos de apertura de las puertas

Al reducir el tiempo en el que permanecen abiertas las puertas y evitando abrirlas demasiado, etc., se puede reducir la pérdida de aire frío y por tanto de la energía.

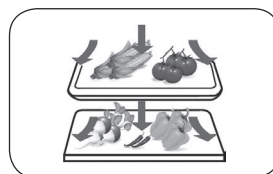

No llene el refrigerador excesivamente.

Abra espacios entre los alimentos guardados para que fluya el aire frío entre ellos y lograr, de esta forma, un efecto aún mejor de refrigeración.

Usos y precauciones para los compartimentos del congelador

La temperatura en la cámara de congelación es muy baja, por lo que puede mantener la comida fresca durante mucho tiempo y, por tanto, es mejor meter en este espacio la comida que desee guardar a largo plazo, aunque deberá cumplir los plazos de tiempo de almacenamiento para la comida que indique su embalaje.



Vigile a niños y mascotas para no permitir que jueguen en los cajones ya que podrían causarles daños. No extraiga la mampara del cajón congelador grande sin motivo.

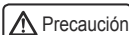

No utilice cartones de los huevos como contenedores para guardar hielo, y evite ponerlos en los compartimentos congeladores para que no se rompan. Al guardar alimentos con hielo (como los helados), asegúrese de guardarlos en el compartimento congelador y no en el contenedor de botellas. Como es fácil que la temperatura del contenedor de botellas de la puerta varíe cuando se abren las puertas, los alimentos con hielo podrían descongelarse.

Precauciones para los alimentos congelados

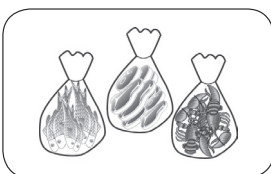
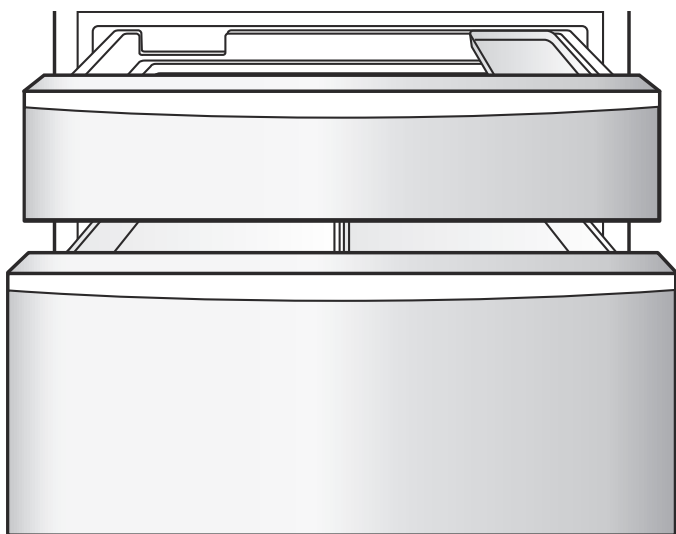

Es mejor empaquetar la comida antes de congelarla

La superficie exterior del paquete debe estar seca para evitar que se congelada pegada a la comida. Los materiales del paquete deben ser inodoros, herméticos, impermeables, no tóxicos, no contaminantes, para evitar que la comida adquiera olores y pierda su calidad.

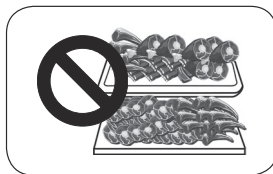

No meta demasiada comida dentro.

No meta demasiada comida fresca a la vez en el compartimento congelador. Es mejor no superar la capacidad de congelación del frigorífico (consulte los "FICHA DE PRODUCTO" en la página 29).

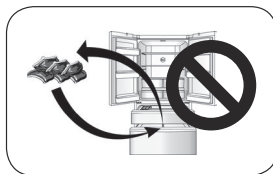

Evite congelar la comida repetidamente

En principio, sólo debe coger la cantidad necesaria de comida del compartimento congelador para descongelarla, los alimentos no pueden volver a congelarse, a menos que estén procesados y se conviertan en platos preparados antes de congelarlos, de lo contrario, esto afectará a la calidad de la comida.



No meta directamente la comida caliente en el interior

Antes de poner comida en el compartimento congelador, debe dejar enfriar la comida caliente hasta que alcance la temperatura ambiente.



Marque la fecha en los alimentos según el período de almacenamiento de las comidas

La fecha de congelación, el plazo límite y el nombre deberán estar marcados en el paquete según el período de almacenamiento de cada comida para evitar que caduquen.



No ponga botellas de bebida en el compartimento congelador.

No introduzca botellas de cerveza o de otras bebidas en el compartimento congelador para evitar que se rompan.



Divida la comida en porciones adecuadas

Esto facilita su congelación plena y asegura la calidad de su descongelación. Aparte, cada porción de comida no debe exceder los 2,5 kg.

Sugerencias de uso del frigorífico

- Corte las hojas de los rábanos para evitar que absorban nutrientes.
- Puede poner los cartones de huevos en el lugar de almacenamiento apropiado según sus necesidades y elegir el cartón más adecuado según la cantidad de huevos.
- Ponga los alimentos congelados en un compartimento de refrigeración para descongelarlos y así aprovechar las bajas temperaturas de esos alimentos congelados para refrigerar otros alimentos y así, ahorrar energía.
- Calabacines, melones, papayas, plátanos y piñas, etcétera, en estado refrigerado, fomentarán su metabolismo, por lo que no deben ser refrigerados. Pero la fruta que no esté madura es mejor meterla en un compartimento de refrigeración durante un tiempo determinado para promover su maduración.
- Algunos alimentos, como las cebollas, el ajo, el jengibre, las castañas de agua, los tubérculos, etc., pueden almacenarse durante largos períodos a temperatura ambiente, por lo que no es necesario guardarlos en el frigorífico.
- La verdura fresca debe lavarse y guardarse en el frigorífico con el fin de evitar que generen o propaguen bacterias en el frigorífico.

Precauciones cuanto utilice el ahorro energético

- El frigorífico debe instalarse en un cuarto frío y bien ventilado, alejado del calor y de la luz solar directa en la máxima medida posible.
- Reduzca al mínimo los tiempos de apertura y la frecuencia con la que abre las puertas. Por ejemplo: guarde los alimentos de forma ordenada, lo cual puede reducir el tiempo durante el cual están abiertas las puertas.
- Cubra o envuelva la comida para almacenarla;
- Deje enfriar las comidas y bebidas calientes antes de meterlas en el frigorífico;
- Los alimentos que necesitan descongelarse deben colocarse antes en el compartimento refrigerador (o MYZONE), para poder aprovechar la inferior temperatura de la comida congelada y que enfríen los alimentos situados en la cámara de refrigeración (o MYZONE);
- No llene excesivamente el frigorífico para permitir que fluya el aire;
- En el ajuste de temperatura del frigorífico, cuanto menor sea la temperatura establecida, mayor será el consumo de energía del frigorífico. Bajo la premisa de mejorar las condiciones de almacenamiento de la comida, la temperatura del interior del frigorífico debe establecerse en el máximo posible.
- Si necesita usar una cantidad de espacio relativamente grande en el compartimento congelador, puede extraer el cajón congelador pequeño y la barra de conexión del engranaje y, a continuación, meter y sacar directamente la comida a través de la mampara de cristal del compartimento congelador y, al mismo tiempo, reducir el consumo de energía del frigorífico;
- Deje el mayor espacio posible alrededor del aparato para garantizar una buena ventilación. Consulte la página 7. Si se limita la ventilación, aumentará el coste de funcionamiento y el aparato alcanzará sus datos de consumo de energía.

Uso del depósito de agua del frigorífico

Este modelo de frigorífico dispone de un depósito de agua que va montado en la puerta izquierda. La bomba de agua que va montada en la puerta izquierda del frigorífico extrae agua del depósito de agua y la bombea a través de la tubería del agua hasta el pequeño cajón congelador del dispensador semiautomático de hielo.

Los usuarios tienen que llenar manualmente de agua dicho depósito. El método de llenado es el siguiente:

1. Gire 90 grados las tiras verticales. Pulse los botones a ambos lados del depósito de agua.
2. Después de pulsar firmemente los botones, ponga horizontal el depósito de agua y, luego, sáquelo suavemente.
3. Gire la tapa de la parte posterior del depósito de agua en el sentido contrario a las agujas del reloj y, luego, échele agua.
4. Cuando necesite volver a ponerla, puede hacerlo invirtiendo el procedimiento anterior.

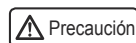
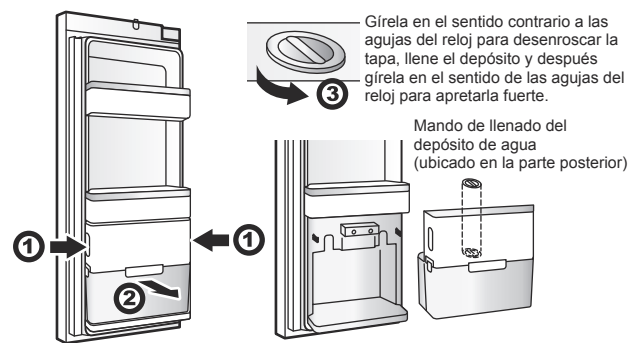

El depósito de agua ya ha sido instalado y probado antes de salir de fábrica. Si necesita limpiar el depósito de agua, consulte "Limpieza del depósito de agua", con el fin de evitar que el depósito de agua sufra daños.

Limpieza del depósito de agua

1. Levante los pasadores (4 en total) de la parte frontal, posterior, derecha e izquierda.
2. Separe la parte superior del depósito de agua de la parte inferior.
3. Limpie cada una de las secciones y séquelas bien después de limpiarlas.
4. Cuando necesite volver a instalarlo, puede hacerlo invirtiendo el procedimiento anterior.

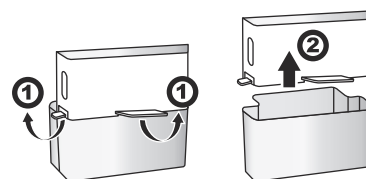

Limpeza y uso del dispensador de hielo

Limpeza de la bandeja de cubitos de hielo

1. Desactive la función de dispensador de hielo a través del panel indicador, mantenga apretado el pulsador del dispensador y tire con fuerza para extraer el dispensador de hielo.
2. Extraiga el dispensador de hielo del frigorífico y dele la vuelta para que la bandeja de los cubitos de hielo quede visible.
3. Tire de la fijación en forma ovalada de la bandeja de hielos en la dirección de la flecha 1. Incline la bandeja de hielos hacia arriba y tire de ella hacia fuera en la dirección de la flecha 2.

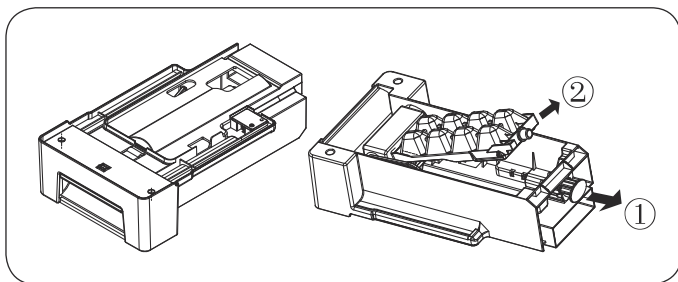

4. Después de limpiar la bandeja, vuelva a meterla y, luego, empújela firmemente en el dispensador de hielo, cierre las puertas del congelador y active la función del dispensador de hielo en el panel indicador.

Precauciones de uso del dispensador de hielo



Para un frigorífico recién instalado, deberá esperar 24 horas. De esta forma, el compartimento congelador podrá enfriarse, para poder hacer hielo.

- La máquina de hielo hará 8 cubitos cada vez; pero la cantidad específica de hielo dependerá de la temperatura interior, la frecuencia con la que se abren las puertas, la presión del agua, la temperatura del compartimento congelador, etc.
- Para asegurar que la bandeja de hielo se rellene de cubitos de hielo, la bandeja de hielo debe extraerse con frecuencia para que los cubitos de hielo se distribuyan por igual.
- La máquina de hielo hará 8 cubitos cada vez y es normal que algunos se queden pegados (esto puede solucionarse reduciendo los tiempos de suministro de agua).

- Cuando el compartimento congelador llegue o esté por debajo de -12°C , la máquina de hielo empezará a hacer hielo (si está empezando a usar el dispensador de hielo, o si no ha sido utilizado para hacer hielo en mucho tiempo, debe descartar los primeros cubitos de hielo, para que se retiren las impurezas del conducto del agua.)
- No instale el conducto del agua del dispensador de hielo donde la temperatura sea inferior a 0°C para evitar que se congele. Cuando instale el frigorífico, los conductos del agua deben colocarse correctamente para que no queden pillados o resulten dañados y afecte al suministro del agua.
- La máquina de hielo puede suministrar agua a través del depósito que hay sobre la puerta izquierda, no puede conectarse directamente a una fuente externa de agua potable.
- El dispensador de hielo debe ser instalado en el frigorífico a través de un servicio autorizado.

Si oye ocasionalmente ruidos inusuales en el frigorífico

Ocasionalmente, puede oír algunos crujidos, pero son sonidos normales que se producen al hacerse el hielo y no es motivo de preocupación.

Si no suele utilizar cubitos de hielo

Los cubitos de hielo "viejos" se volverán opacos y no tendrán un sabor fresco; por tanto, limpie de forma periódica la bandeja de los cubitos y lávela con agua templada. Antes de volver a colocar la bandeja de los cubitos, asegúrese de que se haya enfriado y secado al sol, de lo contrario, el hielo se quedará pegado a otras partes de la máquina de hielo y afectará a la función de hacer el hielo.

Si el dispensador de hielo del compartimento congelador no se usa durante mucho tiempo

Si no se usa durante mucho tiempo, extraiga el dispensador de hielo automático y cualquier cubito residual que haya en el compartimento de almacenamiento del hielo, lave la bandeja de los cubitos y dicho compartimento con agua templada, séquelos con un paño limpio y guárdelos con el fin de aumentar el espacio de almacenamiento.

Si no va a usar el dispensador de hielo durante mucho tiempo, extraiga el depósito del agua de la parte inferior de la puerta izquierda del compartimento refrigerador, tire el agua residual que tenga y lávelo con agua templada.

Mantenimiento diario de este producto

Limpieza del frigorífico

La comida abandonada en el frigorífico producirá malos olores por lo que tiene que limpiarlo de forma periódica.

Pasos durante la limpieza:

1. Desenchúfelo para desconectar la corriente.
2. Utilice una esponja o toalla suave mojada en agua templada (puede añadir un detergente neutro) para limpiar el frigorífico.
3. Limpie el agua de la superficie del frigorífico con un trapo seco.
4. Limpie el polvo de la parte posterior y de los lados izquierdo y derecho del frigorífico.
5. Limpieza completa (cuando continúe usándolo, conecte la corriente).

Sugerencia:

las juntas de las puertas se ensucian fácilmente, procure limpiarlas con regularidad. Unas juntas limpias pueden asegurar que el frigorífico esté bien sellado y evite un consumo de energía innecesario.



Para evitar accidentes, no aclare el frigorífico con agua cuando lo limpie.

Use un paño seco para limpiar el conmutador, la lámpara LED y otras partes eléctricas.

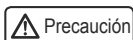

Para evitar daños en el frigorífico, no utilice las sustancias siguientes durante la limpieza:

1. Productos de limpieza de cocina ácidos o ligeramente ácidos.
2. Detergentes en polvo, similares a los polvos abrasivos.
3. Benceno, disolventes, alcohol, ácidos, petróleo, etcétera.
4. Cepillos duros, esponjas abrasivas, etcétera.
5. Agua hirviendo.

El frigorífico es muy pesado así que proteja el suelo cuando desplace el frigorífico para su limpieza o mantenimiento. Mantenga recto el frigorífico cuando lo desplace y no lo balancee para evitar que produzca daños en la superficie del suelo.

Cuando realice la limpieza, no use agua caliente para limpiar anaqueles de cristal muy fríos. Así evitará que el cristal se rompa y provoque lesiones personales y daños materiales por el cambio brusco de temperatura.

No toque directamente la superficie de los compartimentos congeladores con las manos húmedas para evitar que se le quede pegada la piel a los compartimentos. No meta la mano directamente por debajo del frigorífico para limpiar el suelo con el fin de no hacerse daño en las manos. Si necesita limpiar el suelo, mueva el frigorífico.

Cuando mueva el frigorífico, tenga cuidado de regular los pies ajustables por adelantado para alejarlos del suelo y evitar, así que lo arañen.

Desmontaje y limpieza de las partes

Descongelación del compartimento congelador

El compartimento congelador del frigorífico se descongela automáticamente y no requiere ninguna operación manual.

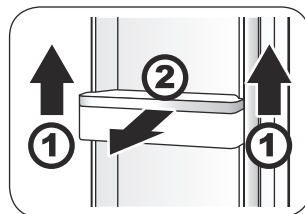

Desmontaje y limpieza del contenedor de botellas de la puerta

1. Agarre ambos lados del contenedor de botellas de la puerta para levantarlo en la dirección de ①.
2. Sáquelo en la dirección de ②.

Limpie los anaqueles con una esponja o un paño suave mojados en agua templada (puede añadirse un detergente neutro). Tras la limpieza, vuelva a poner el contenedor de botellas de la puerta.

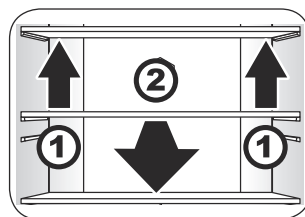

Desmontaje y limpieza de los anaqueles del frigorífico

1. La parte frontal de los anaqueles debe levantarse en la dirección de ①.
2. Sáquelo hacia arriba en la dirección de ②.

Limpie los anaqueles con una esponja o un paño suave mojados en agua templada (puede añadirse un detergente neutro) y tras la limpieza, vuelva a montarlos.

Nota:

Cuando extraiga los anaqueles, asegúrese de que las puertas se abran en su ángulo máximo para evitar que los anaqueles golpeen el marco de la puerta o para permitir su extracción completa.

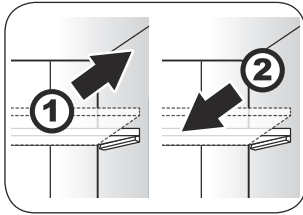

Ajuste de los anaqueles del frigorífico

Ajuste los anaqueles a la altura adecuada según las necesidades de almacenamiento de la comida. Antes de ajustar la altura, extraiga los alimentos de los anaqueles. Cuando ajuste la altura, hace falta desmontar los anaqueles.

1. Levante la parte frontal del anaquel e inclínelo, luego sáquelo y desmóntelo.
2. Cuando lo instale, fije el anaquel en los soportes de la derecha y la izquierda y empújelo a lo largo de las varillas del revestimiento, baje la parte frontal del anaquel y, luego, insértelo en la ranura.

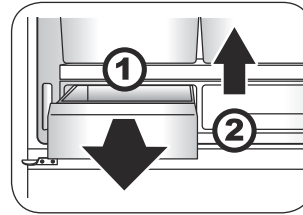

Desmontaje y limpieza del cajón de MYZONE

1. Tire del cajón de MYZONE hacia delante.
2. Levántelo y extráigalo.

Limpie el cajón de MYZONE con una esponja o un paño suave mojados en agua templada (puede añadirse un detergente neutro) y, después de limpiarlo, vuelva a meterlo.

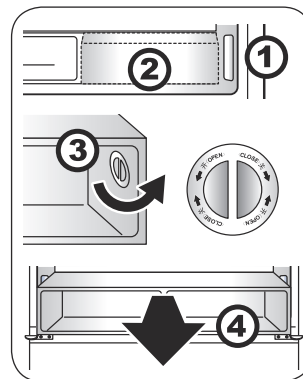

Desmontaje y limpieza del compartimento MYZONE entero

1. Primero, desactive MYZONE. (Para saber el método, consulte el contenido en la página 11.)
2. Desmonte el cajón de MYZONE.
3. Después de girar los mandos derecho y izquierdo 90 grados en el sentido contrario a las agujas del reloj, extraiga los mandos.
4. Tire horizontalmente de todo el compartimento MYZONE.

Limpie todo el compartimento MYZONE con una esponja o un paño suave mojados en agua templada (puede añadirse un detergente neutro) y después de limpiarlo, vuelva a meterlo.

Nota:

Cuando desmonte todo el compartimento MYZONE, asegúrese de que las puertas se abran en su ángulo máximo para evitar que los anaqueles golpeen el marco de la puerta o para permitir su extracción completa cuando saque todo el compartimento MYZONE.

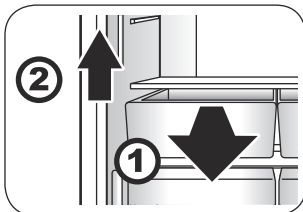

Desmontaje y limpieza del compartimento de fruta y verdura

1. Tire del compartimento de fruta y verdura hacia fuera.
2. Levántelo y extráigalo.

Limpie el compartimento de fruta y verdura con una esponja o un paño suave mojados en agua templada (puede añadirse un detergente neutro) y tras la limpieza, vuelva a instalarlo.

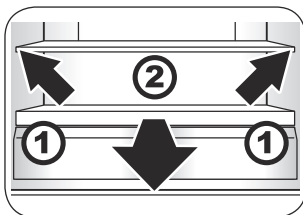

Desmontaje y limpieza de la cubierta del cajón de fruta y verdura

1. Después de tirar hacia abajo del compartimento de fruta y verdura hasta una posición adecuada, incline la cubierta hacia arriba y sáquela.
2. Tire de ella hacia delante.

Limpie la cubierta del cajón de fruta y verdura, compuesta por el panel de cristal y el anaquel de plástico (lleve cuidado con el panel de cristal cuando lo extraiga para evitar que se rompa y cause lesiones) con una esponja o un paño suave mojados en agua templada (puede añadirse un detergente neutro). Después de la limpieza, vuelva a instalarlo.

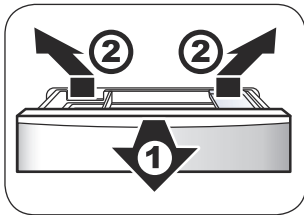

Desmontaje y limpieza del cajón pequeño del compartimento congelador que está conectado al compartimento de los hielos y a la bandeja de empanadillas

1. Saque el cajón congelador pequeño lo más posible.
2. Inclíne el compartimento de hielos y la bandeja de empanadillas hacia arriba y, luego, sáquelos.

Limpie el interior del cajón congelador pequeño que está conectado al compartimento de hielos y la bandeja de empanadillas con una esponja o un paño suave mojados en agua templada (puede añadirse un detergente neutro) y después de limpiarlo, vuelva a meterlo.

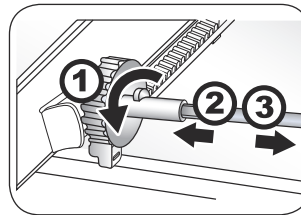

Desmontaje de la barra de conexión del engranaje

1. Después de extraer el cajón congelador pequeño, empuje la barra de conexión del engranaje hasta el final de la parte frontal. Empuje hacia un lado la fijación que sobresale del extremo izquierdo de la barra de conexión del engranaje.
2. Desplace la barra de metal a la izquierda y, a continuación, desacople la conexión del engranaje del extremo derecho de la barra.
3. Saque la barra de metal desacoplada de la parte de conexión del engranaje izquierdo.
4. Invierta los procedimientos anteriores para instalar la barra de conexión del engranaje.

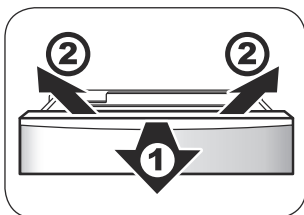

Desmontaje y limpieza del cajón congelador pequeño

1. Tire lo más posible de la puerta del cajón congelador pequeño y saque la bandeja de cubitos y la bandeja de empanadillas que están conectados al cajón congelador pequeño.
2. Inclíne el cajón congelador pequeño hacia arriba y, luego, sáquelo.
3. Invierta los procedimientos anteriores para volver a meter el cajón congelador pequeño.

Limpie el cajón congelador pequeño con una esponja o un paño suave mojados en agua templada (puede añadirse un detergente neutro) y después de limpiarlo, vuelva a meterlo.

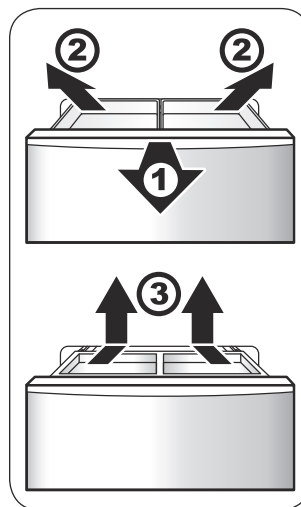

Desmontaje y limpieza de la bandeja extraíble

1. Tire lo más posible de la puerta del cajón congelador grande.
2. Inclíne la bandeja extraíble hacia arriba para sacarla.
3. Después de mover el cajón extraíble, suelte la fijación y saque la bandeja.

Limpie el cajón extraíble y la bandeja extraíble con una esponja o un paño suave mojados en agua templada (puede añadirse un detergente neutro) y después de limpiarlos, vuelva a meterlos.

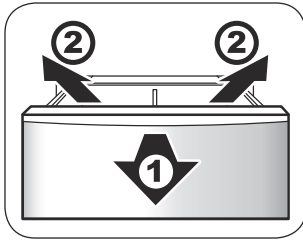

Desmontaje y limpieza del cajón congelador grande

1. Tire lo más posible de la puerta del cajón congelador grande y saque el cajón extraíble del cajón congelador grande.
2. Después de mover la bandeja extraíble, suelte la fijación y saque la bandeja.
3. Inclíne el cajón congelador grande hacia arriba para sacarlo.
4. Invierta los procedimientos anteriores para instalar el cajón congelador grande.

Limpie el cajón congelador grande con una esponja o un paño suave mojados en agua templada (puede añadirse un detergente neutro) y después de limpiarlo, vuelva a meterlo.

Desmontaje de la puerta

Para el desmontaje de la puerta, póngase en contacto con un agente comercial de Haier si es necesario.

Lámparas de iluminación en el frigorífico y su recambio

Parámetros de la lámpara de iluminación: 12V CC, 2W, 18W
La lámpara de iluminación es una lámpara LED. La lámpara correspondiente consume menos potencia y tiene una larga vida útil.

En caso de fallar, no la desmonte usted mismo. Póngase en contacto con el personal de postventa para reemplazarla.

La lámpara de iluminación del compartimento congelador y su recambio

Parámetros de la lámpara de iluminación: 12V CC, 4 × 1W
La lámpara de iluminación es una lámpara LED. La lámpara correspondiente consume menos potencia y tiene una larga vida útil.

En caso de fallar, no la desmonte usted mismo. Póngase en contacto con el personal de postventa para reemplazarla.

La lámpara de iluminación de MYZONE y su recambio

Parámetros de la lámpara de iluminación: 12V CC, 2 × 1W
La lámpara de iluminación es una lámpara LED. La lámpara correspondiente consume menos potencia y tiene una larga vida útil.

En caso de fallar, no la desmonte usted mismo. Póngase en contacto con el personal de postventa para reemplazarla.

Transportar el frigorífico

1. Desenchúfelo para desconectar la corriente.
2. Extraiga todos los alimentos que haya dentro del frigorífico.
3. Asegure los anaqueles del interior del frigorífico, el cajón de MYZONE, el cajón del compartimento congelador, y cualquier otra parte móvil con cinta aislante.
4. Cierre las puertas del frigorífico firmemente y asegúrelas con cinta adhesiva para evitar que se abran durante el transporte del frigorífico.



No deje caer el frigorífico en ningún momento. Cuando mueva el frigorífico, el ángulo máximo de inclinación no puede exceder de 45 grados (ángulo con la perpendicular) para evitar que el sistema de refrigeración sufra daños y afecte al uso normal.



Interrupciones de uso del frigorífico

Proceso a seguir cuando se produce un apagón

Tras un apagón, la temperatura dentro del frigorífico no variará durante un período de 1 o 2 horas, ni siquiera en verano.

Tras un apagón, no meta más alimentos en el frigorífico ni abra las puertas en la medida de lo posible.

Si le han notificado por anticipado que se producirá el apagón, haga cubitos de hielo y métalos en contenedores herméticos y póngalos en la sección superior del frigorífico.

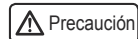

Si la temperatura de la cámara de congelación sube debido a un apagón u otra anomalía, reducirá el plazo de caducidad de los alimentos y la calidad del comestible.

Interrupción del uso

Si necesita dejar de usar el frigorífico durante un período de tiempo relativamente largo, debe desenchufarlo, desconectarlo y limpiar el frigorífico siguiendo los métodos ya mencionados. Cuando se interrumpa el uso, debe dejar abiertas las puertas del frigorífico para evitar que los residuos de comida del frigorífico produzcan malos olores.

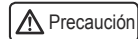

Después de desenchufar el frigorífico, manténgalo desenchufado durante al menos cinco minutos y, luego, vuelva a enchufarlo. Para evitar que la vida útil del frigorífico se vea afectada, en circunstancias normales, no se recomienda que deje de usar el frigorífico.



En el caso de deshacerse del aparato, debe entregárselo debidamente a un profesional. No debe deshacerse de él de forma negligente para evitar causar daños al medio ambiente o que se convierta en un riesgo.

En vacaciones

Si se va de vacaciones durante un largo período, debe desconectar la corriente, extraer la comida, limpiar el interior y secarlo después de descongelarlo y, luego, dejar abiertas las puertas del frigorífico para evitar malos olores producidos por restos de comida.

1. Desenchúfelo para desconectar la corriente.
2. Extraiga todos los alimentos que haya dentro del frigorífico.
3. Si es necesario, consulte el método descrito en "Limpieza del frigorífico" en la página 21 para limpiar el frigorífico.

¿Tiene alguna pregunta? ¡Antes, mire aquí!

Fenómeno	Causa	Solución
P1: ¿Si el frigorífico funciona o no?		
La lámpara del frigorífico no se enciende.	<ul style="list-style-type: none">a. La corriente está desconectada.b. La lámpara LED está averiada.	<ul style="list-style-type: none">a. Compruebe enchufes, tomas de corriente, fusibles, etc., para ver si tienen algún daño y, a continuación, conecte el frigorífico en caso de que no haya ningún problema.b. Sustituya la lámpara LED consultando el contenido de "Lámparas de iluminación en el frigorífico y su recambio" en la página 24.
El frigorífico no funciona.	<ul style="list-style-type: none">a. La corriente está desconectada.b. La tensión de la corriente es demasiado baja.	<ul style="list-style-type: none">a. Compruebe enchufes, tomas de corriente, fusibles, etc., para ver si tienen algún daño y, a continuación, conecte el frigorífico en caso de que no haya ningún problema.b. Solicite a un electricista profesional para solucionar los problemas de electricidad de la red.
P2: ¿Durante cuánto tiempo funciona el compresor del frigorífico?		
El tiempo ajustado es demasiado largo o el frigorífico empieza a funcionar y se apaga con frecuencia.	<ul style="list-style-type: none">a. Al empezar a usarlo, la temperatura del frigorífico es relativamente alta.b. La temperatura ambiente es alta o no hay una buena ventilación.c. Las puertas del frigorífico no están bien cerradas o la comida obstruye las puertas y no se pueden cerrar.d. Las puertas del frigorífico se abren con frecuencia o las puertas se dejan abiertas durante mucho tiempo.e. Se han metido muchos alimentos a enfriar o congelar a la vez en el frigorífico.f. El valor de temperatura está demasiado bajo.	Siempre que la puerta esté bien cerrada, el compresor funciona durante un tiempo, la temperatura del frigorífico alcanza un equilibrio y el problema se resuelve. Además, la duración depende del ajuste de temperatura, la temperatura ambiente, la frecuencia con la que se abren las puertas y la cantidad de alimentos que se almacenen en el frigorífico.
P3: ¿Qué temperatura es la normal en el frigorífico?		
El frigorífico no alcanza temperaturas suficientemente bajas.	<ul style="list-style-type: none">a. Se ha establecido un valor de temperatura demasiado alto.b. Las puertas del frigorífico se abren con frecuencia o las puertas se dejan abiertas durante mucho tiempo.c. El frigorífico recibe la luz directa del sol o está demasiado cerca de alguna estufa, calefacción u otra fuente de calor.d. Hay mala ventilación, algo bloquea el panel de acero en los laterales izquierdo y derecho o en la parte posterior del frigorífico o hay demasiado suciedad acumulada en estos lugares.	<ul style="list-style-type: none">a. Descienda el valor de temperatura establecido en el frigorífico. Para consultar el método de ajuste específico, véase "Ajuste de temperatura" en la página 11.b. Cierre bien las puertas del frigorífico y deje que funcione normalmente durante un período de tiempo hasta que se resuelva el problema.c. Ponga el frigorífico en otro lugar alejado de las fuentes de calor.d. Cambie de sitio el frigorífico y póngale en otro lugar bien ventilado o limpie las zonas que estén sucias. Para consultar los métodos de limpieza específicos, véase "Limpieza del frigorífico" en la página 21.

Fenómeno	Causa	Solución
P4: ¿Hay condensación en la parte exterior del frigorífico?		
Se forma condensación en la parte exterior del frigorífico.	La humedad en el aire es relativamente alta en ese momento.	Séquela con un paño suave.
P5: ¿Hay gotas de agua en el interior del frigorífico?		
Se han congelado alimentos o se han formado cristales de hielo.	<ul style="list-style-type: none"> a. Se ha establecido un valor de temperatura demasiado alto. b. Las puertas del frigorífico no están bien cerradas o la comida obstruye las puertas y no se pueden cerrar. c. Las puertas del frigorífico se abren con frecuencia o las puertas se dejan abiertas durante mucho tiempo. d. Los alimentos están demasiado cerca de los orificios de ventilación. 	Cierre firmemente las puertas del frigorífico y no coloque alimentos cerca de los orificios de ventilación. Además, la formación de hielo dentro de los paquetes helados es un fenómeno normal, no es motivo de preocupación.
P6: ¿Hay olores en el frigorífico?		
Hay olores en el frigorífico.	<ul style="list-style-type: none"> a. Hay alimentos que desprenden olor y no están tapados. b. Hay comida pasada. c. Hace falta limpiar el interior del frigorífico. 	<ul style="list-style-type: none"> a. Tape herméticamente los alimentos que huelan. b. Limpie y deshágase de la comida pasada. c. Limpie el interior del frigorífico. Para conocer los métodos de limpieza específicos, véase "Limpieza del frigorífico".
P7: ¿La temperatura en la parte exterior del frigorífico?		
A veces, la parte exterior del frigorífico genera calor, sobre todo, recién comprado y al enchufarlo por primera vez.	Esto no es una anomalía, ha sido diseñado de esta forma para evitar la condensación.	Este fenómeno es normal, no es motivo de preocupación.



Fenómeno	Causa	Solución
P8: ¿Qué sonido emite el frigorífico durante su funcionamiento normal?		
Los sonidos que emite el frigorífico cuando se pone en funcionamiento son relativamente altos.	El motivo es que las condiciones de funcionamiento del frigorífico no son aún estables cuando está circulando la electricidad.	Cuando pase un tiempo y se establezca el funcionamiento, los sonidos disminuirán.
El frigorífico hace un sonido de "tic tac" al encenderlo y apagarlo.	Este es el sonido que hace el compresor en funcionamiento normal.	Este fenómeno es normal, no es motivo de preocupación.
El frigorífico hace ruidos cuando está en funcionamiento.	Debido a los cambios de temperatura, el evaporador y las tuberías harán ruidos por la expansión y contracción térmica.	Este fenómeno es normal, no es motivo de preocupación.
Hay un sonido como de una ligera brisa cuando el frigorífico está en funcionamiento.	Hay un ventilador en funcionamiento cuando el frigorífico está encendido.	Este fenómeno es normal, no es motivo de preocupación.
Hay sonidos de agua fluyendo cuando el frigorífico está en funcionamiento.	Cuando el líquido refrigerante fluye dentro del evaporador, se producen sonidos similares a los del "agua fluyendo". Ese sonido suele producirse en el evaporador y el compresor: cuando el frigorífico se apague y vuelvan a fluir los líquidos, realizarán un sonido continuo o discontinuo como el de una corriente de agua.	Este fenómeno es normal, no es motivo de preocupación.
El frigorífico produce unos "zumbidos" o "borboteos" cuando está encendido.	Cuando el descongelador realiza sus ciclos, el agua que cae sobre los conductos calientes produce unos "silbidos" o "borboteos" y después de completar la descongelación, podrían producirse unos ligeros sonidos de "chisporroteo" y, al mismo tiempo, el evaporador produce unos borboteos como los del agua hirviendo.	Este fenómeno es normal, no es motivo de preocupación.
El frigorífico produce un sonido grave cuando está encendido.	a. El suelo no está nivelado y el frigorífico no está colocado de forma estable. b. Una parte del frigorífico está en contacto con un objeto externo o la pared.	a. Coloque el frigorífico en otro lugar nivelado y ajústelo para que quede estable. b. Mueva el objeto externo que está haciendo contacto con el frigorífico o desplace el frigorífico a una cierta distancia de los objetos que está tocando.

FICHA DE PRODUCTO (conforme EU 1060/2010)

Modelo	HB25FSSAAA
Marca	Haier
Categoría del modelo de aparato de refrigeración doméstico	Frigorífico-congelador
Clase de eficiencia energética	A++
Consumo de energía(kWh/año) ¹⁾	435
Volumen neto refrigerador (L)	456
Volumen neto del congelador (L)	229
Temperatura de diseño de "otros compartimentos" >14°C	No
Libre de escarcha / No Frost	Yes
Autonomía (h)	20
Capacidad de congelación (kg/24 h)	14
Clase climática	SN,N,ST,T
Nivel sonoro (dB(A))	40
Integrable/Libre instalación	Libre instalación

¹⁾ Según los resultados obtenidos en la prueba estándar de 24 horas; el consumo de energía real depende de las condiciones de uso del aparato y de su localización.

Frigider de uz casnic Manual de utilizare HB25FSSAAA

- Citiți cu atenție acest Manual înainte de utilizare.
- Păstrați acest Manual în mod corespunzător pentru consultare ulterioară.

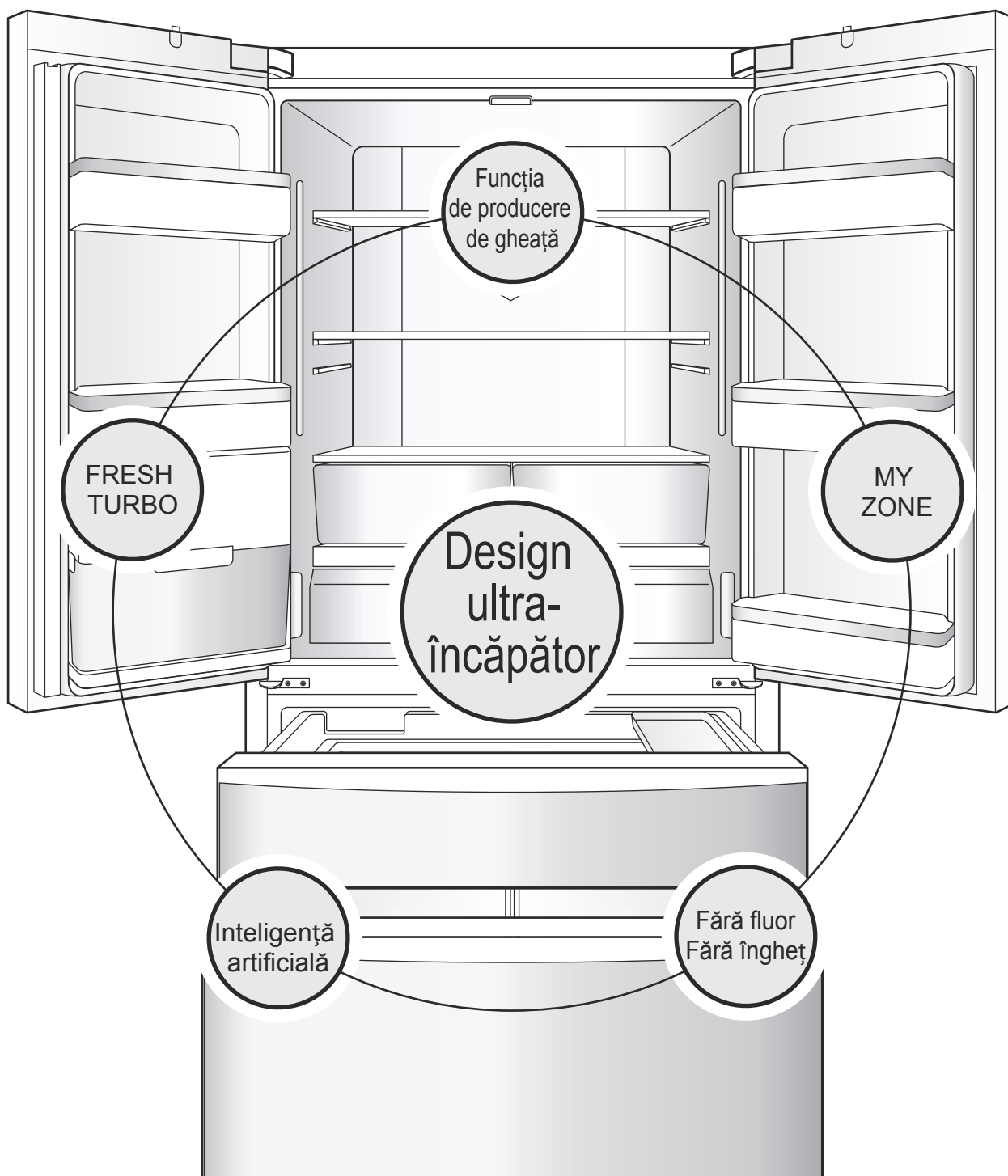

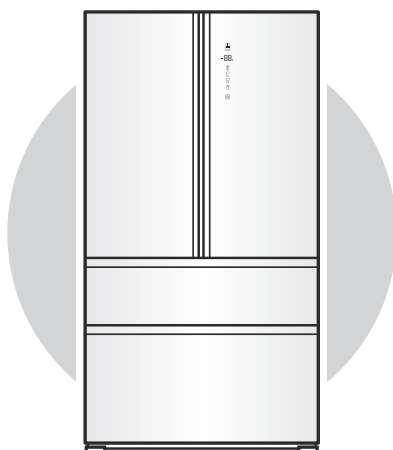

Funția de producere de gheață

Echipat cu un aparat pentru gheață automat încorporat ce produce cuburi de gheață conform preferințelor dvs.

Sistem complet de răcire dublu cu ventilator

Compresor și condensator, ventilator pentru disiparea căldurii, efect de răcire eficient, consum redus de energie, ecologic, precum și calitate garantată.

Dezghețare și prerăcire

Determinați temperatura în interiorul frigiderului înainte de a-l dezgheța, și prerăciți astfel încât temperaturile înainte și după dezghețare din interiorul frigiderului să nu difere substanțial, aceasta ajutând la menținerea prospețimii alimentelor.

Inteligență artificială

Nu este necesară reglarea de către utilizator, frigiderul se reglează automat pentru a realiza efectul optim de refrigerare, în funcție de temperaturile interne ale acestuia și de temperatura ambiantă.

Design ultra-încăpător și super-luxos

Capacitate excepțională, frigider și congelator încăpătoare. Interior și exterior cu design de lux.

Perfecțiunea în stocarea prospețimii din toate colțurile lumii – gustați senzații variate de la diferite latitudini

GUSTAȚI PROȘPEȚIMEA

Tocmai pentru a concretiza cu precizie stilul dvs. de viață, Haier a conferit fiecărei categorii de produse de uz casnic perspective conceptuale exclusive de ultimă generație. Ceea ce vă aduce acest produs este prospețimea gustului.

HB25FSSAAA este un frigider de uz casnic cu două uși în stil francez.

Citiți acest Manual cu atenție pentru a putea utiliza produsul în siguranță și în mod confortabil.

Pentru utilizarea în siguranță, citiți cu atenție Instrucțiunile de siguranță înainte de folosirea acestui produs.

Iluminare de fundal LED pe toată lățimea

Sursă stabilă de lumină puternică, iluminat interior fără spații moarte.

MY ZONE

Comenzi de temperatură independente și precise, și o gamă largă de temperaturi pentru menținerea unei zone de prospețime biologică.

Raft pe toată lățimea

Modelul de raft pe toată lățimea este mai comod pentru stocarea și scoaterea alimentelor.

Afișaj LED

Alarmă ușă deschisă, butoane tactile și afișaj LED ascuns.

FRESH TURBO

Este aplicată tehnologia tridimensională de menținere a prospețimii, care poate prelungi durata menținerii prospețimii fructelor și legumelor.

Cuprins

Instrucțiuni de siguranță	4	Utilizări și măsuri de precauție pentru compartimentele de refrigerare	16
Proceduri de pregătire înainte de utilizarea produsului	7	Zone de de depozitare recomandate pentru diferite alimente	16
Numele componentelor pentru subansamblurile produsului	8	Utilizarea sertarului MY ZONE	16
Proceduri de pregătire premergătoare utilizării produsului	9	Măsuri de precauție privind alimentele refrigerate	17
Instrucțiuni privind principalele funcții ale produsului	10	Utilizare și măsuri de precauție pentru compartimentele congelatorului	18
Panou de comandă	10	Măsuri de precauție privind alimentele congelate	18
1. Setarea temperaturii frigiderului	11	Sugestii privind utilizarea frigiderului	19
2. Setarea temperaturii congelatorului	11	Măsuri de precauție pentru un consum redus de energie în utilizare	19
3. Setări de funcții și dezactivare MY ZONE	11	Utilizarea rezervorului de apă al frigiderului	19
4. Setarea funcției Congelare rapidă	12	Curățarea rezervorului de apă	19
5. Setarea funcției Inteligență artificială	12	Curățarea și utilizarea aparatului pentru gheață	20
6. Setarea funcției pornire și oprire aparat pentru gheață	13	Curățarea tăvii pentru cuburile de gheață	20
7. Setarea funcției Vacanță	13	Măsuri de precauție privind utilizarea aparatului pentru gheață	20
8. Setarea funcției blocare/deblocare	14	Întreținerea zilnică a produsului	21
9. Funcția alarmă ușă deschisă	14	Curățarea frigiderului	21
10. Funcția memorare la întrerupere	14	Demontarea și curățarea pieselor	21
11. Dacă spațiul de depozitare trebuie mărit	15	Transportul frigiderului	24
		Întreruperile în utilizarea frigiderului	24
		Aveți întrebări? Căutați mai întâi aici!	25
		(Dacă aveți întrebări despre frigider, verificați mai întâi conținutul acestui capitol pentru soluționarea acestora.)	
		Detaliile produsului (EU 1060/2010)	28

Instrucțiuni de siguranță

Stimate utilizator Haier:

Felicitări! Vă mulțumim pentru că utilizați produsele Haier și vă rugăm să citiți manualul de instrucțiuni referitor la utilizarea produsului pentru a preveni rănirea și daunele materiale. Trebuie să citiți cu atenție și să respectați următoarele simboluri și conținutul acestui manual de instrucțiuni.



Avertisment

Poate provoca accidentarea utilizatorului, în cazul folosirii incorecte.

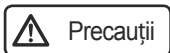

Precauții

Poate deteriora aparatul sau produce daune materiale, în cazul folosirii incorecte.



Acțiune sau utilizare absolut interzisă



Acțiune sau utilizare ce trebuie respectată

Partea electrică

1. Sursa de alimentare



Această serie de aparate este alimentată de la o sursă de 220 – 240 V AC /50 HZ. În cazul în care intervalul fluctuațiilor de tensiune depășește 187 – 242 V, aceasta poate cauza defectarea sau chiar deteriorarea frigiderului. Pentru a preveni acest lucru trebuie să instalați un regulator automat de tensiune de minim 750W.

2. Legarea la pământ/Împământarea



Trebuie să utilizați o priză separată și destinată exclusiv frigiderului, care este împământată corespunzător. Frigiderul este dotat cu o fișă cu trei fire (împământare), (de ex.: fișă de 13 A, în Marea Britanie, fișă de tip Schuko, în Europa), conform standardului.

3. Cablul și fișa de alimentare



Fișa cablului de alimentare trebuie menținută conectată ferm la priză, în caz contrar putând cauza incendii!



Pentru a preveni deteriorarea cablului de alimentare nu presăți cablul sub corpul frigiderului și nu călcați pe acesta. Atunci când îndepărtați frigiderul de perete, aveți grijă să nu treceți peste cablul de alimentare.

Nu deconectați frigiderul trăgând de cablul de alimentare, trebuie să prindeți ferm fișa pentru a o deconecta direct din priză. Înainte de a curăța, repara sau înlocui echipamentul de iluminat defect, asigurați-vă că ați deconectat frigiderul pentru a preveni șocurile electrice. Atunci când cablul de alimentare este deteriorat sau fișa este defectă, nu le mai utilizați, acestea trebuie înlocuite conform specificațiilor producătorului.

4. În cazul scurgerilor de gaz combustibil, precum gazul de iluminat



Trebuie să închideți imediat robinetul de siguranță și apoi să deschideți ușile și ferestrele. Nu deconectați și nu conectați cablurile de alimentare ale frigiderului sau ale altor aparate electrice.

Utilizare

1. Depozitare



Acest frigider este conceput pentru a fi utilizat în mediul casnic și altele similare, precum bucătăriile din magazine, birouri și alte medii de lucru, ferme și de către clienții din hoteluri, moteluri și alte medii rezidențiale.

- Acest frigider de uz casnic este adecvat numai pentru păstrarea alimentelor și nu poate fi utilizat în alte scopuri precum depozitarea de sânge, medicamente și produse biologice etc.
- Este interzisă plasarea produselor combustibile și explozive periculoase, precum și a acizilor puternic corozivi, substanțelor alcaline și a altor compuși chimici în interiorul frigiderului.
- După ce frigiderul a început să funcționeze, nu atingeți suprafața înghețată a compartimentului congelatorului cu mâinile și în special cu mâinile ude. Pielea se poate lipi de suprafața înghețată.
- Atunci când deschideți și închideți ușile frigiderului, utilizați mânerul în acest scop. Între ușile frigiderului și unitate există unele mici spații; pentru a preveni rănirea prin ciupire, nu introduceți mâinile în aceste zone.
- Atunci când deschideți ușile frigiderului, nu lăsați copiii să se apropie, pentru a evita lovirea lor cu ușile.
- Frigiderul poate fi utilizat de copii cu vârste începând de la 8 ani și de persoanele cu abilități fizice, senzoriale sau mentale reduse sau cu lipsă de experiență și cunoștințe, dacă au fost supravegheați și instruiți cu privire la utilizarea aparatului în siguranță și înțeleg pericolele aferente. Nu lăsați copiii să se joace cu aparatul. Curățarea și întreținerea de către utilizator nu se va efectua de către copii nesupravegheați.



2. Plasarea aparatului





- Frigiderul trebuie poziționat la depărtare de surse de căldură și cu evitarea expunerii în lumina directă a soarelui, astfel încât să nu fie afectate performanțele în funcționarea aparatului. Frigiderul trebuie poziționat într-un loc bine ventilat, cu spațiu liber în jurul său, inclusiv 10 cm sau mai mult în spate.
- Nu poziționați frigiderul într-o zonă cu umiditate sau în care poate fi stropit cu ușurință cu apă. Stropii de apă sau murdărie trebuie curățați cu o pânză moale, pentru a preveni ruginirea și pentru a evita afectarea proprietăților izolației electrice.
- Pentru siguranță, nu puneți prize de alimentare, surse de alimentare, cuptoare cu microunde sau orice alte aparate electrice deasupra frigiderului. În plus, nu utilizați aparate electrice în interiorul frigiderului (excluzând modelele recomandate), pentru a evita interferențele electromagnetice sau alte răniri.
- Nu puneți articole instabile (greutăți, recipiente cu apă) deasupra frigiderului, pentru a evita rănirea prin căderea obiectelor sau cauza scurgerea din recipientele prea pline.
- Nu depozitați și nu utilizați benzină și alte materiale inflamabile lângă frigider, pentru a nu produce incendii.

Întreținere

1. Curățare

-  Nu pulverizați și nu clătiți frigiderul cu apă; în plus, nu poziționați frigiderul într-o zonă cu umiditate sau în care poate fi stropit cu ușurință cu apă, pentru a preveni ruginirea și pentru a evita afectarea proprietăților izolației electrice.
-  În cazul unei căderi de tensiune sau la curățare, deconectați fișa de alimentare timp de cel puțin 5 minute, și apoi conectați-o din nou, pentru a preveni deteriorarea compresorului din cauza pornirilor consecutive.

2. Reparare

-  Nu demontați și nu modificați frigiderul fără aprobare.
-  Nu deteriorați conductele de refrigerare.
- Frigiderul trebuie reparat de personal calificat.

Cum se elimină corect acest produs

(Deșuri de echipamente electrice și electronice)



(Aplicabil în țări cu sisteme de colectare separate)

Acest simbol de pe produs, accesorii și documentație indică faptul că produsul și accesoriile sale electronice (încărcător, căști, cablu USB) nu trebuie eliminate împreună cu alte deșuri menajere la finalul duratei lor de utilizare. Dat fiind că eliminarea necontrolată a deșeurilor poate dăuna mediului înconjurător sau sănătății umane, vă rugăm să separați aceste articole de alte tipuri de deșuri și să le reciclați în mod responsabil, promovând astfel reutilizarea durabilă a resurselor materiale. Utilizatorii casnici trebuie să-l contacteze pe distribuitorul care le-a vândut produsul sau să se intereseze la autoritățile locale unde și cum pot să ducă aceste articole pentru a fi reciclate în mod ecologic. Utilizatorii comerciali trebuie să-și contacteze furnizorul și să consulte termenii și condițiile din contractul de achiziție. Acest produs și accesoriile sale electronice nu trebuie eliminate împreună cu alte deșuri comerciale. Atunci când se înlocuiesc aparatele vechi cu unele noi, comerciantul este obligat prin lege să primească înapoi aparatele vechi și să le elimine cel puțin în mod gratuit.

Proceduri de pregătire înainte de utilizarea produsului

1 Îndepărtați toate elementele de ambalare

Trebuie îndepărtate, de asemenea, baza de spumă și banda adezivă pentru susținerea accesoriilor.

2 Numărați accesoriile și datele atașate

Verificați articolele din pachet față de detaliile din lista de ambalare. În cazul în care sunt discrepanțe, vă rugăm să consultați un reprezentant de vânzări.

3 Poziționați frigiderul într-un loc care îndeplinește următoarele condiții:

- Evitați mediile cu umiditate și supra-răcite.
- Spațiul din jurul frigiderului trebuie să includă o distanță de 10 cm sau mai mult în spate.
- Frigiderul trebuie poziționat pe o suprafață plană, solidă. Dacă este necesară ambalarea, trebuie selectat un material neted, dur și neinflamabil. Dacă frigiderul este ușor instabil, ajustați picioarele negre reglabile din partea din față a aparatului:

- Rotiți în sensul acelor de ceasornic pentru a crește înălțimea frigiderului.
- Rotiți în sensul contrar acelor de ceasornic pentru a reduce înălțimea frigiderului.

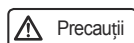

Pentru a preveni rostogolirea în față a frigiderului în timpul utilizării, ajustați picioarele reglabile astfel încât să fie în complet în contact cu solul, pentru a asigura poziția frigiderului. Nu utilizați baza din spumă de ambalare pentru susținerea frigiderului.

4 Curățarea înainte de utilizare

(Pentru modalitatea de curățare, consultați secțiunea Curățarea frigiderului de la pagina 21)

5 Stabilizare

După poziționarea, nivelarea și curățarea frigiderului, nu-l porniți. Lăsați frigiderul inactiv timp de 5 ore sau mai mult și apoi porniți-l, pentru a asigura funcționarea normală a acestuia.

6 Desprinderea foliei

Înainte de utilizare, deprindeți folia transparentă de pe panoul lateral, astfel încât să nu fie afectate răcirea normală și consumul de electricitate al frigiderului.

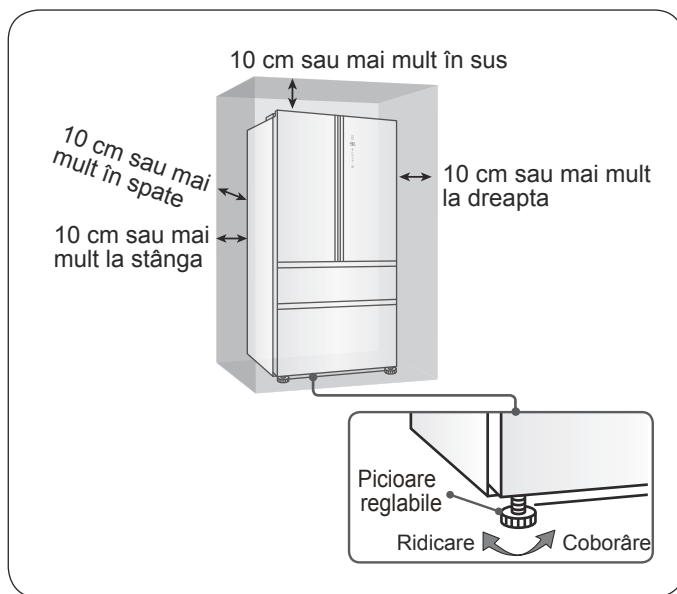

Numele componentelor pentru subansamblurile produsului

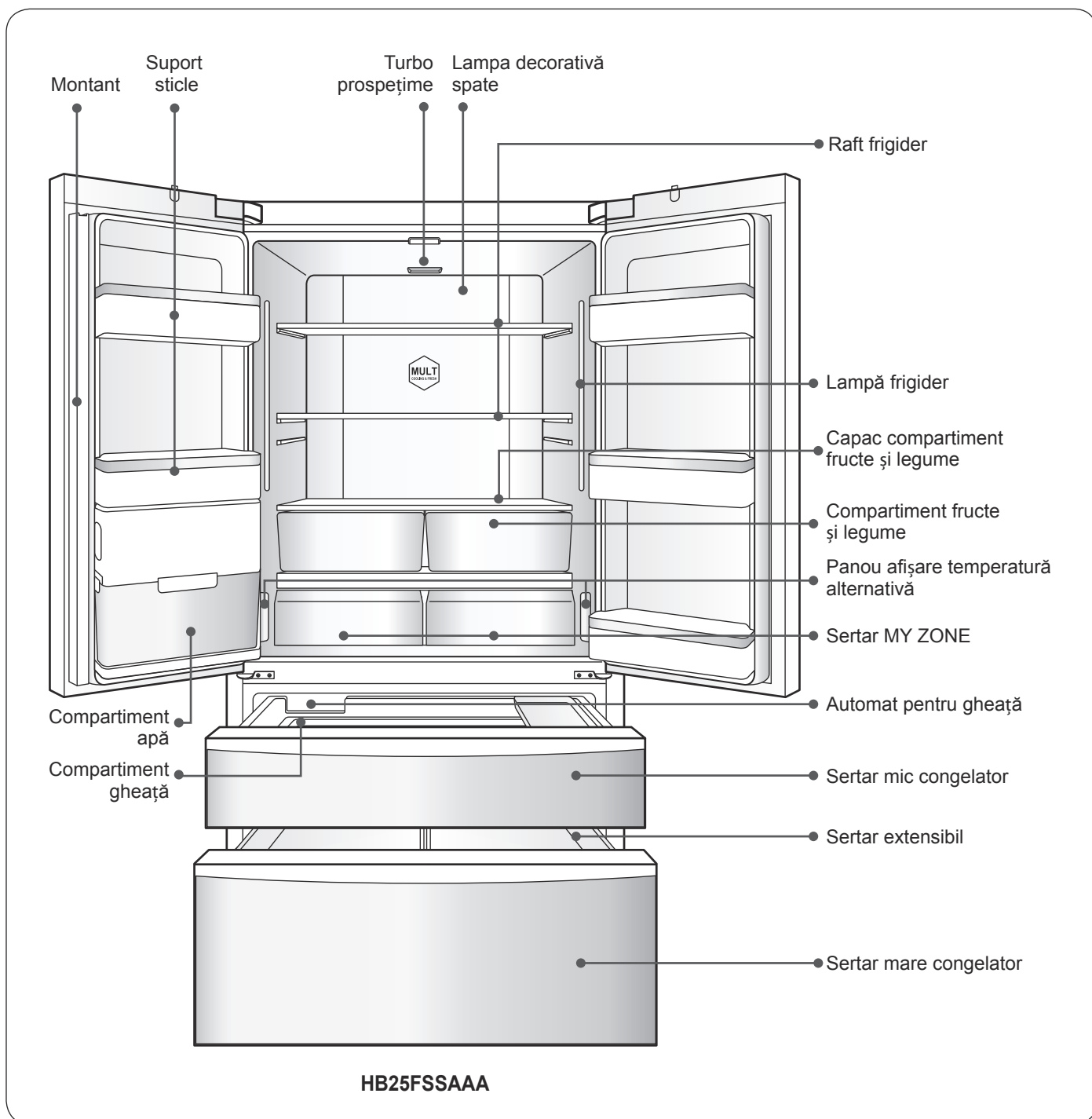

Sugestie:

Dacă se modifică setarea de temperatură, temperatura interioară poate atinge echilibrul după o perioadă de timp. În plus, durata de timp depinde de modificarea setării de temperatură, de temperatura ambiantă, de frecvența de deschidere a ușii și de cantitatea de alimente păstrată în frigider etc.

Proceduri de pregătire premergătoare utilizării produsului

1 Pornirea

Atunci când aparatul este pornit, temperatura este cea efectivă de refrigerare și temperatura de congelare. În acest moment, temperatura de refrigerare este setată la 5°C, temperatura de congelare este setată la -18°C, și butonul este deblocat. Timpul de admisie al apei este setat la 10 secunde.

2 Frigiderul are o funcție de memorare în caz de oprire

După prima pornire, aparatul va funcționa conform setării existente la ultima oprire.

(Pentru detalii, consultați secțiunea „Funcția memorare în caz de oprire” de la pagina 14).

3 Selectați modul de lucru al frigiderului

Este posibil să fie nevoie să selectați una dintre următoarele două modalități de setare a frigiderului:

Modul Inteligență artificială

În modul Inteligență artificială, interiorul frigiderului poate fi reglat automat la o anumită temperatură pentru depozitarea alimentelor. Dacă nu aveți cerințe speciale, vă recomandăm să utilizați modul Inteligență artificială.

(Pentru metode de setare specifice, consultați secțiunea „Setarea funcției Inteligență artificială” de la pagina 12).

Modul de reglare manuală:

Dacă doriți să ajustați manual temperatura frigiderului pentru a depozita anumite alimente, puteți stabili temperatura printr-un buton pentru reglarea temperaturii.

(Pentru metode de setare specifice, consultați secțiunile „Setarea temperaturii de refrigerare” și „Setarea temperaturii de congelare” de la pagina 11).

4 Introducerea alimentelor în frigider

După o perioadă de la pornire frigiderul s-a răcit suficient și puteți introduce alimentele în acesta și îl puteți utiliza. Dacă sunt multe alimente proaspete (de exemplu carne) de introdus în camera de congelare, utilizatorul trebuie să pornească funcția „Congelare rapidă” timp de 12 ore înainte de introducerea alimentelor.

Instrucțiuni privind principalele funcții ale produsului

Panou de comandă

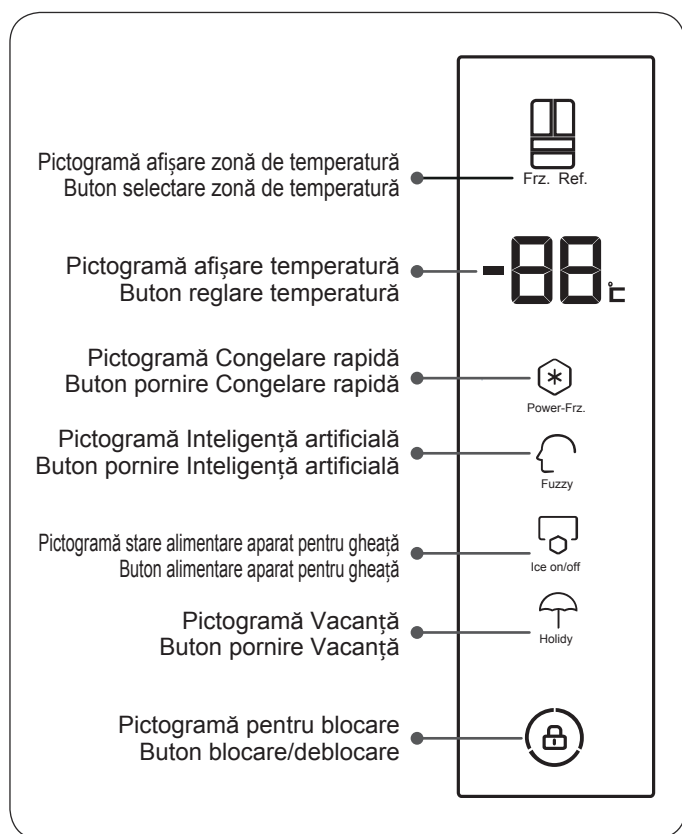

Pictogramă Congelare rapidă:
Buton pornire Congelare rapidă:

Activează sau dezactivează funcția Congelare rapidă;

Pictogramă Inteligență artificială:
Buton pornire Inteligență artificială:

Activează sau dezactivează funcția Inteligență;

Pictogramă stare alimentare aparat pentru gheață:
Buton alimentare aparat pentru gheață:

Activează sau dezactivează funcția aparat pentru gheață;

Pictogramă Vacanță:
Buton pornire Vacanță:

Activează sau dezactivează funcția Vacanță;

Pictogramă pentru blocare:
Buton blocare/deblocare:

Blocare sau deblocare;

Pictogramă afișare zonă de temperatură:

Când este aprins „Frz.” (Congelare), sunt afișate zona de temperatură curent selectată și zona de temperatură a congelatorului;
Când este aprins „Ref.” (Frigider), sunt afișate zona de temperatură curent selectată și zona de temperatură a frigiderului;

Buton selectare zonă de temperatură:

Comută între zona de temperatură a frigiderului și zona de temperatură a congelatorului;

Pictogramă afișare temperatură:

Indică temperatura în zona de temperatură a frigiderului sau în zona de temperatură a congelatorului;

Buton reglare temperatură:

Reglează temperatura în zona de temperatură a frigiderului sau în zona de temperatură a congelatorului;
Glisând ușor în sus, temperatura crește cu 1°C;
Atunci când glisați în jos sau apăsați butonul de reglare a temperaturii, temperatura scade cu 1°C;

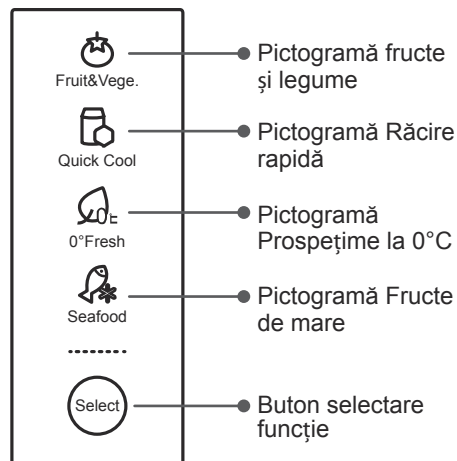

Panou de comandă MY ZONE:

Apăsați butonul și parcurgeți ciclul în succesiune.
Buton selectare funcție: Selectați funcțiile „Fruit & Vege.” (Fructe și legume), „Quick Cool” (Răcire rapidă), „0°C Fresh” (Prospețime la 0°C), „Seafood” (Fructe de mare).

1 Setarea temperaturii frigiderului

1. În stare deblocată, apăsați butonul „Frz.Ref.” și alegeți starea de reglare a zonei de temperatură a frigiderului.
2. În acest moment, activați pictograma „Zona de temperatură a frigiderului”, zona de afișare a temperaturii indică temperatura compartimentului de refrigerare setată inițial, introduceți starea temperaturii setate pentru compartimentul de refrigerare pentru a seta temperatura.
3. Apăsați pe zona de afișare a temperaturii. Setarea de temperatură va crește cu 1 °C la fiecare apăsare. Suplimentar, puteți glisa zona de afișare a temperaturii în sus și în jos. Glisați în sus pentru a crește temperatura setată cu 1 °C. Glisați în jos pentru a scădea temperatura setată cu 1 °C.

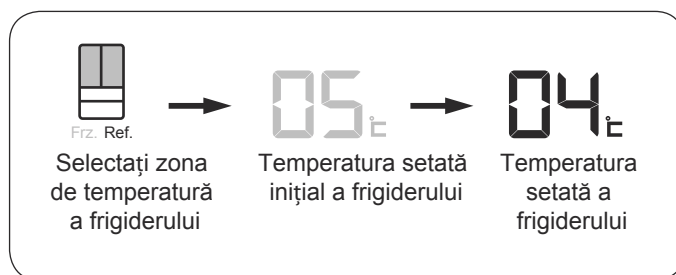

2 Setarea temperaturii congelatorului

1. În stare deblocată, apăsați butonul „Frz.Ref.” și alegeți starea de reglare a zonei de temperatură a congelatorului.
2. În acest moment, activați pictograma „Zona de temperatură a congelatorului”, zona de afișare a temperaturii indică temperatura compartimentului de congelare setată inițial, introduceți starea temperaturii setate pentru compartimentul de congelare pentru a seta temperatura.
3. Apăsați pe zona de afișare a temperaturii. Setarea de temperatură va crește cu 1 °C la fiecare apăsare. Suplimentar, puteți glisa zona de afișare a temperaturii în sus și în jos. Glisați în sus pentru a crește temperatura setată cu 1 °C. Glisați în jos pentru a scădea temperatura setată cu 1 °C.

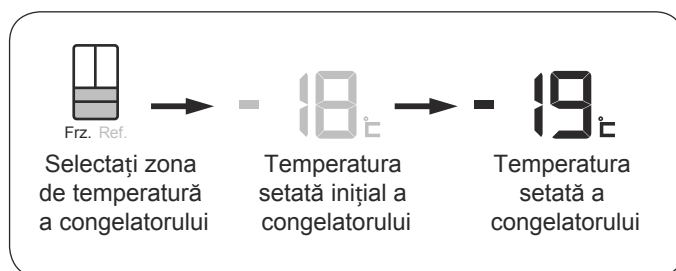

3 Setări de funcții și dezactivare MY ZONE

Puteți selecta funcția corespunzătoare în funcție de alimentele depozitate în MY ZONE, pentru a putea menține mai bine valoarea nutritivă a alimentelor.

1. Apăsați butonul „Select”. Pictogramele „Fruit & Vege.” (Fruite și legume), „Quick cool” (Răcire rapidă), „0°C fresh” (Prospețime la 0°C) și „Seafood” (Fruite de mare) se aprind și se rotesc în succesiune de sus în jos. Atunci când se aprinde pictograma, este activată funcția corespunzătoare.
2. Apăsați simultan butoanele „Select” din stânga și din dreapta timp de 3 secunde, toate pictogramele MY ZONE se sting, iar MY ZONE este dezactivată.
3. Apăsați oricare buton „Select” timp de 3 secunde pentru a activa MY ZONE. Activați după poziționarea în starea „Fruit & Vege.”.

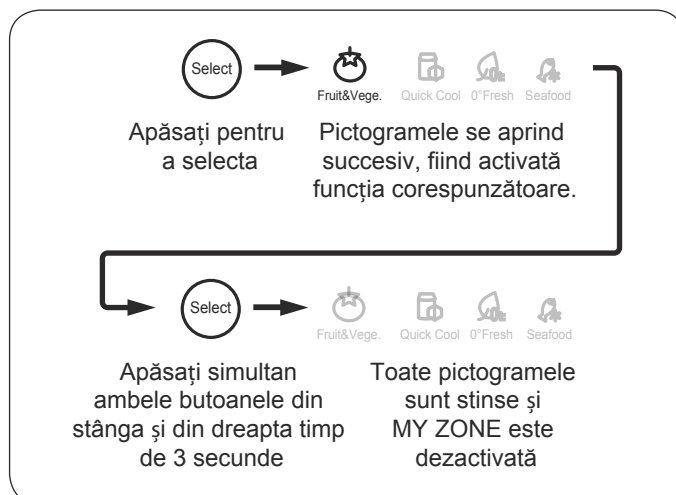

Precauții

După dezactivare, MY ZONE poate fi utilizat ca și compartiment de refrigerare.

4 Setarea funcției Congelare rapidă

Funcția Congelare rapidă este destinată menținerii valorilor nutriționale ale alimentelor din compartimentul congelatorului și congelării alimentelor într-un timp scurt.

1. În stare deblocată apăsați butonul „Power-Frz.”
2. Aprindeți pictograma Congelare rapidă pentru a accesa funcția Congelare rapidă.
3. Dacă doriți să ieșiți din funcția Congelare rapidă, apăsați butonul „Power-Frz.” în stare deblocată.
4. Stingeteți pictograma Congelare rapidă apoi ieșiți din funcția Congelare rapidă.

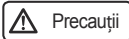

Funcția Congelare rapidă se va auto-anula după «X» ore, conform cerințelor legislației UE. După ce perioada respectivă a trecut, puteți selecta din nou funcția Congelare rapidă.

5 Setarea funcției Inteligență artificială

În starea Inteligență artificială, frigiderul va regla automat setarea de temperatură în funcție de temperatura ambiantă și de modificarea de temperatură din frigider, fără ajustare artificială.

1. În stare deblocată, apăsați butonul „Fuzzy”.
2. Aprindeți pictograma Inteligență și intrați în funcția Inteligență artificială.
3. Dacă doriți să ieșiți din funcția Inteligență artificială, apăsați butonul „Fuzzy” în stare deblocată.
4. Stingeteți pictograma butonului Inteligență ieșiți din funcția Inteligență artificială.

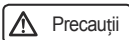

În starea Inteligență artificială nu puteți regla temperatura de refrigerare;
În cadrul stărilor Inteligență artificială, Congelare și Congelare rapidă nu puteți regla temperatura de congelare;
În cadrul stării funcție Vacanță, temperatura interschimbabilă este dezactivată.
În cadrul stării Inteligență artificială și la selectarea funcției de Congelare rapidă, se iese automat din funcția Inteligență artificială.
În cadrul stării Congelare rapidă și la selectarea funcției Inteligență artificială, se iese automat din funcția Congelare rapidă.

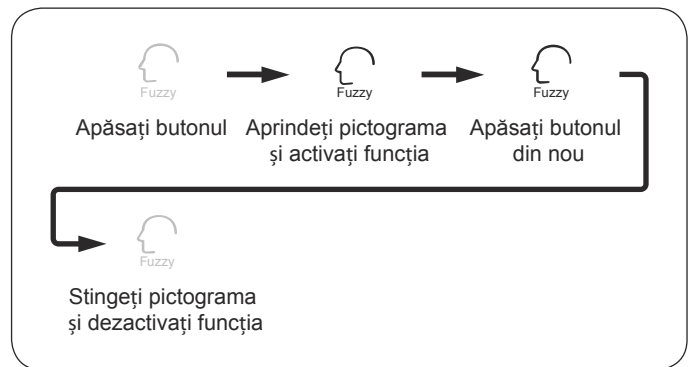
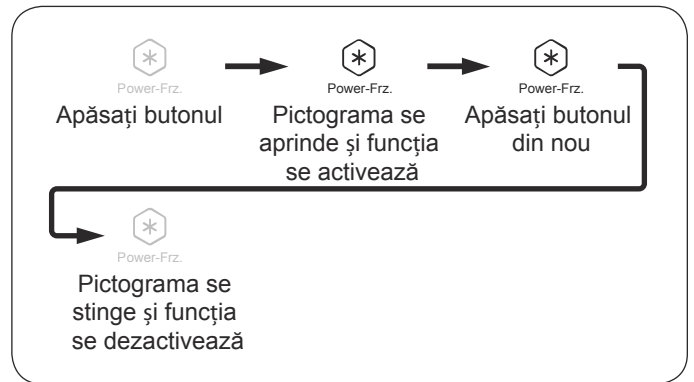

6 Setarea funcției pornire și oprire aparat pentru gheață

La pornirea inițială, aparatul pentru gheață este dezactivat, pictograma „Ice on/off” nu este aprinsă.

1. Atunci când este necesară funcția aparat de gheață, în stare deblocată, apăsați butonul „Ice on/off”.
2. Atunci când se aprinde pictograma aparatului pentru gheață, este activată funcția pentru producerea de gheață.
3. Dacă doriți să ieșiți din funcția pentru producerea de gheață, apăsați butonul „Ice on/off” în stare deblocată.
4. Atunci când pictograma aparatului pentru gheață se stinge, funcția pentru producerea de gheață este oprită.

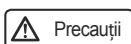

Precauții

Vă rugăm să rețineți că aparatul pentru gheață nu va funcționa până când frigiderul nu atinge temperatura de -12°C sau mai mică. Vezi secțiunea „Măsuri de precauție privind utilizarea aparatului pentru gheață” din acest manual.

Timpul de admisie a apei este setat la 10 secunde la pornirea inițială. Vă recomandăm să nu schimbați această setare, iar dacă trebuie să o schimbați, vă rugăm să contactați personalul de service post-vânzare.

7 Setarea funcției Vacanță

După activarea funcției Vacanță, compartimentul congelatorului din frigider funcționează normal, iar compartimentul frigiderului este setat automat la 17°C.

Atunci când temperatura ambiantă este sub 17 °C, temperatura frigiderului este apropiată de temperatura ambiantă.

1. În stare deblocată, apăsați butonul „Holiday”.
2. Aprindeți pictograma „Holiday” și activați funcția Vacanță.
3. Dacă doriți să ieșiți din funcția Vacanță, apăsați butonul „Holiday” în stare deblocată.
4. Stingeți pictograma „Holiday” și dezactivați funcția Vacanță.

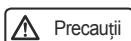

Precauții

În cadrul funcției Vacanță poate fi reglată în mod normal MY ZONE. În acest moment, temperatura MY ZONE este apropiată de cea din compartimentul frigiderului.

Sugestie:

Vă recomandăm să goliți întreg conținutul compartimentului frigiderului când se utilizează funcția Vacanță. Aceasta va împiedica formarea de mirosuri neplăcute.

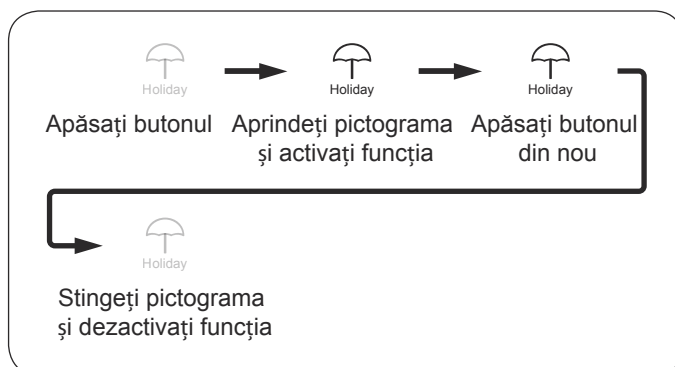
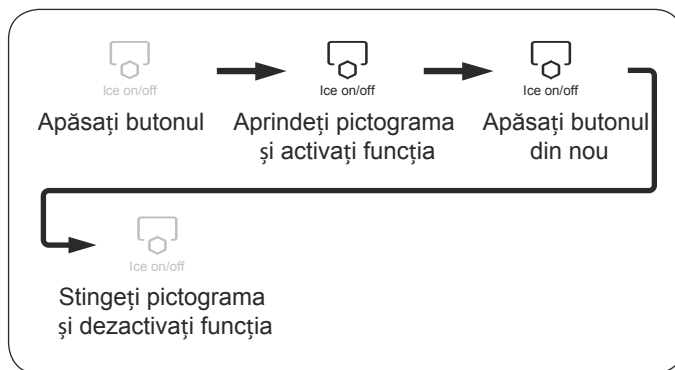

8 Setarea funcției blocare/deblocare

1. Apăsați butonul „blocare/deblocare” timp de 3 secunde.
2. Butonul blocare este oprit, iar butonul se deblochează.
3. După 30 de secunde în care butonul nu este utilizat, acesta se blochează automat.

În stare blocată nu puteți ajusta selecția zonei de temperatură, setarea de temperatură din zona de temperatură, funcțiile Congelare rapidă, Inteligență artificială, Aparat pentru gheață etc.

9 Funcția alarmă ușă deschisă

Atunci când orice ușă sau sertar al frigiderului este lăsat deschis pentru o perioadă mai mare de 60 de secunde sau ușa nu este bine închisă, frigiderul va emite semnalul sonor care avertizează că ușa este deschisă la anumite intervale de timp pentru a vă reaminti să închideți ușa/ușile sau sertarul/sertarele frigiderului.

10 Funcția memorare la întrerupere

Atunci când apare o întrerupere a alimentării frigiderului sau frigiderul este deconectat de la rețea, starea de funcționare în care se afla acesta la momentul întreruperii alimentării este memorată, iar după ce se restabilește alimentarea, frigiderul va continua să funcționeze în conformitate cu funcțiile și configurațiile setate anterior întreruperii alimentării.

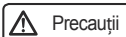

Funcțiile blocate nu sunt memorate, după ce frigiderul este pornit, acestea sunt în stare deblocată.

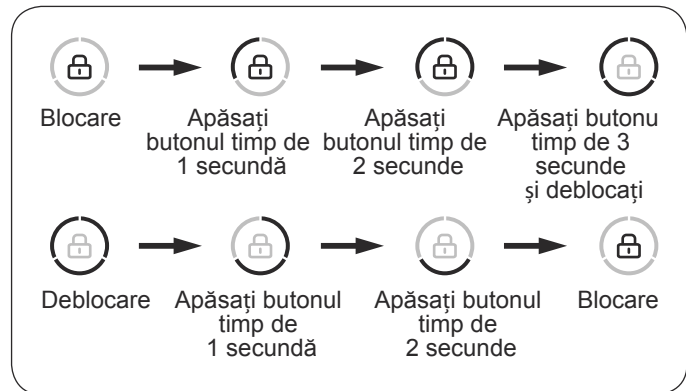

11 Dacă spațiul de depozitare trebuie mărit

Utilizatorii pot îndepărta componente din frigider cu scopul de a crește spațiul de depozitare din acesta.

În continuare este prezentată o listă cu piese demontabile.

Piese demontabile sunt indicate în figura din partea dreaptă.

Pentru a vedea metode detaliate de demontare, consultați secțiunea „Demontarea și curățarea fiecărei componente” de la pagina 21.

Număr Nume piesă

- ① Suport sticle (stânga sus)
- ② Suport sticle (stânga mijloc)
- ③ Cutie depozitare apă
- ④ Suport sticle (dreapta sus)
- ⑤ Suport sticle (dreapta mijloc)
- ⑥ Suport sticle (dreapta jos)
- ⑦ Raft (superior)
- ⑧ Raft (inferior)
- ⑨ Capac cutie fructe și legume
- ⑩ Cutie fructe și legume (stânga)
- ⑪ Cutie fructe și legume (dreapta)
- ⑫ MY ZONE (stânga)
- ⑬ MY ZONE (dreapta)
- ⑭ Tavă compartiment fructe și legume
- ⑮ MY ZONE
- ⑯ Automat pentru gheață
- ⑰ Sertar mic congelator
- ⑱ Tavă sertar mic congelator
- ⑲ Sertar extensibil (stânga)
- ⑳ Sertar extensibil (dreapta)
- ㉑ Tavă extensibilă
- ㉒ Bară de conexiune angrenaj

- Piesă demontabilă
- ⊙ Piesă demontabilă (ascunsă)

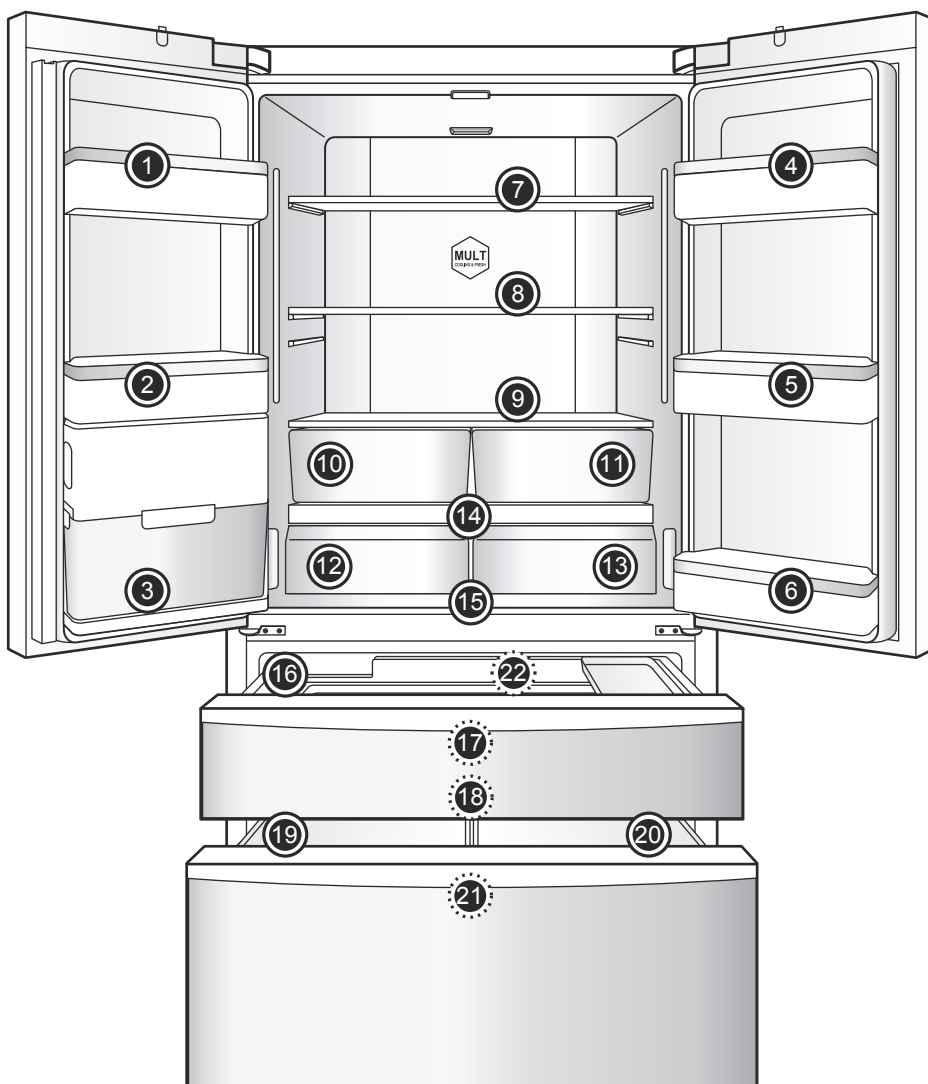

Utilizări și măsuri de precauție pentru compartimentele de refrigerare

Mai întâi puneți în frigider alimentele care sunt depozitate pentru perioade scurte de timp, sau care urmează să fie consumate tot timpul.

Deși temperaturile medii în majoritatea zonelor din frigider pot fi păstrate la 0 °C - 10 °C prin reglarea setării de temperatură, alimentele nu pot fi păstrate proaspete o perioadă lungă de timp; de aceea, frigiderul poate fi utilizat numai pentru depozitarea pe o perioadă scurtă de timp.

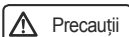

Atunci când temperatura ambiantă în timpul iernii este între 0 °C - 10 °C, temperatura din frigider este mai redusă, iar temperatura în partea de jos este la 0 °C sau în jurul acesteia. La acest moment, fructele și legumele trebuie așezate în partea de sus a frigiderului, astfel încât să nu înghețe. Atunci când închideți ușa din stânga a frigiderului, asigurați-vă că montantul este închis la locul său; în caz contrar, ansamblul ușii nu se poate închide etanș, ceea ce cauzează creșterea temperaturii frigiderului și declanșarea unei alarme.

Zone de de depozitare recomandate pentru diferite alimente

Deoarece circulația aerului rece din interiorul frigiderului determină diferențe ale temperaturilor în diferite zone, este recomandat ca diversele alimente să fie așezate în zone diferite la temperaturi diferite.

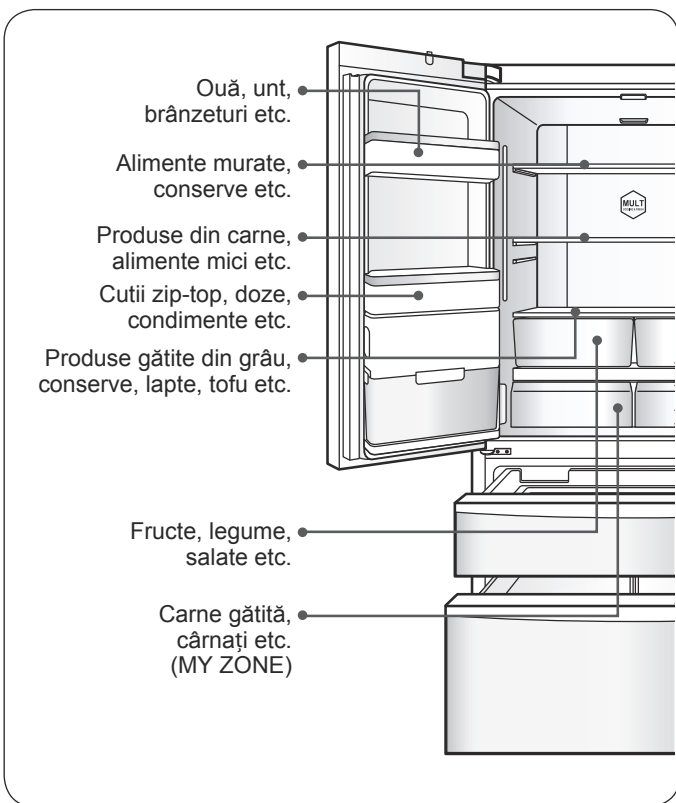

Utilizarea sertarului MY ZONE

Frigiderul este dotat cu sertare MY ZONE, care au funcții individuale pentru controlul temperaturii. În funcție de necesarul de depozitare a alimentelor, acestea pot fi puse în compartimente cu temperatură variabilă, adecvate pentru depozitarea acestora: Fructe și legume, Răcire rapidă, Prospețime la 0 ° și Fructe de mare.

Sugestie:

din cauza conținutului diferit de apă din carne, unele alimente cu conținut de umiditate mai mare vor îngheța la temperaturi mai joase în timpul depozitării, deci, dacă este necesar, carnea pentru preparare imediată este depozitată în MY ZONE, MY ZONE trebuie reglat la nivelul 0 °C.

Metodă de reglare a sertarului MY ZONE:

Regulatorul este dispozitivul aflat în partea de sus a peretelui lateral stâng al frigiderului, acesta poate schimba temperatura în sertarul MY ZONE din partea stângă. Regulatorul este dispozitivul aflat în partea de sus a peretelui lateral drept al frigiderului, acesta poate schimba temperatura în sertarul MY ZONE din partea dreaptă.

Sugestie:

- Dacă este necesar un spațiu de depozitare mai mare, MY ZONE poate fi demontat. Pentru a vedea metode detaliate de demontare, consultați secțiunea „Demontarea și curățarea fiecărei componente” de la pagina 21.
- După demontarea MY ZONE, vă rugăm să o închideți. Pentru metode detaliate, consultați secțiunea „Setări de funcții și închidere MY ZONE” de la pagina 11. În cazul în care MY ZONE nu este închisă, temperatura în sertarele MY ZONE scade, ceea ce poate duce la înghețarea alimentelor depozitate.

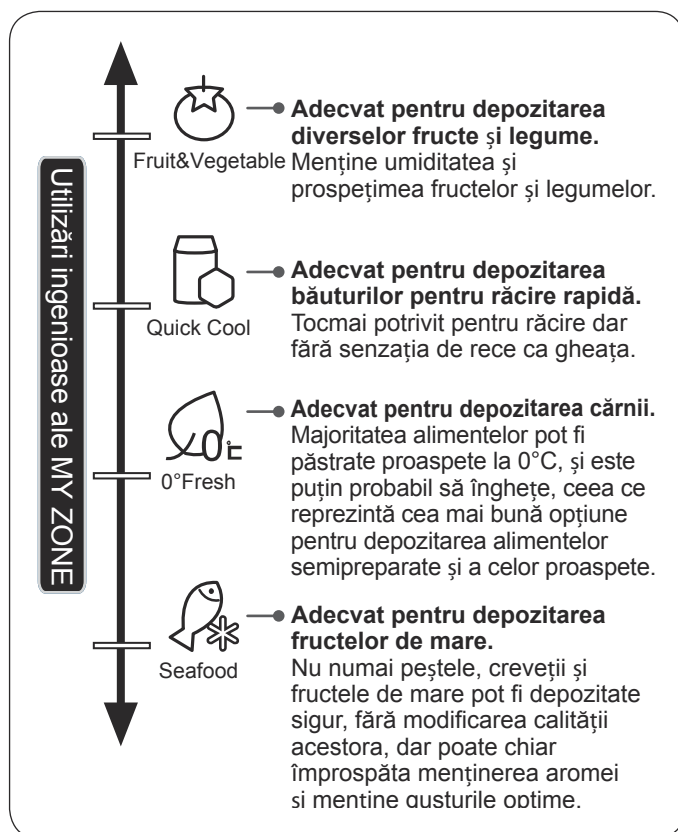

Măsurile de precauție privind alimentele refrigerate

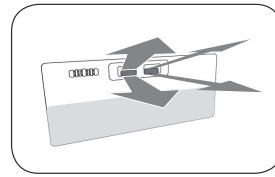
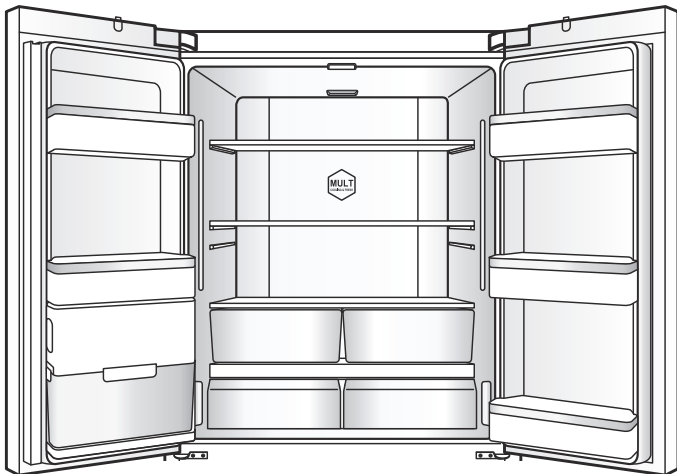

Nu blocați orificiile de evacuare a aerului.

Dacă evacuarea aerului rece este obstrucționată, temperatura din interiorul frigiderului nu va scădea, iar compresorul va funcționa constant, rezultând astfel o risipă de energie electrică.

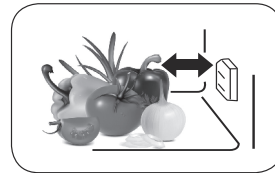

Nu blocați dispozitivul de detectare a temperaturii.

În poziția indicată din camera de refrigerare se află un dispozitiv de detectare a temperaturii. Vă rugăm să vă asigurați că dispozitivul nu este complet blocat de alimente, sau frigiderul nu va putea măsura temperatura corectă și va funcționa intermitent, astfel încât temperatura din interiorul frigiderului va fi prea scăzută și se va risipi, în continuare, inutil, energie electrică.



Nu puneți alimente fierbinți direct în frigider

Înainte de a pune orice alimente fierbinți în frigider, răciți-le la temperatura camerei. Orice alimente fierbinți puse în frigider nu numai că vor crește temperatura în frigider, dar, de asemenea, vor afecta prospețimea celorlalte alimente.

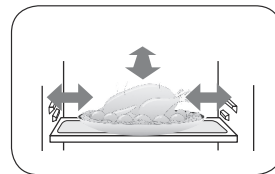

Nu lăsați alimentele să intre în contact cu căptușeala frigiderului.

Alimentele depozitate în frigider, în special cele uleioase, nu trebuie să intre în contact cu căptușeala o perioadă prea lungă de timp, deoarece aceasta va genera corodarea căptușelii, astfel, asigurați-vă cât mai mult posibil că alimentele nu intră în contact direct cu căptușeala. Atunci când căptușeala este pătată cu ulei, aceasta trebuie curățată imediat.

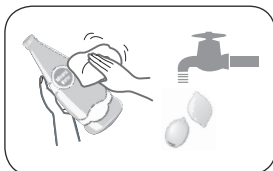

Înainte de a pune alimentele în frigider, acestea trebuie curățate.

Pentru a asigura mediul igienic în interiorul frigiderului, este recomandat să curățați alimentele și să ștergeți picăturile și apoi să le depozitați în frigider.

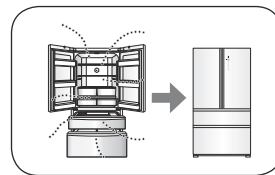

Reduceți numărul de deschideri și închideri ale ușilor

Prin reducerea numărului de deschideri și închideri ale ușilor și prin evitarea ținerii ușilor deschise prea mult timp etc., se poate reduce pierderea de aer rece și se economisește energie electrică.

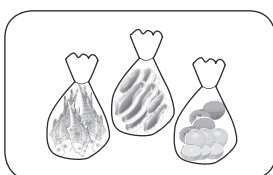

Sortați și organizați alimentele în frigider.

Depozitați alimentele separat în funcție de tip, puneți alimentele consumate zilnic în partea din față a rafturilor, astfel încât să evitați deschiderile de lungă durată ale ușilor și pentru a preveni expirarea valabilității alimentelor pentru că ați uitat unde sunt.

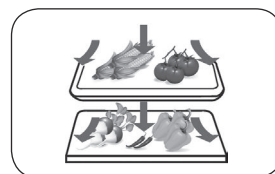

Nu umpleți excesiv frigiderul.

Lăsați spații libere între alimentele depozitate, astfel încât să existe canale pentru aerul rece, obținându-se astfel un efect de refrigerare mai bun.

Utilizări și măsuri de precauție pentru compartimentele congelatorului

Temperatura din camera de congelare este foarte scăzută, astfel că puteți păstra alimentele proaspete o perioadă lungă de timp, și de aceea este cel mai bine să puneți în acest spațiu alimente cu termen îndelungat de depozitare, dar trebuie să respectați termenul de depozitare indicat pe ambalaj.



Vă rugăm să supravegheați copiii și animalele de companie, nu îi lăsați să se joace în sertare pentru a nu le deteriora. Vă rugăm să nu îndepărtați fără motiv peretele despărțitor din sertarul cel mare al congelatorului.

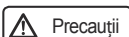

Nu utilizați cartoanele de ouă ca recipiente pentru gheață și nu le puneți în compartimentele congelatorului pentru a evita crăparea.

Pentru depozitarea alimentelor cu gheață (precum înghețata), asigurați-vă că acestea sunt păstrate în compartimentul congelatorului, și nu sunt puse în suportul pentru sticle.

Deoarece este ușor ca temperatura din suportul de sticle de pe ușă să se modifice atunci când sunt deschise ușile, alimentele cu gheață se pot dezgheța.

Măsuri de precauție privind alimentele congelate

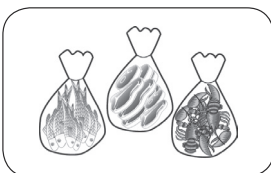
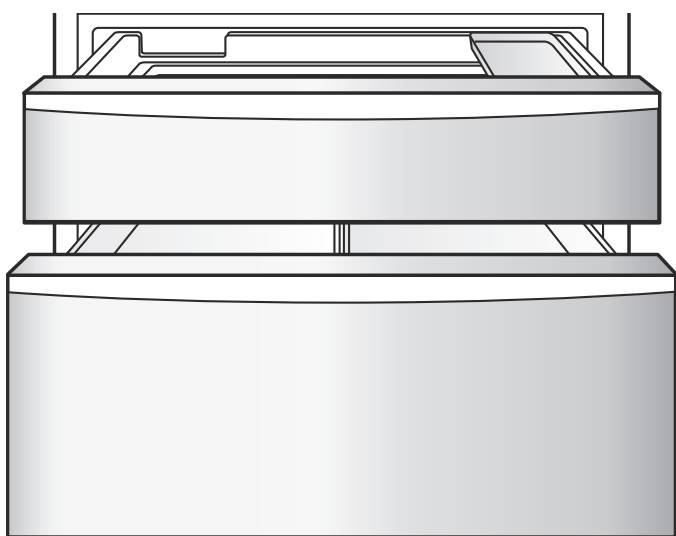

Cel mai bine este să ambalați alimentele înainte de congelare

Suprafața exterioară a ambalajelor trebuie să fie uscată, pentru a preveni înghețarea acestora pe alimente. Materialele de ambalare trebuie să fie inodore, etanșe la aer și la apă, non-toxice, nepoluante, astfel încât să prevină mirosurile și scăderea calității alimentelor.

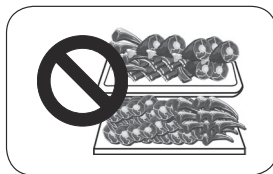

Nu puneți prea multe alimente în interior.

Nu puneți prea multe alimente proaspete în compartimentul congelatorului în același timp. Este bine să nu se depășească capacitatea de congelare a frigiderului (consultați secțiunea „Detaliile produsului” de la pagina 28).

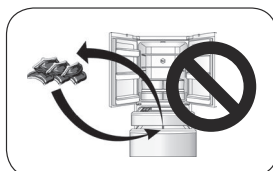

Evitați congelarea repetată a alimentelor

În principiu, din compartimentul congelatorului trebuie luată doar cantitatea de alimente necesară pentru decongelare și dezghețare, alimentele nu pot fi recongelate decât dacă sunt procesate în feluri de mâncare pregătite complet înainte de congelare, în caz contrar calitatea alimentelor poate fi afectată.



Nu puneți alimente fierbinți direct în interior

Înainte de a le pune în compartimentul congelatorului, alimentele fierbinți trebuie răcite până la temperatura camerei.



Marcăți pe alimente datele în funcție de perioadele de depozitare

Atunci când depozitați alimente, pentru a preveni expirarea lor, pe ambalaj trebuie marcate data congelării, termenul limită și denumirea în conformitate cu perioadele de depozitare ale acestora.

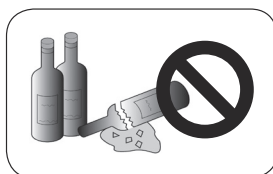

Nu puneți alimente îmbuteliate în compartimentul congelatorului.

Nu puneți sticle cu bere, băuturi etc. în compartimentul congelatorului pentru a preveni spargerea acestora.



Împărțiți alimentele în porții potrivite.

Aceasta le face mai ușor de congelat, astfel încât să se asigure calitatea lor la dezghețare și gătire; în plus, fiecare porție de alimente nu trebuie să depășească 2,5 kg.

Sugestii privind utilizarea frigiderului

- Frunzele de ridiche trebuie îndepărtate pentru a preveni absorbția nutrienților de către acestea.
- Puteți muta cartoanele de ouă în locurile de depozitare adecvate în funcție de necesități și puteți alege cartonul potrivit în funcție de numărul de ouă.
- Puneți alimentele congelate într-un compartiment de refrigerare pentru a se dezgheța, se profită astfel de temperatura scăzută a alimentelor congelate și se economisește energie.
- Refrigerarea stimulează metabolismul dovleceilor, pepenilor, fructelor de papaia, bananelor, și fructelor de ananas etc., deci acestea nu vor fi refrigerate. Dar fructele necoapte este mai bine să fie depozitate într-un compartiment de refrigerare o anumită perioadă de timp pentru a stimula coacerea acestora.
- Unele alimente precum ceapa, usturoiul, ghimbirul, castanele de apă, tuberculii etc., pot fi depozitate perioade lungi de timp la temperatura camerei, astfel încât nu este necesară păstrarea acestora în frigider.
- Legumele proaspete trebuie spalate și apoi puse în frigider, pentru a preveni dezvoltarea sau răspândirea bacteriilor în frigider.

Măsuri de precauție pentru un consum redus de energie în utilizare

- Frigiderul trebuie instalat într-o încăpere răcoasă și bine ventilată, păstrat la depărtare de surse de căldură și trebuie evitată cât mai mult posibil expunerea directă la lumina soarelui.
- Minimizați numărul și frecvența de deschidere și închidere a ușilor. Spre exemplu: depozitați alimentele metodic, ceea ce poate reduce numărul de accesări pentru deschiderea ușilor.
- Acoperiți sau înfășurați alimentele pentru depozitare;
- Răciți alimentele sau băuturile fierbinți înainte de a le pune în frigider;
- Alimentele care trebuie dezghețate trebuie puse întâi în compartimentul frigiderului (sau MY ZONE), astfel încât să puteți utiliza temperatura scăzută a alimentelor congelate pentru răcirea celor din camera frigiderului (sau MY ZONE);
- Nu umpleți excesiv frigiderul, pentru a evita obstrucționarea fluxului de aer;
- La setarea temperaturii frigiderului, cu cât temperatura stabilită este mai scăzută, cu atât mai mare este consumul de energie electrică al frigiderului. Pornind de la premiza prezentării realiste a condițiilor de depozitare a alimentelor, temperatura din interiorul frigiderului trebuie stabilită la un nivel cât mai ridicat posibil.
- Dacă aveți nevoie să utilizați un spațiu relativ mare în compartimentul congelatorului, sertarul mic și bara de conexiune a angrenajului pot fi îndepărtate, apoi alimentele pot fi puse și scoase direct prin peretele despărțitor din sticlă al compartimentului congelatorului, în același timp aceasta putând scădea consumul de energie electrică al frigiderului;
- Lăsați suficient spațiu în jurul aparatului cât este necesar pentru a asigura o bună ventilație. Vezi pagina 7. Dacă ventilația este limitată, aceasta va determina creșterea costurile de funcționare/operare, iar aparatul va atinge valorile maxime ale consumului de energie pentru care este proiectat.

Utilizarea rezervorului de apă al frigiderului

Acest model de frigider dispune de un rezervor de apă plasat în ușa stângă. Pompa de apă montată în ușa stângă extrage apa din rezervorul de apă și o pompează prin țevile de apă în sertarul mic semiautomat al aparatului pentru gheață.

Utilizatorii trebuie să umple manual rezervorul cu apă. Metoda de umplere este următoarea:

1. Răsuciți nervurile verticale la 90 de grade. Apăsăți pe butoanele de pe ambele părți ale rezervorului de apă.
2. După ce apăsați ferm pe butoane, nivelați rezervorul de apă și trageți-l ușor în afară.
3. Răsuciți capacul de pe partea anterioară a rezervorului de apă în sensul invers al acelor de ceasornic, apoi turnați apă în acesta.
4. Dacă trebuie să-l reinstalați, o puteți face prin inversarea procedurilor de mai sus.

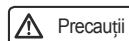
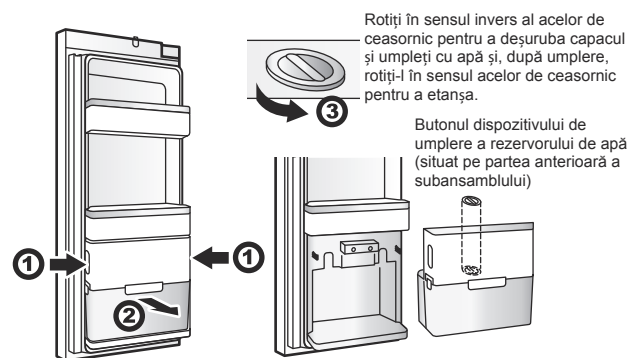

Rezervorul de apă a fost deja instalat și pus în funcțiune înainte de a părăsi fabrica. Dacă trebuie să curățați rezervorul de apă, consultați secțiunea "Curățarea rezervorului de apă", pentru a împiedica deteriorarea acestuia.

Curățarea rezervorului de apă

1. Desfaceți încuietorile (4 încuietori, în total) de pe partea din față, din spate, din dreapta și din stânga.
2. Separați partea superioară a rezervorului de apă de partea inferioară.
3. Curățați fiecare secțiune, apoi uscați.
4. Dacă trebuie să-l reinstalați, o puteți face prin inversarea procedurilor de mai sus.

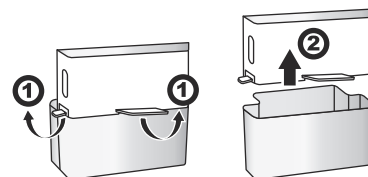

Curățarea și utilizarea aparatului pentru gheață

Curățarea tăvii pentru cuburile de gheață

1. Dezactivați funcția aparatului pentru gheață de la panoul cu afișaj, țineți apăsat mânerul aparatului pentru gheață, și apoi utilizați forța pentru a extrage aparatul de gheață.
2. Îndepărtați subansamblul aparatului pentru gheață din frigider și întoarceți-l pentru a fi vizibilă tava pentru cuburi de gheață.
3. Trageți dispozitivul de fixare de formă ovală de pe tava de gheață în direcția săgeții 1. Rabatați tava de gheață în sus și extrageți-o în direcția săgeții 2.

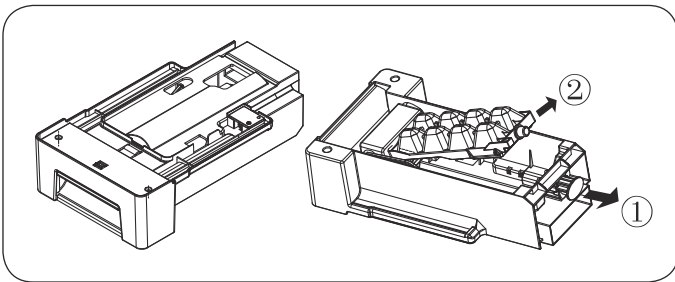

4. După curățarea tăvii, puneți-o înapoi, apoi împingeți cu fermitate aparatul pentru gheață în interior, închideți ușile congelatorului și porniți funcția aparatului pentru gheață de la panoul cu afișaj.

Măsurile de precauție privind utilizarea aparatului pentru gheață

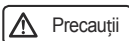

Pentru frigiderul nou-instalat, trebuie să așteptați 24 de ore. Aceasta va permite compartimentului congelatorului să se răcească astfel încât să poată produce gheață.

- Mașina de gheață va face câte 8 cuburi o dată; dar cantitatea specifică de gheață produsă va depinde de temperatura din interior, de frecvența cu care sunt deschise ușile, de presiunea apei, de temperatura din compartimentul congelatorului etc.
- Pentru a vă asigura că tava de gheață se umple cu cuburi, aceasta trebuie extrasă frecvent astfel încât cuburile de gheață să fie distribuite în mod uniform.
- Mașina de gheață va face câte 8 cuburi o dată, și este normal ca unele dintre ele să se unească în grupuri (aceasta se poate rezolva prin reducerea numărului de admisii de apă).
- Atunci când compartimentul congelatorului atinge sau este sub -12°C , aparatul pentru gheață va începe să producă gheață (dacă sunteți la începutul utilizării aparatului, sau acesta nu a fost utilizat o perioadă lungă de timp pentru a produce gheață, trebuie să aruncați primele câteva cuburi de gheață, astfel încât să fie eliminate impuritățile din conducta de apă).

- Nu instalați conducta de apă a aparatului pentru gheață în locuri unde temperatura este sub 0°C pentru a preveni înghețarea acesteia. La instalarea frigiderului, conductele de apă trebuie poziționate în mod corespunzător astfel încât să nu fie presate sau deteriorate, ceea ce ar afecta alimentarea cu apă.
- Aparatul pentru gheață poate alimenta apa doar prin rezervorul aflat în partea de sus a ansamblului ușii din stânga, el nu poate fi conectat direct la o sursă externă de apă potabilă.
- Aparatul pentru gheață trebuie instalat în frigider printr-o agenție de service autorizată.

Dacă auziți uneori sunete neobișnuite în frigider

Este posibil să auziți uneori sunete ca niște „ronțăituri”, dar acestea sunt sunete normale emise în timpul producerii gheții, deci nu vă îngrijorați.

Dacă nu utilizați des cuburi de gheață

Cuburile de gheață „vechi” devin tulburi și nu vor mai avea un gust proaspăt; de aceea, curățați periodic tava pentru cuburi de gheață și spălați-o cu apă caldă. Înainte de a pune la loc tava pentru cuburi de gheață, asigurați-vă că s-a răcit și s-a uscat la soare, în caz contrar gheața se va prinde de alte componente ale aparatului pentru gheață și va afecta funcția de producere a gheții.

Dacă aparatul pentru gheață din compartimentul congelatorului nu este utilizat o perioadă lungă de timp.

Dacă nu este utilizat o perioadă lungă de timp, vă rugăm să îndepărtați aparatul automat pentru gheață și orice cuburi de gheață rămase în compartimentul de păstrare a gheții, spălați tava pentru cuburi de gheață și compartimentul pentru depozitarea gheții cu apă caldă, uscați-le cu un prosop curat și puneți-le în altă parte pentru a mări spațiul de depozitare. Dacă aparatul pentru gheață nu va fi utilizat o perioadă lungă de timp, îndepărtați rezervorul de apă din partea de jos a ansamblului ușii din stânga a compartimentului frigiderului, scurgeți orice apă reziduală și spălați cu apă caldă.

Întreținerea zilnică a produsului

Curățarea frigiderului

Alimentele lăsate în frigider produc mirosuri neplăcute, deci trebuie să curățați periodic frigiderul.

Etape în timpul curățării:

1. Deconectați cablul de alimentare și întrerupeți alimentarea.
2. Utilizați un prosop sau un burete moale înmuiat în apă caldă (poate fi adăugat un detergent neutru) pentru a curăța frigiderul.
3. Ștergeți apa de pe suprafața frigiderului cu o pânză uscată.
4. Curățați praful din spate și de pe părțile stângă și dreaptă ale frigiderului.
5. Curățare completă (pentru a continua cu utilizarea, conectați alimentarea).

Sugestie:

garniturile ușilor se murdăresc cu ușurință, aveți grijă să le curățați cu regularitate. Garniturile de ușă curate pot asigura buna etanșare a frigiderului, ceea ce previne consumul inutil de energie.



Pentru a preveni accidentele produse de scurgeri, nu clătiți frigiderul cu apă atunci când îl curățați.

Utilizați o pânză uscată pentru a curăța „comutatorul”, „lampa LED” și alte piese electrice.

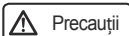

Pentru a preveni deteriorarea frigiderului, nu utilizați următoarele substanțe în timpul curățării:

1. Agenți de curățare pentru bucătărie acizi sau slab acizi.
2. Detergenți sub formă de pulbere, similari pulberilor abrazive.
3. Benzen, diluanți, alcool, acizi, petrol și așa mai departe.
4. Perii aspre, perii cu bureți abrazivi și așa mai departe.
5. Apă fiartă.

Frigiderul este foarte greu, deci protejați podeaua atunci când mutați frigiderul pentru curățare și întreținere. Păstrați frigiderul în poziție verticală atunci când îl deplasați, pentru a preveni deteriorarea suprafeței podelei nu îl balansați sau mutați.

Nu utilizați apă fierbinte pentru curățarea rafturilor din sticlă reci ca gheața. Aceasta va preveni spargerea sticlei, rănirea persoanelor și alte daune materiale ca urmare a schimbărilor rapide de temperatură.

Nu atingeți direct cu mâinile ude suprafața pieselor compartimentelor congelatorului pentru a preveni lipirea pielii de acestea. Nu introduceți mâinile direct sub partea de jos a frigiderului pentru a curăța podeaua, pentru a nu vă răni. Dacă aveți nevoie să curățați podeaua, mutați frigiderul.

Atunci când mutați frigiderul, aveți grijă să ajustați picioarele reglabile în prealabil astfel încât să fie îndepărtate de podea, ceea ce va preveni zgârierea acesteia.

Demontarea și curățarea pieselor

Dezghețarea compartimentului congelatorului

Compartimentul congelatorului din frigider se dezgheată automat, nu sunt necesare operații manuale.

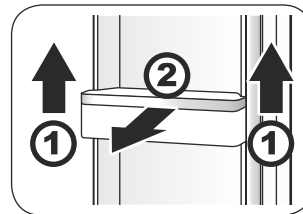

Demontarea și curățarea suportului pentru sticle de pe ușă

1. Țineți de ambele laturi ale suportului de sticle de pe ușă pentru a-l ridica în sus, în direcția ①.
2. Extrageți în direcția ②.

Ștergeți rafturile cu un prosop sau un burete moale înmuiat în apă caldă (poate fi adăugat un detergent neutru), După curățare, puneți suportul de sticle de pe ușă înapoi.

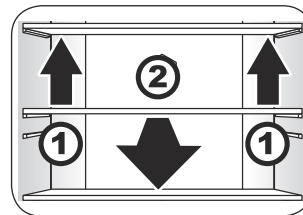

Demontarea și curățarea rafturilor frigiderului

1. Capătul din față al rafturilor va fi ridicat în sus, în direcția ①.
2. Extrageți în sus, în direcția ②.

Ștergeți rafturile cu un prosop sau un burete moale înmuiat în apă caldă (poate fi adăugat un detergent neutru), iar după curățare puneți-le înapoi.

Notă:

Atunci când îndepărtați rafturile, asigurați-vă că ușile sunt deschise în unghiul maxim, pentru ca rafturile să nu se lovească de cadrul ușii, sau pentru ca acestea să poată fi scoase până la capăt.

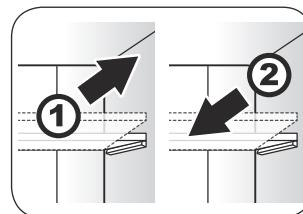

Ajustarea rafturilor frigiderului

Ajustați rafturile frigiderului la înălțimea potrivită în funcție de necesarul de alimente depozitate. Înainte de ajustarea înălțimii, îndepărtați alimentele de pe rafturi. Atunci când ajustați înălțimea, rafturile trebuie să fie demontate.

1. Ridicați partea din față a raftului și rabatați-l, apoi extrageți-l și separați-l.

2. La instalare, fixați raftul în consolele din dreapta și din stânga și împingeți-l de-a lungul nervurilor căptușelii, coborâți partea din față a raftului apoi introduceți-l în canelură.

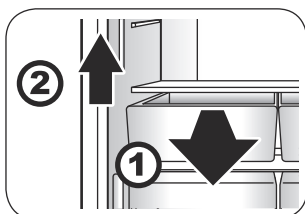

Demontarea și curățarea compartimentului pentru fructe și legume

1. Trageți în față compartimentul pentru fructe și legume.
2. Ridicați-l pentru a-l îndepărta.

Ștergeți compartimentul pentru fructe și legume cu un prosop sau un burete moale înmuiat în apă caldă (poate fi adăugat un detergent neutru), iar după curățare puneți-l înapoi.

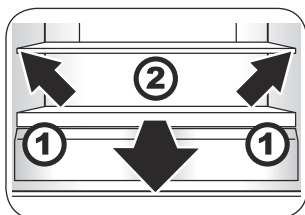

Demontarea și curățarea capacului cutiei pentru fructe și legume

1. După tragerea compartimentului pentru fructe și legume în jos într-o poziție potrivită, rabatați capacul în sus și scoateți-l.
2. Trageți în față.

Ștergeți capacul compartimentului pentru fructe și legume (capacul compartimentului pentru fructe și legume constă într-un panou din sticlă și raftul din plastic, fiți atenți la panoul din sticlă atunci când îl îndepărtați, pentru a preveni răniurile cauzate de spargere) cu un prosop sau un burete moale înmuiat în apă caldă (poate fi adăugat un detergent neutru). După curățare, puneți-l înapoi.

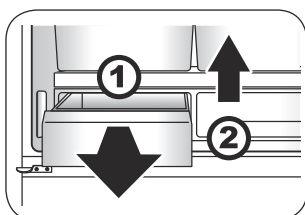

Demontarea și curățarea sertarului MY ZONE

1. Trageți sertarul MY ZONE în față.
2. Ridicați-l pentru a-l îndepărta.

Ștergeți sertarul MY ZONE cu un prosop sau un burete moale înmuiat în apă caldă (poate fi adăugat un detergent neutru), iar după curățare puneți-l înapoi.

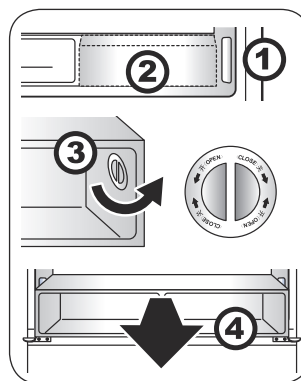

Demontarea și curățarea întregului compartiment MY ZONE

1. Mai întâi dezactivați MY ZONE. (Pentru a vedea metoda, consultați informațiile de la pagina 11.)
2. Scoateți sertarul MY ZONE.
3. Apoi rotiți ambele butoane din dreapta și din stânga 90 de grade în sensul contrar acelor de ceasornic și îndepărtați butoanele.
4. Extrageți orizontal întregul compartiment MY ZONE.

Ștergeți întregul compartiment MY ZONE cu un prosop sau un burete moale înmuiat în apă caldă (poate fi adăugat un detergent neutru), iar după curățare puneți-l înapoi.

Notă:

Atunci când demontați întregul compartiment MY ZONE, asigurați-vă că ușile sunt deschise la maximum, pentru ca rafturile să nu se lovească de cadrul ușii, sau pentru ca acestea să poată fi extrase până la capăt atunci când este scos întregul compartiment MY ZONE.

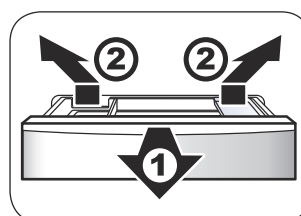

Demontarea și curățarea sertarului mic al compartimentului congelatorului, care este conectat la compartimentul de gheață și tava cu forme

1. Trageți sertarul mic al congelatorului cât de mult posibil.
2. Rabatați compartimentul de gheață și tava cu forme în sus și extrageți-le.

Ștergeți interiorul sertarului mic al congelatorului conectat la compartimentul de gheață și la tava cu forme cu un prosop sau un burete moale înmuiat în apă caldă (poate fi adăugat un detergent neutru), iar după curățare împingeți-l înapoi.

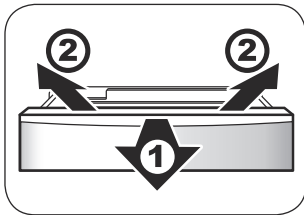

Demontarea și curățarea sertarului mic al congelatorului

1. Extrageți ușa sertarului mic al congelatorului cât mai mult posibil și scoateți tava pentru cuburi de gheață și pe cea cu forme, care sunt conectate la sertarul mic al congelatorului.
2. Rabatați sertarul mic al congelatorului în sus apoi extrageți-l.
3. Parcurgeți procedurile de mai sus în ordine inversă pentru a pune înapoi sertarul mic al congelatorului.

Ștergeți sertarul mic al congelatorului cu un prosop sau un burete moale înmuiat în apă caldă (poate fi adăugat un detergent neutru), iar după curățare puneți-l înapoi.

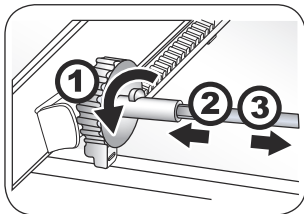

Demontarea barei de conexiune a angrenajului

1. După îndepărtarea sertarului mic al congelatorului, împingeți bara de conexiune a angrenajului cât mai în față. Împingeți într-o parte dispozitivul de fixare cu clemă proeminentă aflat în capătul stâng al barei de conexiune.
2. Deplasați bara metalică spre stânga, apoi decuplați conexiunea angrenajului din capătul din dreapta al barei.
3. Extrageți bara metalică decuplată din piesa de legătură a angrenajului stâng.
4. Parcurgeți procedurile de mai sus în ordine inversă pentru a instala bara de conexiune a angrenajului.

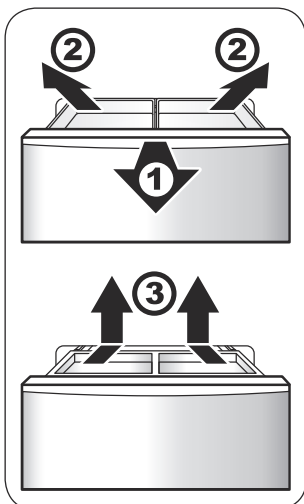

Demontarea și spălarea tăvii extensibile

1. Extrageți ușa sertarului mare al congelatorului cât mai mult posibil.
2. Rabatați în sus tava extensibilă pentru a o scoate.
3. După mutarea sertarului extensibil, decuplați poziția dемеi și scoateți tava.

Ștergeți sertarul extensibil și tava extensibilă cu un prosop sau un burete moale înmuiat în apă caldă (poate fi adăugat un detergent neutru), iar după curățare puneți-le înapoi.

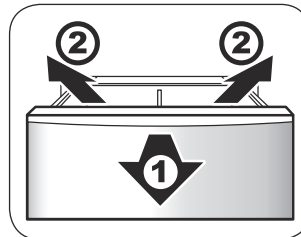

Demontarea și curățarea sertarului mare al congelatorului

1. Extrageți ușa sertarului mare al congelatorului cât mai mult posibil, scoateți sertarul extensibil și sertarul mare al congelatorului.
2. După mutarea tăvii extensibile, decuplați poziția clemei și scoateți tava.
3. Rabatați în sus sertarul mare al congelatorului pentru a-l scoate.
4. Parcurgeți procedurile de mai sus în ordine inversă pentru a instala sertarul mare al congelatorului.

Ștergeți sertarul mare al congelatorului cu un prosop sau un burete moale înmuiat în apă caldă (poate fi adăugat un detergent neutru), iar după curățare puneți-l înapoi.

Demontarea ușii

Pentru demontarea ușii, contactați un reprezentant de vânzări Haier, dacă este necesar.

Lămpile de iluminat din frigider și înlocuirea lor

Parametrii lămpilor de iluminat: CC 12 V, 2 W, 18 W
Lampa de iluminat este o lampă LED, lampa corespunzătoare consumă mai puțină energie și are o durată de viață lungă. În caz de defectare, nu o demontați personal. Pentru înlocuire contactați personalul post-vânzare.

Lampa de iluminat din compartimentul congelatorului și înlocuirea sa

Parametrii lămpilor de iluminat: CC 12 V, 4 × 1 W
Lampa de iluminat este o lampă LED, lampa corespunzătoare consumă mai puțină energie și are o durată de viață lungă. În caz de defectare, nu o demontați personal. Pentru înlocuire contactați personalul post-vânzare.

Lampa de iluminat din MY ZONE și înlocuirea sa

Parametrii lămpilor de iluminat: CC 12 V, 2 × 1 W
Lampa de iluminare este o lampă LED, lampa corespunzătoare consumă mai puțină energie și are o durată de viață lungă. În caz de defectare, nu o demontați personal. Pentru înlocuire contactați personalul post-vânzare.

Transportul frigiderului

1. Deconectați cablul de alimentare și întrerupeți alimentarea.
2. Îndepărtați toate alimentele din frigider.
3. Asigurați cu bandă rafturile aflate în interiorul frigiderului și sertarul MY ZONE, sertarul compartimentului congelatorului și orice alte componente mobile.
4. Închideți bine ușile frigiderului și asigurați-le cu bandă adezivă pentru a preveni deschiderea lor în timpul transportului frigiderului.

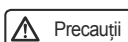

Nu permiteți în nici un caz frigiderului să se răstoarne. Atunci când deplasați frigiderul, unghiul maxim de înclinare nu poate depăși 45 de grade (unghiul față de poziția perpendiculară), pentru a preveni deteriorarea sistemului de refrigerare, ceea ce va afecta utilizarea normală.

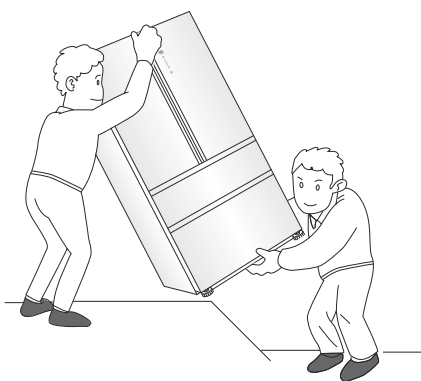
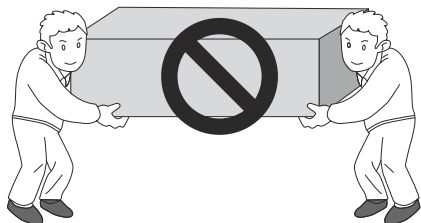

Înteruperile în utilizarea frigiderului

Procesare în cazul unei căderi de tensiune

După o întrerupere a alimentării, temperatura din interiorul frigiderului nu va fi afectată timp de 1-2 ore, chiar și în timpul verii.

După o întrerupere a alimentării, nu puneți noi alimente în frigider și, pe cât posibil, nici nu deschideți ușile.

Dacă sunteți anunțați în avans de o întrerupere în alimentare, trebuie să produceți cuburi de gheață, să umpleți recipiente etanșe cu aceste cuburi și să puneți recipientele în secțiunea de sus a frigiderului.

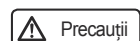

Dacă temperatura în camera de congelare crește din cauza unei căderi de tensiune sau a unei alte defecțiuni, aceasta va scurta durata de păstrarea a alimentelor și va reduce calitatea comestibilă a acestora.

Înteruperi de utilizare

Dacă este necesar să opriți frigiderul o perioadă relativ lungă de timp, trebuie să deconectați cablul de alimentare, să întrerupeți alimentarea și să curățați frigiderul conform metodelor menționate mai sus.

Atunci când sunt întreruperi în funcționare, ușile frigiderului trebuie deschise pentru a împiedica acumularea de mirosuri neplăcute create de urmele de mâncare din frigider.



După deconectarea alimentării, mențineți-l neconectat cel puțin cinci minute și apoi reconectați-l. Pentru ca durata de viață a frigiderului să nu fie afectată, nu întrerupeți funcționarea frigiderului în condiții normale.



În cazul casării aparatului, acesta trebuie manevrat cu grijă sau trebuie livrat unor profesioniști în domeniu; aparatul nu trebuie eliminat neglijent, pentru a evita producerea de daune mediului sau pentru a preveni producerea de accidente.

La plecarea în vacanță

Dacă plecați în vacanță o perioadă lungă de timp, trebuie să întrerupeți alimentarea, să îndepărtați alimentele, să curățați interiorul după dezghețare, apoi să deschideți ușile frigiderului după uscarea acestuia, astfel încât să se evite formarea de mirosuri din cauza urmelor de alimente.

1. Deconectați cablul de alimentare și întrerupeți alimentarea
2. Îndepărtați toate alimentele din frigider.
3. Dacă este nevoie, consultați metoda descrisă în secțiunea „Curățarea frigiderului” de la pagina 21.

Aveți întrebări? Căutați mai întâi aici!

Manifestare	Cauză	Soluție
Întrebarea 1: Funcționează frigiderul?		
Lampa din frigider nu este aprinsă.	<ul style="list-style-type: none">a. Alimentarea este oprită.b. Lampa LED este defectă.	<ul style="list-style-type: none">a. Verificați fișele, prizele, siguranțele etc. pentru a vedea dacă există vreo defecțiune, apoi porniți frigiderul în cazul în care nu sunt probleme.b. Înlocuiți lampa LED consultând informațiile precizate în secțiunea „Lămpile de iluminat din frigider și înlocuirea lor” de la pagina 23.
Lampa frigiderului nu funcționează.	<ul style="list-style-type: none">a. Alimentarea este oprită.b. Tensiunea de alimentare este prea mică.	<ul style="list-style-type: none">a. Verificați fișele, prizele, siguranțele etc. pentru a vedea dacă există vreo defecțiune, apoi porniți frigiderul în cazul în care nu sunt probleme.b. Solicitați unui electrician profesionist să rezolve problemele alimentării cu electricitate.
Întrebarea 2: Cât timp funcționează compresorul frigiderului?		
Timpul de pregătire este prea lung sau frigiderul începe să funcționeze și se oprește frecvent.	<ul style="list-style-type: none">a. La utilizarea inițială, temperatura din frigider este relativ ridicată.b. Temperatura ambiantă este ridicată sau ventilația este slabă.c. Ușile frigiderului nu sunt închise etanș sau alimentele obstrucționează ușile și acestea nu pot fi închise.d. Ușile frigiderului sunt deschise frecvent, sau ușile sunt lăsate deschise prea mult timp.e. O cantitate mare de alimente este pusă în frigider în același timp, pentru răcire sau congelare.f. Valoarea temperaturii este setată prea scăzută.	Atât timp cât ușa este blocată, compresorul funcționează o perioadă de timp, temperatura din frigider ajunge la un echilibru iar problema este rezolvată. Mai mult, durata de timp depinde de setarea de temperatură, de temperatura ambiantă, de frecvența de deschidere a ușii și de cât de multe alimente sunt păstrate în frigider.
Întrebarea 3: Ce temperatură este normală în frigider?		
Nu pot fi realizate temperaturi suficient de scăzute în frigider.	<ul style="list-style-type: none">a. Valoarea temperaturii este setată prea ridicată.b. Ușile frigiderului sunt deschise frecvent, sau ușile sunt lăsate deschise prea mult timp.c. Frigiderul este expus direct la lumina soarelui sau este prea aproape de o sobă, de o sursă de încălzire sau de o altă sursă de căldură.d. Ventilația este slabă, există ceva ce blochează panoul din oțel de pe laturile din dreapta și din stânga sau din spatele frigiderului, ori locurile respective sunt prea murdare.	<ul style="list-style-type: none">a. Reduceți valoarea setării de temperatură a frigiderului. Pentru metoda specifică de reglare, consultați secțiunea „Setarea temperaturii” de la pagina 11.b. Închideți etanș ușile frigiderului și utilizați aparatul în mod normal o perioadă de timp pentru a rezolva problema.c. Puneți frigiderul într-un alt loc, la depărtare de sursele de căldură.d. Repoziționați frigiderul într-un alt loc bine ventilat, sau curățați componentele murdare. Pentru metodele specifice de curățare, consultați secțiunea „Curățarea frigiderului” de la pagina 21.

Manifestare	Cauză	Soluție
Întrebarea 4: Condens pe exteriorul frigiderului?		
Se formează condens pe exteriorul frigiderului.	Umiditatea aerului este relativ ridicată în acest moment.	Uscați ștergând cu o pânză moale.
Întrebarea 5: Picături în interiorul frigiderului?		
Alimentele sunt înghețate sau au format cristale de gheață.	<ul style="list-style-type: none"> a. Valoarea temperaturii este setată prea ridicată. b. Ușile frigiderului nu sunt închise etanș sau alimentele obstrucționează ușile și acestea nu pot fi închise. c. Ușile frigiderului sunt deschise frecvent, sau ușile sunt lăsate deschise prea mult timp. d. Alimentele sunt prea aproape de orificiile de ventilație. 	Închideți bine ușile frigiderului și nu puneți alimente aproape de orificiile de ventilație. În plus, formarea de gheață în interiorul ambalajelor congelate reprezintă o manifestare normală, nu este motiv de îngrijorare.
Întrebarea 6: Miroșuri în frigider?		
Există mirosuri în frigider.	<ul style="list-style-type: none"> a. Alimentele mirositoare nu sunt sigilate. b. Există alimente alterate. c. Trebuie curățat interiorul frigiderului. 	<ul style="list-style-type: none"> a. Înfășurați strâns orice alimente mirositoare. b. Curățați și aruncați alimentele alterate. c. Curățați interiorul frigiderului. Pentru metodele specifice de curățare, consultați secțiunea „Curățarea frigiderului”.
Întrebarea 7: Temperatura carcasi exterioare a frigiderului?		
Uneori carcasa exterioară a frigiderului produce căldură, în special atunci când este abia cumpărat, este adus acasă și conectat inițial.	Aceasta nu este o defecțiune, aparatul este astfel proiectat pentru a preveni condensul.	Aceasta este o manifestare normală, nu este motiv de îngrijorare.

Manifestare	Cauză	Soluție
Întrebarea 8: Ce sunete face frigiderul în timpul funcționării normale?		
Sunetele pe care le produce frigiderul atunci când se oprește din funcționare sunt relativ puternice.	Motivul este acela că având în vedere curentul care trece prin aparat, condițiile de funcționare ale frigiderului nu sunt încă stabile.	După trecerea unei perioade de timp de la stabilizarea funcționării aparatului, intensitatea sunetelor va scădea.
Frigiderul scoate un „ticăit” atunci când pornește și când se oprește.	Acesta este sunetul făcut de compresor în condiții normale de funcționare.	Aceasta este o manifestare normală, nu este motiv de îngrijorare.
Frigiderul scoate un sunet ca de răzuire atunci când funcționează.	Din cauza schimbărilor de temperatură, vaporizatorul și țevile vor produce sunete ca urmare a expansiunii și contracției termice.	Aceasta este o manifestare normală, nu este motiv de îngrijorare.
Atunci când frigiderul funcționează se aud sunete ca suflul unei brize ușoare.	Este pornit un ventilator în timpul funcționării frigiderului.	Aceasta este o manifestare normală, nu este motiv de îngrijorare.
Atunci când frigiderul funcționează se aud sunete de apă care curge.	Atunci când agentul frigorific curge în vaporizator se produc sunete similare unei „apei curgătoare”. Acest sunet este produs în vaporizator și compresor, în general: când frigiderul se oprește iar mediul de lucru lichid curge înapoi, acesta va produce un sunet continuu sau discontinuu de șuvoi „năvalnic”.	Aceasta este o manifestare normală, nu este motiv de îngrijorare.
Atunci când frigiderul funcționează se aud „zuruituri” sau „gâlgâituri”.	Atunci când dispozitivul de decongelare își parcurge ciclul, apa care picură pe firele încălzite produce „sfârâituri” sau „bolboroseli”, iar după ce decongelarea este finalizată, se pot auzi „trosnituri”, în același timp, vaporizatorul produce sunete precum clocotele sau gâlgâiturile.	Aceasta este o manifestare normală, nu este motiv de îngrijorare.
Atunci când frigiderul funcționează se aud „huruituri”.	<p>a. Solul nu este plan și nici poziția frigiderului nu este stabilă.</p> <p>b. Unele părți ale frigiderului sunt în contact cu un obiect extern sau cu peretele.</p>	<p>a. Poziționați frigiderul într-un alt loc plan și reglați-l astfel încât să fie stabil.</p> <p>b. Mutați obiectele externe care intră în contact cu frigiderul sau mutați frigiderul la o anumită depărtare a obiecte pe care le atinge.</p>

Detaliile produsului (EU 1060/2010)

Model	HB25FSSAAA
Marca	Haier
Categorie	Frigider-congelator
Clasa de eficiență energetică	A++
Consum de energie (kWh/an) ¹⁾	435
Volumul util al compartimentului frigider (L)	456
Volumul util al compartimentului congelator (L)	229
Temperatura de proiect pentru «compartimentele de alt tip» >14°C	No
Anti-îngheț	Yes
Autonomie de conservare fara energie electrica (h)	20
Capacitate de congelare (kg/24h)	14
Clasa de clima	SN,N,ST,T
Zgomot (dB(A))	40
încasări / positionare libera	positionare libera

¹⁾ Pe baza rezultatelor testelor standard pentru 24 de ore. Consumul efectiv depinde de modul de utilizare a dispozitivului si de locul unde este instalat.

Chłodziarko-zamrażarka Instrukcja obsługi

HB25FSSAAA

- Należy uważnie przeczytać niniejszą instrukcję przed rozpoczęciem użytkowania urządzenia.
- Należy zachować niniejszą instrukcję, w celu jej wykorzystania w przyszłości.

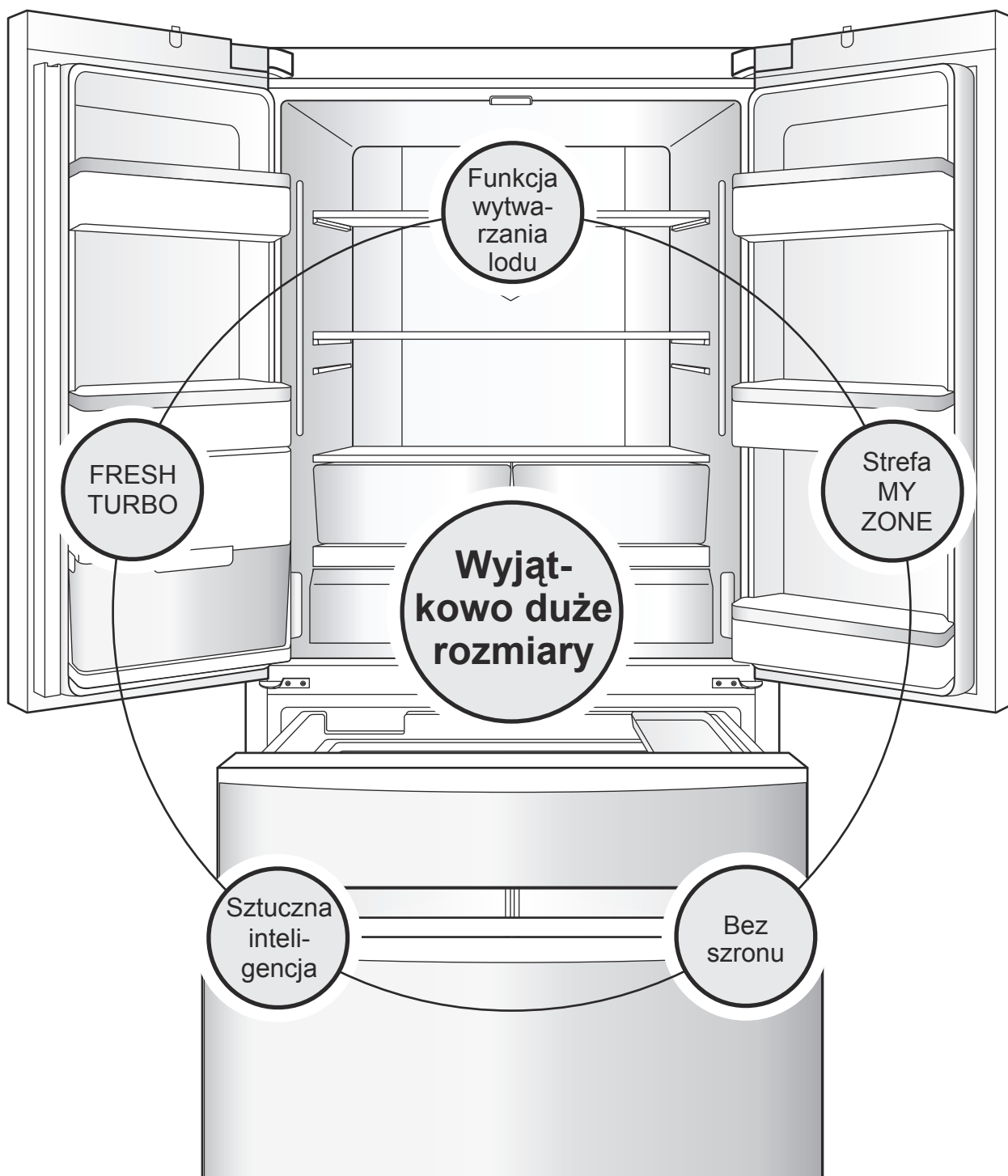

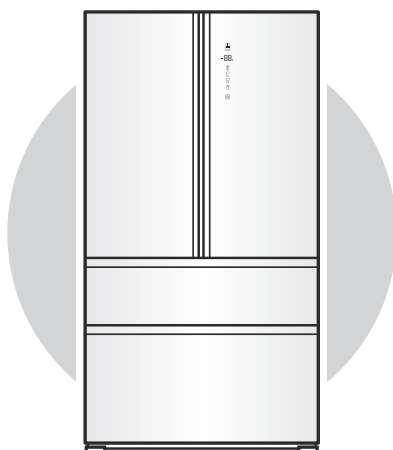

Funkcja wytwarzania lodu

Urządzenie jest wyposażone w automatyczną kostkarkę, która wytwarza kostki lodu odpowiednio do potrzeb użytkownika.

Pełny, podwójny system chłodzenia z wentylatorem

Urządzenie jest wyposażone w sprężarkę, skraplacz oraz wentylator do rozpraszania ciepła, które zapewniają dobry efekt chłodzenia, są energooszczędne i przyjazne dla środowiska, a także niezawodne.

Odszranianie i schładzanie wstępne

Można określić temperaturę wewnątrz chłodziarko-zamrażarki przed usuwaniem szronu, a także dokonać jej wstępnego schłodzenia, tak aby temperatury przed i po usuwaniu szronu nie różniły się znacząco. Ta funkcja pomaga utrzymać świeżość przechowywanej żywności.

Sztuczna inteligencja

Chłodziarko-zamrażarka jest sterowana automatycznie, zgodnie z ustawionymi wewnętrznymi temperaturami oraz temperaturą otoczenia, nie wymagając regulacji przez użytkownika w celu optymalnego chłodzenia.

Bardzo duża i elegancka konstrukcja

Bardzo duża pojemność chłodziarki i zamrażarki.
Luksusowe wewnętrzne i zewnętrzne wykończenie chłodziarko-zamrażarki.

Najnowsze osiągnięcie w dziedzinie utrzymywania świeżości produktów ze wszystkich stron świata – okazja do wypróbowania zróżnicowanych smaków z różnych regionów

SMAK ŚWIEŻOŚCI

Dostosowując produkty do stylu życia ich użytkowników, firma Haier wykorzystuje wyjątkowe rozwiązania w każdej z oferowanych kategorii sprzętu gospodarstwa domowego. Koncepcja, według której opracowany został ten produkt to smak świeżości.

HB25FSSAAA to domowa chłodziarko-zamrażarka z podwójnymi drzwiami, wykonana w stylu francuskim. Prosimy o uważne przeczytanie niniejszej instrukcji obsługi, w celu bezpiecznego i wygodnego korzystania z urządzenia. Bezpieczne użytkowanie produktu wymaga uważnego zapoznania się z instrukcjami dotyczącymi bezpieczeństwa.

Podświetlenie całej szerokości wnętrza diodami LED

Stabilne źródło jasnego światła, oświetlające całe wnętrze.

Strefa MY ZONE

Strefa niezależnego i dokładnego sterowania temperaturą w szerokim zakresie, umożliwiającym utrzymanie świeżości.

Półki o pełnej szerokości urządzenia

Półki mają szerokość równą całej szerokości urządzenia, co jest wygodne przy wkładaniu i wyjmowaniu produktów spożywczych.

Wyświetlacz LED

Alarm informujący o otwartych drzwiach, przyciski dotykowe i ukryty wyświetlacz LED.

FRESH TURBO

Trójwymiarowa technologia utrzymywania świeżości przedłuża okres przydatności owoców i warzyw do spożycia.

Spis treści

Instrukcje bezpieczeństwa	4	Zastosowania i środki ostrożności dotyczące komór chłodziarki	16
Procedury przygotowania urządzenia do użytku	7	Zalecane strefy przechowywania różnych rodzajów żywności	16
Nazwy komponentów podzespołów urządzenia	8	Korzystanie z szuflady MY ZONE	16
Procedury przygotowania urządzenia do użytkowania	9	Środki ostrożności dotyczące chłodzonej żywności	17
Instrukcje dotyczące głównych funkcji urządzenia	10	Zastosowania i środki ostrożności dotyczące komór zamrażarki	18
Panel sterowania	10	Środki ostrożności dotyczące mrożonej żywności	18
1. Ustawianie temperatury chłodziarki	11	Wskazówki dotyczące korzystania z chłodziarki	19
2. Ustawianie temperatury zamrażarki	11	Zalecenia dotyczące ograniczania zużycia energii	19
3. Ustawianie i wyłączenie funkcji MY ZONE	11	Korzystanie ze zbiornika wody chłodziarko-zamrażarki	19
4. Ustawianie funkcji szybkiego zamrażania	12	Czyszczenie zbiornika wody	19
5. Ustawianie funkcji sztucznej inteligencji	12	Czyszczenie i użytkowanie kostkarki	20
6. Włączanie i wyłączenie kostkarki do lodu	13	Czyszczenie tacki na kostki lodu	20
7. Ustawianie funkcji urlopowej	13	Środki ostrożności przy korzystaniu z kostkarki	20
8. Ustawianie zablokowania/odblokowania	14	Codzienna konserwacja urządzenia	21
9. Funkcja alarmowania o otwartych drzwiach	14	Czyszczenie chłodziarko-zamrażarki	21
10. Funkcja utrzymania zawartości pamięci przy braku zasilania	14	Demontaż i czyszczenie części	21
11. Zwiększanie dostępnej pojemności	15	Transport chłodziarko-zamrażarki	24
		Przerwy w użytkowaniu chłodziarko-zamrażarki	24
		Czy są jeszcze jakieś pytania? Warto najpierw zajrzeć tutaj!	25
		Jeśli mają Państwo pytania dotyczące chłodziarko-zamrażarki warto najpierw zapoznać się z treścią tego rozdziału.	
		Karta produktu (zgodnie z normą EU 1060/2010)	28

Instrukcje bezpieczeństwa

Drogi Użytkowniku urządzeń firmy Haier:

Witamy! Dziękujemy za zakup naszego produktu. Zalecamy uważne zapoznanie się z niniejszą instrukcją obsługi. Aby nie dopuścić do zdarzeń, które mogą powodować uszkodzenia ciała lub mienia, należy dobrze poznać niżej wymienione znaki oraz treść niniejszej instrukcji oraz stosować się do nich.



Ostrzeżenie

Niewłaściwe użytkowanie może być przyczyną uszkodzenia ciała użytkownika.

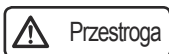

Przeestroga

Niewłaściwe użytkowanie może spowodować uszkodzenie urządzenia lub innych przedmiotów.



Działanie lub czynność, które są bezwzględnie zabronione



Działanie lub czynność, które muszą być wykonane

Informacje o instalacji elektrycznej

1. Zasilanie



Urządzenia z tej serii są zasilane prądem zmiennym o napięciu 220-240 V i częstotliwości 50 Hz. Napięcia wykraczające poza zakres 187-242 V mogą spowodować nieprawidłowe działanie, a nawet uszkodzenie chłodziarko-zamrażarki. Aby temu zapobiec należy zainstalować automatyczny regulator napięcia o mocy znamionowej przynajmniej 750 W.

2. Uziemienie



Należy używać oddzielnego, przeznaczonego wyłącznie dla chłodziarko-zamrażarki gniazdka, które jest prawidłowo uziemione. Chłodziarko-zamrażarka jest wyposażona w zgodną z normą wtyczkę trójstykową (z uziemieniem) (np. brytyjską wtyczkę UK 13 A, europejską wtyczkę typu Schuko). W żadnym przypadku nie wolno przecinać, ani usuwać trzeciego bolca wtyczki (uziemienia) kabla zasilającego.

3. Kabel zasilający i wtyczka



Wtyczkę kabla zasilającego należy zdecydowanie wcisnąć do gniazdka; zaniedbanie tego może być przyczyną pożaru!



Nie wolno dopuszczać do przygniecenia kabla zasilającego przez korpus chłodziarko-zamrażarki i nie wolno na nim stawać, gdyż mogłoby to spowodować jego uszkodzenie. Odsuwając chłodziarko-zamrażarkę od ściany należy zachować ostrożność, aby nie przetoczyć jej po kablu zasilającym. Nie wyłączaj chłodziarko-zamrażarki ciągnąc za kabel zasilający. Należy mocno i bezpośrednio chwycić wtyczkę w celu wyjęcia jej z gniazdka. Przed czyszczeniem, naprawą i wymianą jakiegokolwiek uszkodzonego elementu oświetleniowego należy zawsze odłączyć chłodziarko-zamrażarkę od źródła zasilania, aby uniknąć porażenia prądem elektrycznym.

W przypadku uszkodzenia lub zużycia kabla zasilającego lub wtyczki nie należy ich używać, ale konieczna jest ich wymiana, zgodnie z zaleceniami producenta.



4. Jeśli występuje ulatnianie się gazów palnych, takich jak gaz węglowy





Należy natychmiast zamknąć zawór odcinający dopływ gazu do miejsca wycieku i otworzyć drzwi i okna. W tym czasie nie wolno wyjmować, ani wkładać do gniazdka wtyczek chłodziarko-zamrażarki, ani innych urządzeń elektrycznych.

Użytkowanie

1. Przechowywanie produktów

-  Chłodziarko-zamrażarka jest przeznaczona do użytkowania w warunkach domowych i podobnych, takich jak pokoje socjalne przy halach fabrycznych, biurach i innych miejscach pracy. Może być także używana w domach jednorodzinnych oraz przez klientów hoteli, moteli i pensjonatów.
- 
 - Chłodziarko-zamrażarka do użytku domowego służy wyłącznie do przechowywania żywności i nie wolno jej używać do innych zastosowań, takich jak przechowywanie krwi, leków, produktów biologicznych itd.
 - W chłodziarko-zamrażarce nie wolno przechowywać niebezpiecznych substancji łatwopalnych i wybuchowych, kwasów żrących, zasad i innych środków chemicznych.
 - Po uruchomieniu chłodziarko-zamrażarki nie należy dotykać bardzo zimnych powierzchni zamrażarki dłońmi, a w szczególności mokrymi dłońmi. Grozi to przywarciem skóry do zimnej powierzchni.
 - Otwierając i zamykając drzwi chłodziarko-zamrażarki należy używać uchwytów. Pomiędzy drzwiami chłodziarko-zamrażarki i korpusem urządzenia znajdują się wąskie szczeliny. Aby uniknąć uszkodzeń ciała w wyniku ściśnięcia nie należy wkładać w nie dłoni.
 - Należy zwrócić uwagę, aby dzieci nie zbliżyły się do lodówki podczas otwierania drzwi, gdyż mogą zostać nimi uderzone.
 - Chłodziarko-zamrażarka może być używana przez dzieci w wieku od 8 lat i powyżej, a także przez osoby z niepełnosprawnością fizyczną, niepełnosprawnością w zakresie narządów zmysłów lub niepełnosprawnością umysłową, a także nie posiadające doświadczenia i wiedzy, pod warunkiem, że będą nadzorowane lub pouczone odnośnie bezpiecznego korzystania z urządzenia i poznają możliwe zagrożenia. Nie należy pozwalać dzieciom na zabawę urządzeniem. Dzieci nie mogą czyścić urządzenia, ani wykonywać czynności konserwacyjnych bez nadzoru osób dorosłych.

2. Ustawianie urządzenia

-  • Chłodziarko-zamrażarkę należy ustawić z dala od źródeł ciepła i bezpośredniej ekspozycji na światło słoneczne, co mogłoby mieć niekorzystny wpływ na działanie urządzenia. Chłodziarko-zamrażarkę należy ustawić w dobrze wentylowanym miejscu, z odstępem wokół, w tym należy zapewnić przynajmniej 10 cm odstępu z tyłu.
-  • Nie należy jej ustawiać w miejscu wilgotnym, ani w takim gdzie często rozlewana jest woda. Rozpryski wody i zanieczyszczenia należy usuwać za pomocą miękkiej ściereczki, aby zapobiec powstawaniu rdzy i pogorszeniu właściwości izolacji elektrycznej.
- Dla bezpieczeństwa nie należy stawiać gniazdek zasilających, zasilaczy stabilizujących napięcie, kuchenek mikrofalowych, ani żadnych innych urządzeń elektrycznych na chłodziarko-zamrażarce. Poza tym nie wolno używać urządzeń elektrycznych wewnątrz chłodziarko-zamrażarki (za wyjątkiem zatwierdzonych modeli), ponieważ grozi to zakłóceniami elektromagnetycznymi oraz innymi problemami.
- Na chłodziarko-zamrażarce nie należy kłaść niestabilnych przedmiotów (ciężarów, pojemników z wodą), aby uniknąć uszkodzeń ciała przez spadające przedmioty i wyciekające płyny.
- Nie wolno przechowywać benzyny, ani innych łatwopalnych materiałów w pobliżu chłodziarko-zamrażarki, gdyż grozi to pożarem.

Konserwacja

1. Czyszczenie

- ⊘ Nie należy spryskiwać, ani spłukiwać chłodziarko-zamrażarki wodą; aby zapobiec powstawaniu rdzy i pogorszeniu właściwości izolacyjnych nie należy ustawiać chłodziarko-zamrażarki w wilgotnym miejscu, ani w miejscu gdzie jest prawdopodobne opryskanie wodą. W przypadku awarii zasilania lub czyszczenia urządzenia należy odłączyć wtyczkę kabla zasilającego na co najmniej 5 minut, a dopiero potem włączyć ją ponownie, aby nie dopuścić do uszkodzenia sprężarki kolejnymi uruchomieniami.

2. Naprawa

- ⊘ Nie wolno rozmontowywać chłodziarko-zamrażarki, ani dokonywać w niej zmian bez uprzedniego pozwolenia.
- ⚠ Należy zachować ostrożność, aby nie uszkodzić rurek z czynnikiem chłodzącym.
- Naprawy chłodziarko-zamrażarki powinien wykonywać wykwalifikowany personel.

Prawidłowe usuwanie produktu

(zużyty sprzęt elektryczny i elektroniczny)



(Dotyczy krajów, w których stosuje się systemy segregacji odpadów)

To oznaczenie umieszczone na produkcie, akcesoriach lub dokumentacji oznacza, że po zakończeniu eksploatacji nie należy tego produktu ani jego akcesoriów (np. ładowarki, zestawu słuchawkowego, przewodu USB) wyrzucać wraz ze zwykłymi odpadami gospodarstwa domowego. Aby uniknąć szkodliwego wpływu na środowisko naturalne i zdrowie ludzi wskutek niekontrolowanego usuwania odpadów, prosimy o oddzielenie tych przedmiotów od odpadów innego typu oraz o odpowiedzialny recykling i praktykowanie ponownego wykorzystania materiałów. W celu uzyskania informacji na temat miejsca i sposobu bezpiecznego dla środowiska recyklingu tych przedmiotów, użytkownicy w gospodarstwach domowych powinni skontaktować się z punktem sprzedaży detalicznej, w którym dokonali zakupu produktu, lub z organem władz lokalnych. Użytkownicy w firmach powinni skontaktować się ze swoim dostawcą i sprawdzić warunki umowy zakupu. Produktu ani jego akcesoriów nie należy usuwać razem z innymi odpadami komercyjnymi. Przy zakupie nowego urządzenia sprzedawca jest zobowiązany przez prawo do darmowego odbioru starego urządzenia w celu jego utylizacji.

Procedury przygotowania urządzenia do użytku

1 Należy zdjąć wszystkie elementy opakowaniowe

Należy również usunąć podstawę z pianki oraz taśmę samo-przylepną, która przytrzymuje akcesoria.

2 Należy policzyć dołączone akcesoria i sprawdzić dane

Należy sprawdzić elementy znajdujące się w opakowaniu, korzystając ze specyfikacji zawartości. W przypadku wystąpienia rozbieżności należy skontaktować się ze sprzedawcą.

3 Należy ustawić chłodziarko-zamrażarkę w miejscu spełniającym poniższe warunki:

- Należy unikać miejsc wilgotnych i przechłodzonych
- Wolna przestrzeń wokół chłodziarko-zamrażarki powinna obejmować odstęp z tyłu o szerokości 10 cm lub więcej.
- Chłodziarko-zamrażarkę należy ustawić na płaskim, stabilnym podłożu. W razie potrzeby należy użyć podkładek, które są gładkie, twarde i niepalne. Jeśli urządzenie nie jest całkowicie stabilne, należy wyregulować czarne, regulowane stopki z przodu chłodziarko-zamrażarki:

- Obrót w kierunku ruchu wskazówek zegara zwiększa wysokość chłodziarko-zamrażarki.
- Obrót w kierunku przeciwnym do ruchu wskazówek zegara zmniejsza wysokość chłodziarko-zamrażarki.

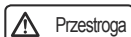

W celu zabezpieczenia chłodziarko-zamrażarki przed przesuwaniem do przodu podczas użytkowania należy ustawić stopki w taki sposób, aby były w pełnym kontakcie z podłożem, stabilizując chłodziarko-zamrażarkę.

Nie należy używać dostarczonej wraz z chłodziarko-zamrażarką podstawy z pianki opakowaniowej jako podkładki wyrównującej urządzenie.

4 Czyszczenie przed użyciem

(Metoda czyszczenia jest opisana w punkcie Czyszczenie chłodziarko-zamrażarki, na stronie 21)

5 Ustawianie

Po ustawieniu, wypoziomowaniu i wyczyszczeniu chłodziarko-zamrażarki nie włączać zasilania. Aby zapewnić prawidłowe działanie chłodziarko-zamrażarki należy ją pozostawić po ustawieniu przez co najmniej pięć godzin i dopiero potem włączyć.

6 Zdejmowanie folii

Przed użyciem należy zdjąć przezroczyste folie zabezpieczające panel boczny, aby nie wpływały na normalne chłodzenie i zużycie energii elektrycznej przez chłodziarko-zamrażarkę.

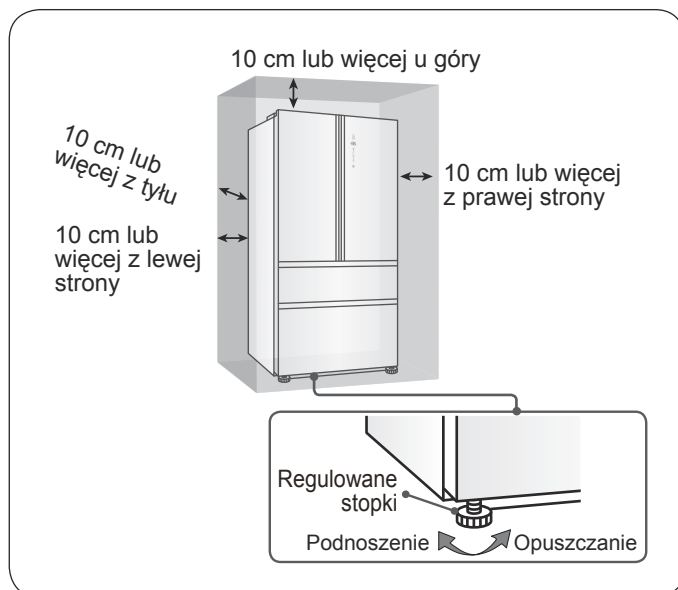

Nazwy komponentów podzespołów urządzenia

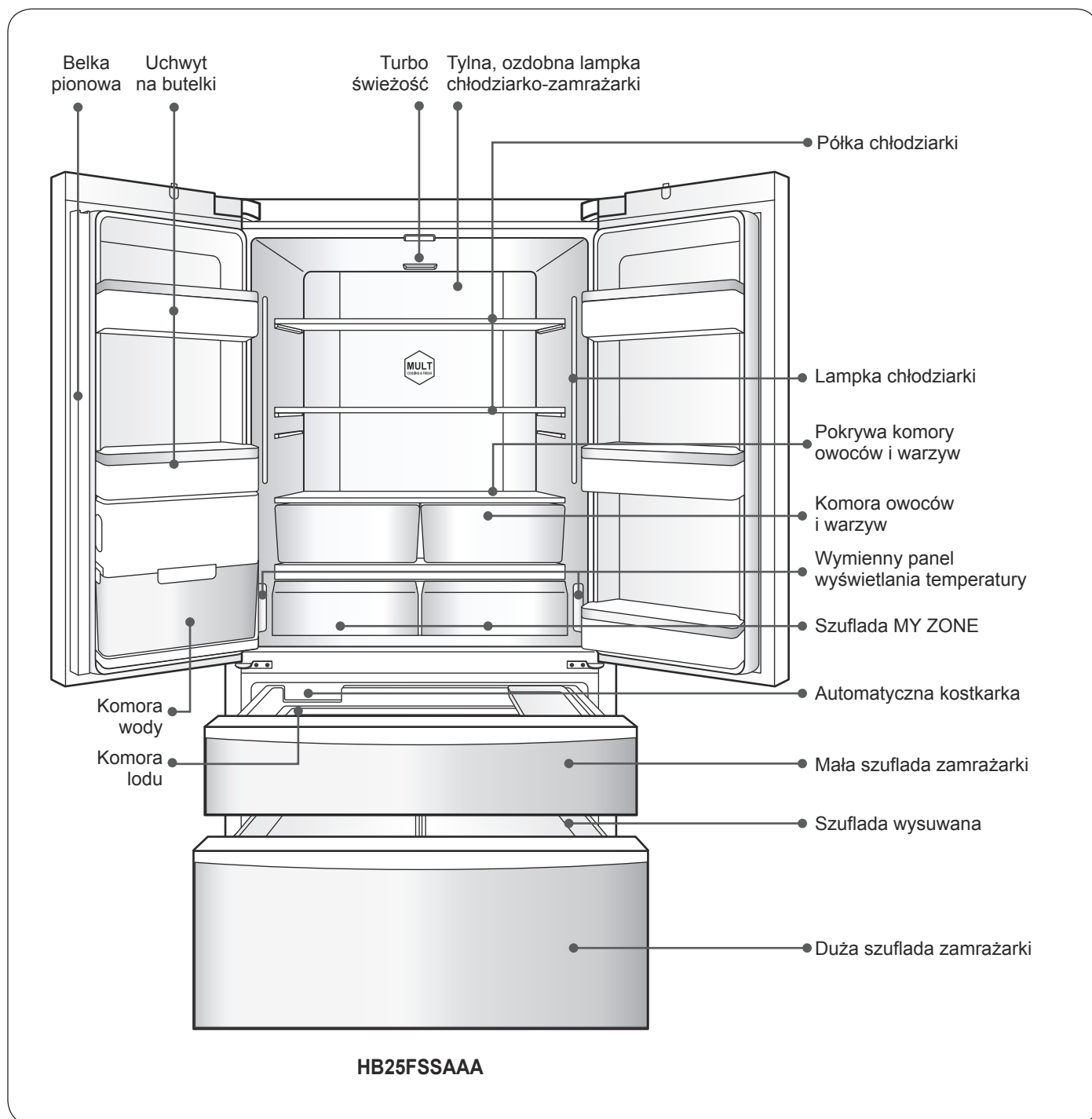

Wskazówka:

Po zmianie ustawienia temperatury, temperatura wewnątrz urządzenia może uzyskać równowagę dopiero po pewnym czasie. Poza tym, czas potrzebny do zmiany zależy od ustawionej temperatury, temperatury otoczenia, częstotliwości otwierania drzwi, ilości przechowywanych w chłodziarko-zamrażarce pokarmów itd.

Procedury przygotowania urządzenia do użytkowania

1 Włącz zasilanie

Po włączeniu zasilania wyświetlana jest rzeczywista temperatura chłodzenia i mrożenia. W tym momencie temperatura chłodzenia jest ustawiona na 5°C, temperatura mrożenia jest ustawiona na -18°C, a przycisk jest odblokowany. Czas wlotu wody jest ustawiony na 10 sekund.

2 Chłodziarko-zamrażarka jest wyposażona w pamięć, której zawartość nie zostaje utracona po wyłączeniu zasilania

Po włączeniu zasilania po raz pierwszy, urządzenie będzie działać zgodnie z ostatnimi ustawieniami w czasie gdy zasilanie zostało wyłączone.

(Zobacz punkt „Funkcja pamięci trwałej” na stronie 14, aby uzyskać dokładne informacje).

3 Wybierz tryb pracy chłodziarko-zamrażarki

Należy wybrać jeden z dwóch niżej wymienionych trybów pracy chłodziarko-zamrażarki:

Tryb sztucznej inteligencji:

W trybie sztucznej inteligencji, temperatura wewnętrzna chłodziarki jest automatycznie regulowana do temperatury właściwej do przechowywania żywności. Jeśli użytkownik nie ma specjalnych wymagań zalecamy stosowanie trybu sztucznej inteligencji.

(Dokładny opis ustawień jest podany w punkcie „Ustawienia trybu sztucznej inteligencji” na stronie 12).

Tryb ręcznej regulacji

Mozna ręcznie ustawić temperaturę chłodziarki za pomocą przycisku regulacji temperatury w celu przechowywania określonego rodzaju żywności.

(Dokładny opis sposobów wprowadzania ustawień jest podany w podpunktach „Ustawianie temperatury chłodzenia” oraz „Ustawianie temperatury mrożenia” na stronie 11).

4 Włóż produkty spożywcze do chłodziarko-zamrażarki

Po pewnym czasie od włączenia zasilania chłodziarko-zamrażarka zostanie schłodzona w stopniu wystarczającym do umieszczenia w niej żywności i użytkowania. Jeśli przewiduje się umieszczenie dużej ilości świeżej żywności (np. mięsa) w komorze mrożenia, użytkownika powinien włączyć funkcję „szybkie zamrażanie” na 12 godzin przed włożeniem żywności do urządzenia.

Instrukcje dotyczące głównych funkcji urządzenia

Panel sterowania

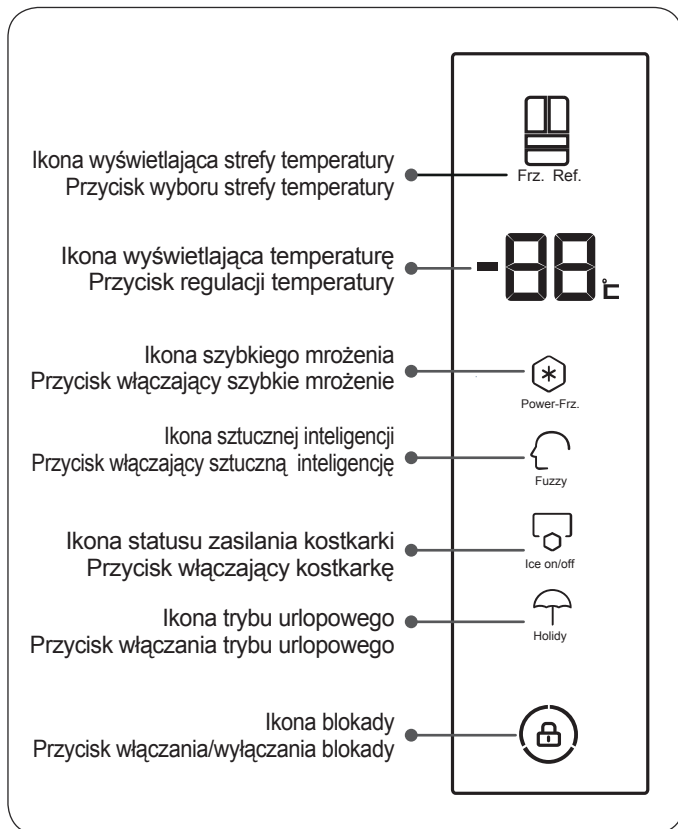

Ikona sztucznej inteligencji:
Przycisk włączający sztucznej inteligencji:

Włączanie lub wyłączenie funkcji sztucznej inteligencji;

Ikona statusu zasilania kostkarki:
Przycisk włączający kostkarkę:

Włączanie lub wyłączenie kostkarki;

Ikona trybu urlopowego:
Przycisk włączania trybu urlopowego:

Włączanie lub wyłączenie trybu urlopowego;

Ikona blokady:
Przycisk włączania/wyłączania blokady:

Blokowanie lub odblokowywanie;

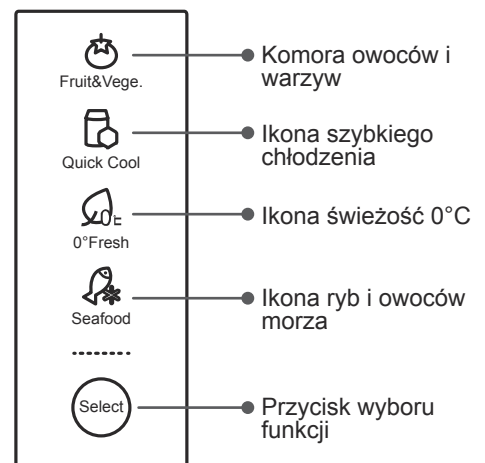

Panel sterowania strefą MY ZONE:

Przycisk wyboru funkcji:

Kliknięcie przycisku powoduje przechodzenie w ustalonej kolejności przez cykl. Można dokonać wyboru spośród funkcji „Fruit & Vege.”, „Quick Cool”, „0°C Fresh”, „Seafood”.

Ikona wyświetlająca strefy temperatury:

Przy zapalonym napisie „Frz.” wyświetlana jest aktualnie wybrana strefa temperatury oraz temperatura w zamrażarce; Przy zapalonym napisie „Ref.” wyświetlana jest aktualnie wybrana strefa temperatury oraz temperatura w chłodziarce;

Przycisk wyboru strefy temperatury:

Przełącza między temperaturą chłodziarki i temperaturą zamrażarki;

Ikona wyświetlająca temperaturę:

Wyświetla temperaturę chłodziarki lub zamrażarki;

Przycisk regulacji temperatury:

Służy do ustawiania temperatury chłodziarki lub temperatury zamrażarki. Lekie przesunięcie do góry powoduje podwyższenie temperatury o 1°C; Przesunięcie w dół lub naciśnięcie przycisku regulacji temperatury powoduje obniżenie temperatury o 1°C;

Ikona szybkiego mrożenia:
Przycisk włączający szybkie mrożenie:

Włączanie lub wyłączenie funkcji szybkiego mrożenia;

1 Ustawianie temperatury chłodziarki

1. Gdy urządzenie jest odblokowane naciśnij przycisk „Frz. Ref.” i wybierz regulację temperatury chłodziarki.
2. W tym momencie zostanie włączona ikona „Strefa temperatury chłodziarki”, a w miejscu przeznaczonym na wyświetlanie temperatury zostanie wyświetlona oryginalna, ustawiona temperatura komory chłodziarki. W celu zmiany temperatury należy przejść do ustawiania statusu temperatury komory chłodziarki.
3. Naciśnij strefę wyświetlania temperatury. Nastawiona temperatura będzie zmniejszać się o 1°C z każdym naciśnięciem. Poza tym można również przesunąć regulator temperatury w górę i w dół. Przesunięcie w górę powoduje zwiększenie temperatury o 1°C. Przesunięcie w dół powoduje zmniejszenie temperatury o 1°C.

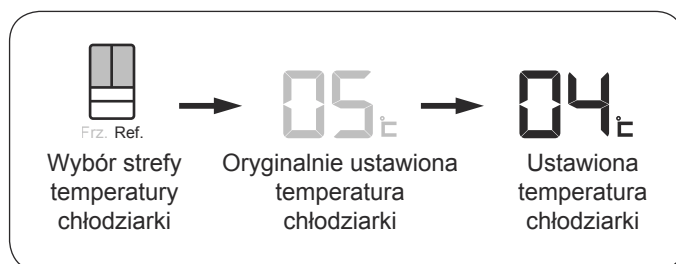

2 Ustawianie temperatury zamrażarki

1. Gdy urządzenie jest odblokowane naciśnij przycisk „Frz. Ref.” i wybierz regulację temperatury zamrażarki.
2. W tym momencie zostanie włączona ikona „Strefa temperatury zamrażarki”, w miejscu przeznaczonym na wyświetlanie temperatury zostanie wyświetlona oryginalna, ustawiona temperatura komory zamrażarki. W celu zmiany temperatury należy przejść do ustawiania statusu temperatury komory zamrażarki.
3. Naciśnij strefę wyświetlania temperatury. Nastawiona temperatura będzie zmniejszać się o 1°C z każdym naciśnięciem. Poza tym można również przesunąć regulator temperatury w górę i w dół. Przesunięcie w górę powoduje zwiększenie temperatury o 1°C. Przesunięcie w dół powoduje zmniejszenie temperatury o 1°C.

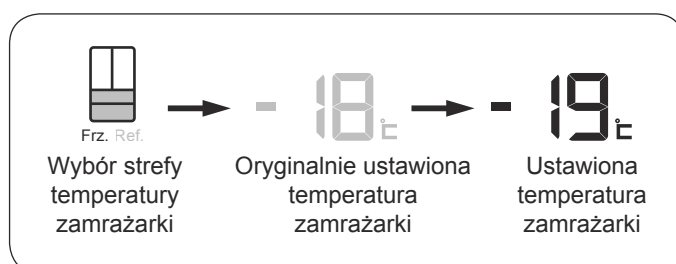

3 Ustawianie i wyłączanie funkcji MY ZONE

Użytkownik może wybrać właściwą funkcję, odpowiednio do żywności przechowywanej w strefie MY ZONE, aby lepiej utrzymać wartość odżywczą żywności.

1. Naciśnij przycisk „Select”. Ikony „Fruit & Vege.”, „Quick Cool”, „0°C Fresh” i „Seafood” zapalają się w kolejności od góry do dołu. Zapalenie się ikony oznacza włączenie odpowiedniej funkcji.
2. Naciśnij jednocześnie lewy i prawy przycisk „Select” przez 3 sekundy, wszystkie ikony strefy MY ZONE zgasną, a strefa MY ZONE zostanie wyłączona.
3. Naciśnij dowolny przycisk „Select” przez 3 sekundy, aby włączyć strefę MY ZONE. Włącz po ustawieniu statusu „Fruit & Vege.”.

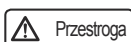
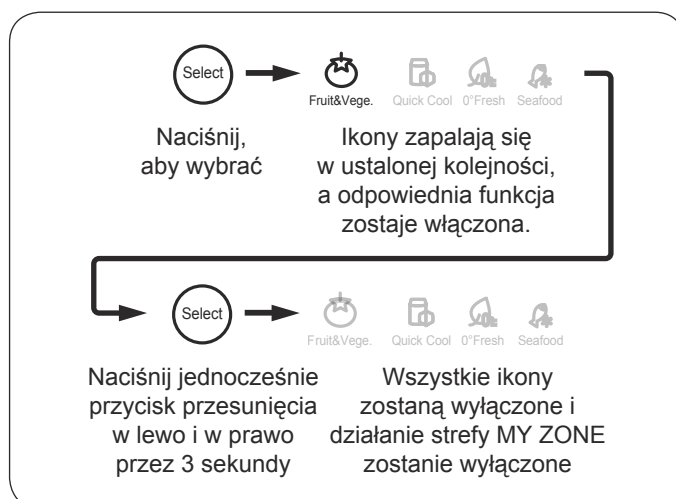

Po wyłączeniu funkcji MY ZONE można używać tej strefy jako zwykłej komory chłodziarki.

4 Ustawianie funkcji szybkiego zamrażania

Funkcja szybkiego mrożenia służy do utrzymywania własności odżywczych produktów w zamrażarce, dzięki ich błyskawicznemu zamrożeniu.

1. W stanie niezablokowanym naciśnij przycisk „Power-Frz.”.
2. Włącz ikonę szybkiego mrożenia, aby uzyskać dostęp do funkcji szybkiego mrożenia.
3. Aby wyjść z funkcji szybkiego mrożenia należy nacisnąć przycisk „Power-Frz.”, gdy urządzenie jest w stanie niezablokowanym.
4. Wyłącz ikonę szybkiego mrożenia, a następnie wyjdź z funkcji szybkiego mrożenia.

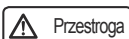

Funkcja szybkiego zamrażania zostanie automatycznie wyłączona po upływie „X” godzin, zgodnie z wymaganiami przepisów UE. Po upływie tego czasu można ponownie włączyć funkcję szybkiego zamrażania.

5 Ustawianie funkcji sztucznej inteligencji

W trybie sztucznej inteligencji chłodziarko-zamrażarka automatycznie dostosowuje ustawienia temperatury do temperatury otoczenia i zmiany temperatury wewnątrz urządzenia, bez konieczności ręcznej regulacji.

1. W stanie niezablokowanym naciśnij przycisk „Fuzzy”.
2. Nastąpi włączenie ikony inteligencji i funkcji sztucznej inteligencji.
3. Aby wyłączyć funkcję sztucznej inteligencji naciśnij przycisk „Fuzzy”, gdy urządzenie jest w stanie niezablokowanym.
4. Nastąpi wyłączenie ikony inteligencji i wyłączenie funkcji sztucznej inteligencji.

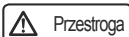

W trybie sztucznej inteligencji nie można regulować temperatury chłodzenia;

W trybie sztucznej inteligencji, w trybach mrożenia i szybkiego mrożenia nie można regulować temperatury mrożenia;

W trybie urlopowym możliwość zmiany temperatury jest wyłączona.

Jeśli urządzenie jest w trybie sztucznej inteligencji, a użytkownik włączy funkcję szybkiego mrożenia, następuje automatyczne wyjście z trybu sztucznej inteligencji;

Jeśli urządzenie jest w trybie szybkiego mrożenia, a użytkownik włączy funkcję sztucznej inteligencji następuje automatyczne wyjście z trybu szybkiego mrożenia;

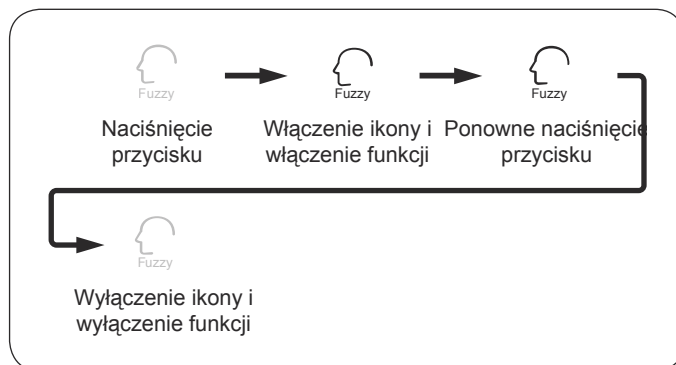
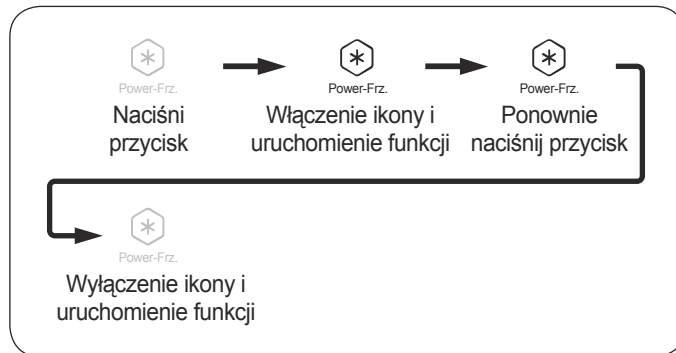

6 Włączanie i wyłączanie kostkarki do lodu

Po pierwszym włączeniu urządzenia, kostkarka jest wyłączona, a „Ice on/off” nie jest zapalona.

1. Jeśli potrzebne jest użycie funkcji kostkarki naciśnij przycisk „Ice on/off”, gdy urządzenie jest w stanie odblokowanym.
2. Zapalona ikona kostkarki świadczy o włączeniu funkcji kostkarki.
3. Aby wyłączyć funkcję kostkarki naciśnij przycisk „Ice on/off”, gdy urządzenie jest w stanie niezablokowanym.
4. O wyłączeniu funkcji kostkarki świadczy zgaszona ikona kostkarki.

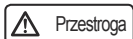

Przeestroga

Należy pamiętać, że kostkarka do lodu nie będzie działać, zanim zamrażarka osiągnie temperaturę -12°C lub niższą. Proszę przeczytać rozdział „Środki ostrożności przy używaniu kostkarki” w niniejszej instrukcji.

Czas wlotu wody jest ustawiony na 10 sekund przy pierwszym uruchomieniu. Zalecamy, aby użytkownik nie zmieniał tego ustawienia. Jeśli potrzebna jest jego zmiana należy skontaktować się z personelem serwisu posprzedażowego.

7 Ustawianie funkcji urlopowej

Po włączeniu funkcji urlopu, przedział zamrażarki chłodziarko-zamrażarki pracuje normalnie, a temperatura przedziału chłodziarki jest ustawiona automatycznie na 17°C .

Gdy temperatura otoczenia jest niższa od 17°C , temperatura chłodzenia jest zbliżona do temperatury otoczenia.

1. W stanie niezablokowanym naciśnij przycisk „Holiday”.
2. Zostaje włączona ikona „Holiday” i uruchomiona funkcja urlopu.
3. Aby wyjść z funkcji urlopu naciśnij przycisk „Holiday”, gdy urządzenie jest w stanie niezablokowanym.
4. Nastąpi wyłączenie ikony „Holiday” i funkcji urlopu.

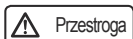

Przeestroga

Przy włączonej funkcji urlopu dalej możliwa jest normalna regulacja temperatury w strefie MY ZONE. W tym czasie temperatura strefy MY ZONE jest bliska temperaturze przedziału chłodziarki.

Wskazówka:

W przypadku korzystania z funkcji Urlop zalecamy opróżnienie komory chłodziarki. To zapobiegnie powstawaniu nieprzyjemnych zapachów.

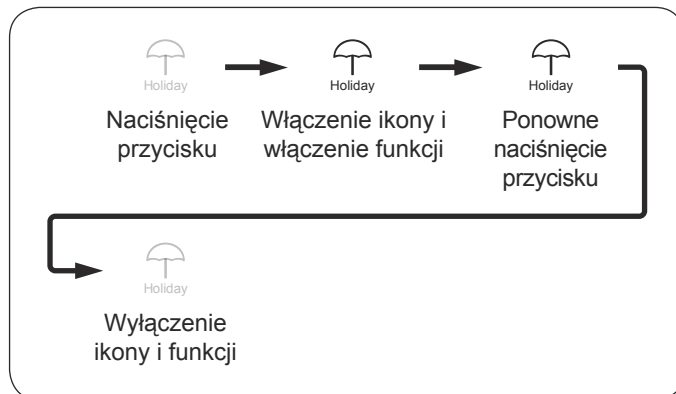
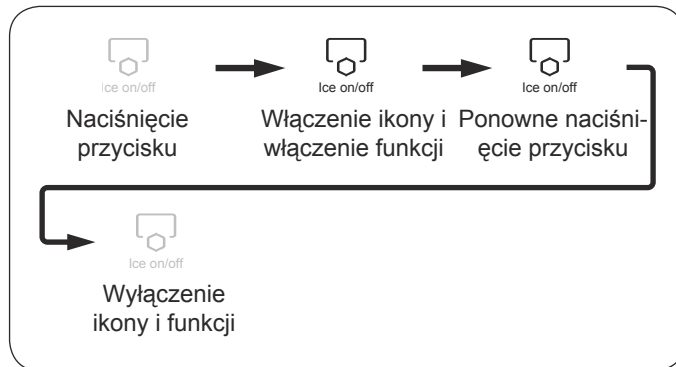

8 Ustawianie funkcji blokowania/odblokowania

1. Naciśnij „Przycisk blokowania/odblokowywania” przez 3 sekundy.
2. Przycisk blokady jest wyłączony i następuje odblokowanie przycisku.
3. Po 30 sekundach niekorzystania z tego przycisku następuje jego automatyczne zablokowanie.

W stanie zablokowania nie jest możliwa zmiana strefy temperatury, ustawianie temperatury w strefie temperatury, szybkie zamrażanie, korzystanie z funkcji sztucznej inteligencji i kostkarki do lodu itd.

9 Funkcja alarmowania o otwartych drzwiach

Jeśli którekolwiek drzwi lub szuflada zamrażarki będą otwarte przez czas dłuższy niż 60 sekund lub jeśli drzwi nie zostaną prawidłowo zamknięte, chłodziarko-zamrażarka będzie emitować okresowy alarm dźwiękowy, przypominający o konieczności zamknięcia drzwi lub szuflad zamrażarki.

10 Funkcja utrzymywania zawartości pamięci przy braku zasilania

W przypadku usterki, przerwy w zasilaniu lub odłączenia chłodziarko-zamrażarki od sieci, stan działania, w którym chłodziarko-zamrażarka była w momencie przerwania zasilania, zostanie zapamiętany, a po przywróceniu zasilania chłodziarko-zamrażarka będzie działać zgodnie z konfiguracją ustawień i funkcjami, ustawionymi przed przerwą w zasilaniu.

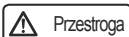

Zablokowanie funkcji nie jest zapamiętywane, po ponownym włączeniu chłodziarko-zamrażarki funkcje będą w stanie odblokowanym.

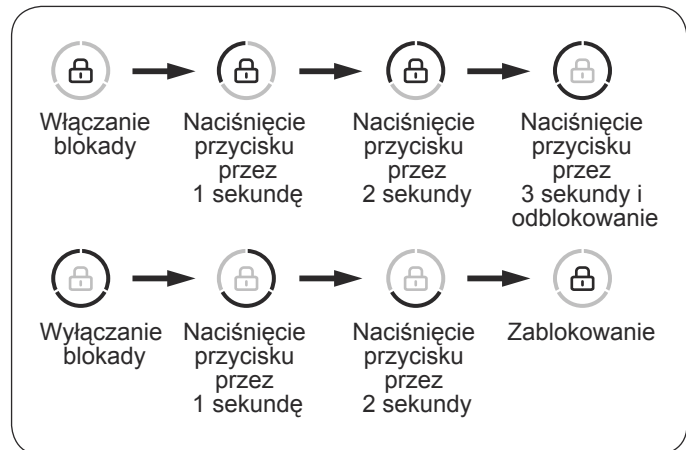

11 Zwiększanie dostępnej pojemności

Użytkownicy mogą wyjmować elementy chłodziarko-zamrażarki w celu zwiększenia ilości miejsca dostępnego na przechowywanie produktów. Poniżej znajduje się zestawienie części, które można wyjmować.

Wyjmowane części są przedstawione na odpowiednim rysunku.

Szczegółowy opis metod demontażu jest podany w rozdziale „Demontaż i czyszczenie każdej części” na stronie 21.

Numer Nazwa części

- ① Uchwyt na butelki (górnny lewy)
- ② Uchwyt na butelki (środkowy lewy)
- ③ Komora do przechowywania wody
- ④ Uchwyt na butelki (górnny prawy)
- ⑤ Uchwyt na butelki (środkowy prawy)
- ⑥ Uchwyt na butelki (dolny prawy)
- ⑦ Półka (górnna)
- ⑧ Półka (dolna)
- ⑨ Pokrywa komory owoców i warzyw
- ⑩ Komora owoców i warzyw (lewa)
- ⑪ Komora owoców i warzyw (prawa)
- ⑫ Strefa MY ZONE (lewa)
- ⑬ Strefa MY ZONE (prawa)
- ⑭ Taca komory owoców i warzyw
- ⑮ Strefa MY ZONE
- ⑯ Automatyczna kostkarka
- ⑰ Mała szuflada zamrażarki
- ⑱ Taca małej szuflady zamrażarki
- ⑲ Szuflada wysuwana (lewa)
- ⑳ Szuflada wysuwana (prawa)
- ㉑ Taca wysuwana
- ㉒ Drażek łączący wyposażenie

- Część odłączana
- ⦿ Część odłączana (ukryta)

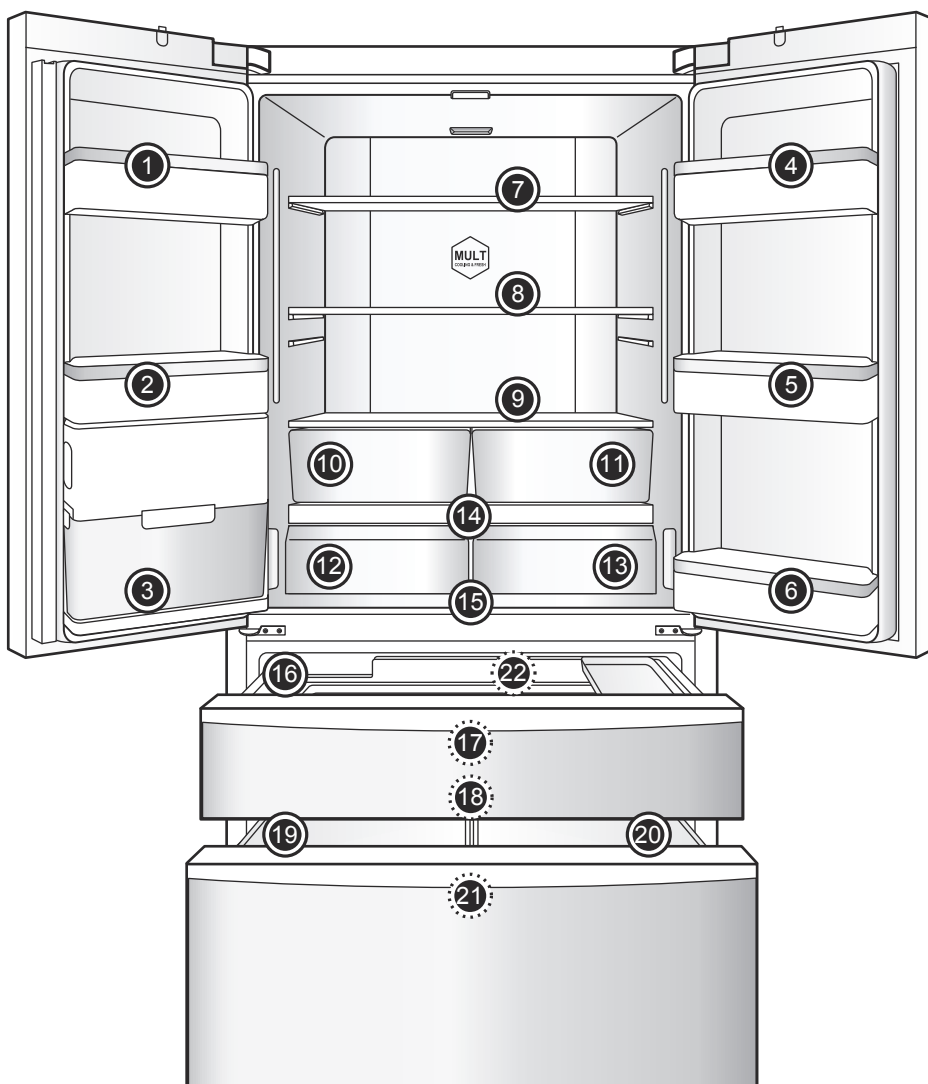

Zastosowania i środki ostrożności dotyczące komór chłodziarki

Zasadniczo w chłodziarce należy umieszczać żywność, która ma być przechowywana przez krótki czas lub z której korzysta się na bieżąco.

Chociaż średnie temperatury w większości stref chłodziarki można utrzymywać na poziomie 0°C - 10°C zmieniając ustawienia temperatury, to żywność nie może być w tych warunkach długo utrzymywana w stanie świeżości; z tego powodu chłodziarki należy używać tylko do krótkoterminowego przechowywania żywności.

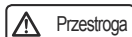

Gdy temperatura otoczenia w zimie wynosi od 0°C do 10°C, temperatura w chłodziarce jest niższa, a temperatura w jej dolnej części może być w okolicach 0°C.

W takim czasie owoce i warzywa należy umieszczać w górnej części chłodziarko-zamrażarki, aby uchronić je przed zamrożeniem. Przy zamykaniu lewych drzwi chłodziarko-zamrażarki należy sprawdzić czy pionowa belka została prawidłowo umieszczona na swoim miejscu; w przeciwnym razie nie można zamknąć szczelnie drzwi, co spowoduje wzrost temperatury w chłodziarce i uruchomienie alarmu.

Zalecane strefy przechowywania różnych rodzajów żywności

Ponieważ ruch zimnego powietrza we wnętrzu chłodziarki powoduje różnicę temperatur w różnych strefach zaleca się, aby różne produkty żywnościowe umieszczać w różnych strefach, w których panują różne temperatury.

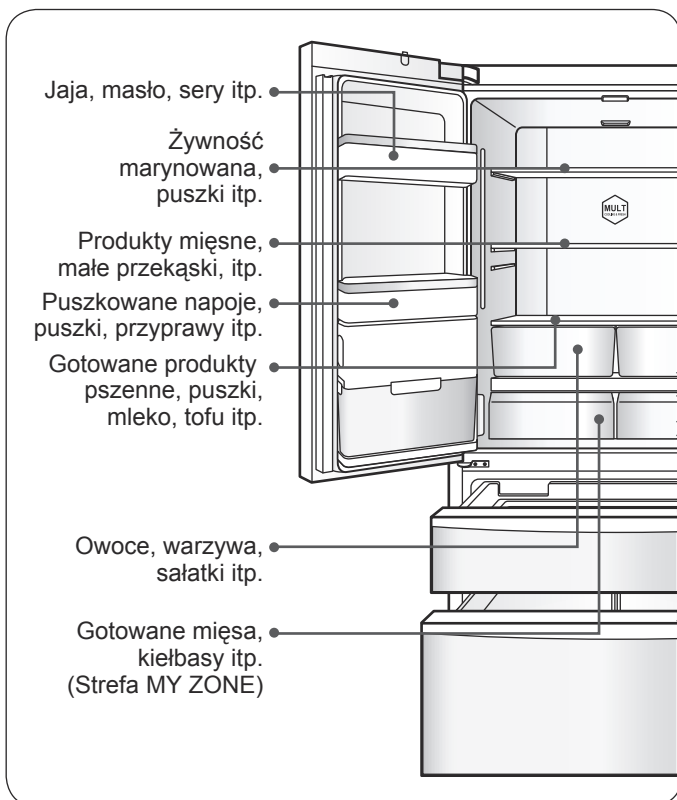

Korzystanie z szuflady MY ZONE

Lodówka jest wyposażona w szuflady MY ZONE z oddzielną regulacją temperatury. Odpowiednio do potrzeb w zakresie przechowywania żywności, produkty spożywcze można umieszczać w przedziałach o różnej temperaturze, odpowiedniej do ich przechowywania: Owoce i warzywa, Szybkie chłodzenie, Świeżość 0°C oraz Ryby i owoce morza.

Wskazówka:

Ze względu na różną zawartość wody w mięsie, niektóre mięsa o większej zawartości wody będą zamrażane w niższych temperaturach podczas przechowywania, więc jeśli jest niezbędne przechowywanie „świeżo pociętego” mięsa w strefie MY ZONE należy ustawić temperaturę MY ZONE na 0°C.

Metoda regulacji temperatury w szufladzie MY ZONE:

Za pomocą regulatora, który znajduje się u góry lewej ścianki chłodziarki, można zmienić temperaturę w szufladzie MY ZONE po lewej stronie.

Za pomocą regulatora, który znajduje się u góry prawej ścianki chłodziarki, można zmienić temperaturę w szufladzie MY ZONE po prawej stronie.

Wskazówka:

- W razie zapotrzebowania na więcej miejsca do przechowywania można zdemontować strefę MY ZONE. Szczegółowy opis metod demontażu jest podany w rozdziale „Demontaż i czyszczenie każdej części” na stronie 21.
- Po zdemontowaniu strefy MY ZONE, należy ją zamknąć. Szczegółowy opis stosowanych metod jest podany w rozdziale „Ustawianie funkcji i zamykanie MY ZONE” na stronie 11. Jeśli strefa MY ZONE nie jest zamknięta, temperatura szuflad MY ZONE będzie spadać, co może powodować zamrażanie przechowywanej żywności.

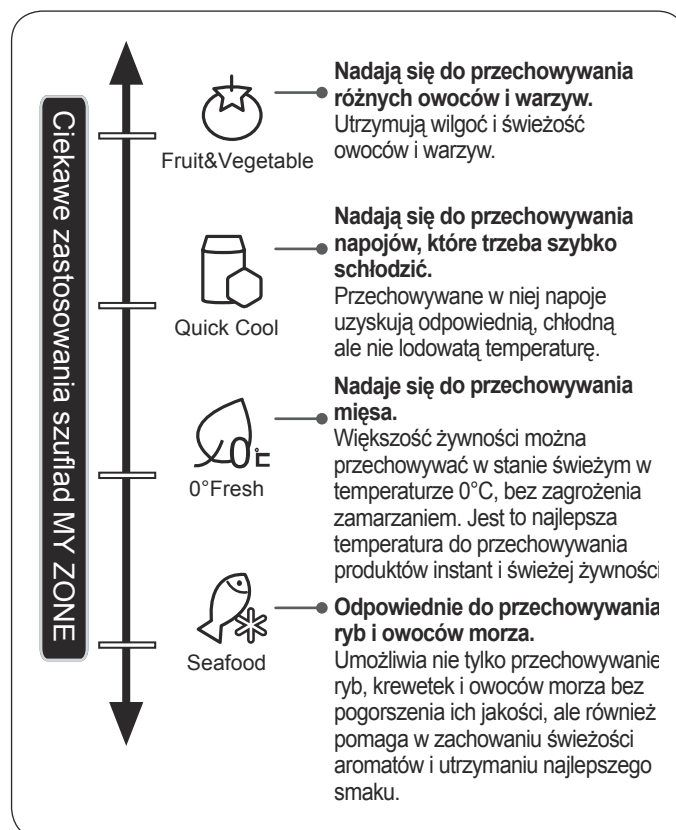

Środki ostrożności dotyczące chłodzonej żywności

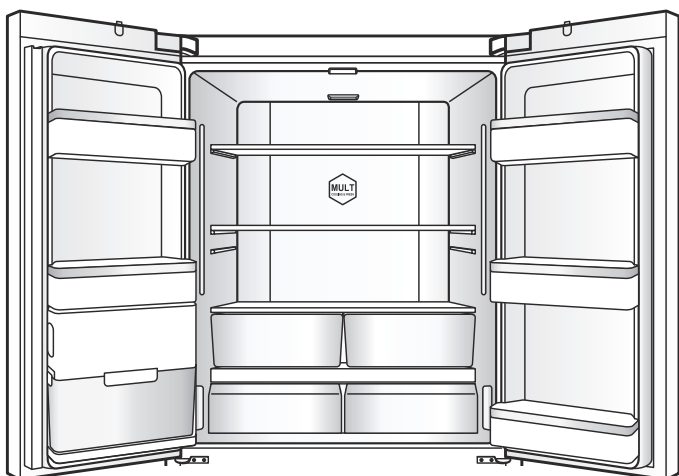

Nie należy wkładać gorącego jedzenia bezpośrednio do chłodziarko-zamrażarki

Przed włożeniem gorącego jedzenia do chłodziarko-zamrażarki należy je schłodzić do temperatury pokojowej. Gorące jedzenie włożone bezpośrednio do chłodziarko-zamrażarki nie tylko spowoduje podniesienie temperatury w chłodzience, ale wpłynie niekorzystnie na świeżość innych produktów spożywczych.

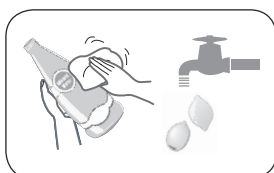

Przed włożeniem produktów żywnościowych do chłodziarko-zamrażarki należy je wyczyścić.

W celu zagwarantowania dobrych warunków higienicznych w chłodziarko-zamrażarce zaleca się wyczyszczenie produktów żywnościowych i wytarcie kropli, przed ich umieszczeniem w chłodzience.

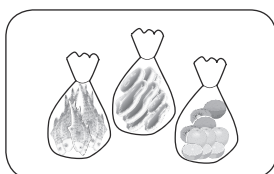

Sortowanie i porządkowanie żywności w chłodzience.

Należy przechowywać oddzielnie różne kategorie żywności. Produkty, które są spożywane codziennie należy umieszczać w przedniej części półek, aby uniknąć niepotrzebnego długiego otwierania drzwi i chronić produkty przed upływem terminu ważności z powodu zapomnienia, gdzie zostały położone.

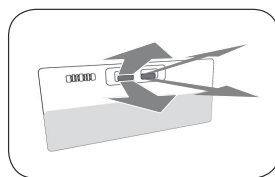

Nie wolno blokować wylotów powietrza.

Jeśli przepływ zimnego powietrza jest zablokowany i powietrze nie jest odprowadzane, temperatura wewnątrz chłodziarki nie będzie spadać, pomimo ciągłej pracy sprężarki, co oznacza stratę energii elektrycznej.

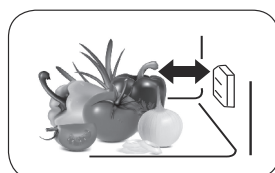

Nie wolno blokować czujnika temperatury.

Czujnik temperatury jest umieszczony w komorze chłodziarki w miejscu przedstawionym na ilustracji. Należy sprawdzać, czy czujnik nie jest całkowicie zablokowany żywnością. Mogłoby to spowodować nieprawidłowe mierzenie temperatury i pracę z przerwami, co prowadziłoby do nadmiernego obniżenia temperatury w chłodzience i niepotrzebnej straty energii.

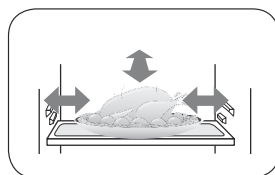

Produkty żywnościowe nie powinny stykać się ze okładziną wnętrza chłodziarki

Żywność przechowywana w chłodzience, a szczególnie żywność tłusta, nie powinna stykać się z okładziną wnętrza chłodziarki przez dłuższy czas, ponieważ spowoduje to uszkodzenie okładziny. Na ile to możliwe należy zapewnić, aby takie produkty spożywcze nie miały bezpośredniego kontaktu z okładziną. W przypadku zaplamienia okładziny olejem należy ją szybko wyczyścić.

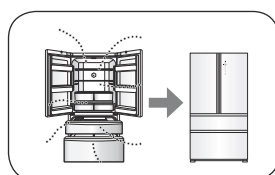

Należy ograniczyć do minimum czas między otwarciem i zamknięciem drzwi

Ograniczając czas otwarcia drzwi i zmniejszając liczbę otwarć można ograniczyć utratę schłodzonego powietrza i obniżyć zużycie energii.

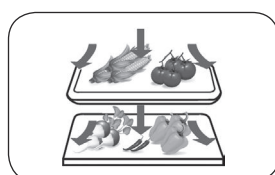

Nie wolno umieszczać w chłodzience za dużej ilości produktów.

Należy pozostawiać miejsce pomiędzy przechowywanymi produktami żywnościowymi, tak aby były dostępne kanały do przepływu chłodnego powietrza, co umożliwi sprawniejsze chłodzenie.

PL

Zastosowania i środki ostrożności dotyczące komór zamrażarki

Temperatura w komorze zamrażarki jest bardzo niska, co umożliwia przechowywanie żywności w dobrym stanie przez dłuższy czas. Z tego powodu najlepiej jest tam umieszczać dłużej przechowywaną żywność, pamiętając o przestrzeganiu terminów przechowywania, które są podane na opakowaniach.



Należy zwracać uwagę na dzieci i zwierzęta domowe, i nie pozwalać im na zabawę w szufladach, ponieważ szuflady mogłyby ulec uszkodzeniu.

Należy uważać, aby przypadkowo nie wyjąć przegrody w dużej szufladzie zamrażarki.

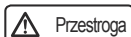

Nie należy używać pojemników do jaj do przechowywania lodu, i nie należy wkładać jaj do zamrażarki ponieważ popękają. Do przechowywania żywności zawierającej lód (np. lodów) należy używać komory zamrażarki i nie umieszczać ich w uchwycie na butelki.

Wynika to z tego, że temperatura w strefie uchwytu na butelki może się zmienić przy otwarciu drzwi, powodując rozmrożenie produktów zawierających lód.

Środki ostrożności dotyczące mrożonej żywności

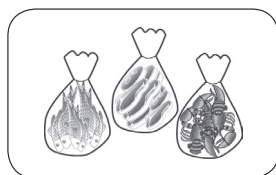
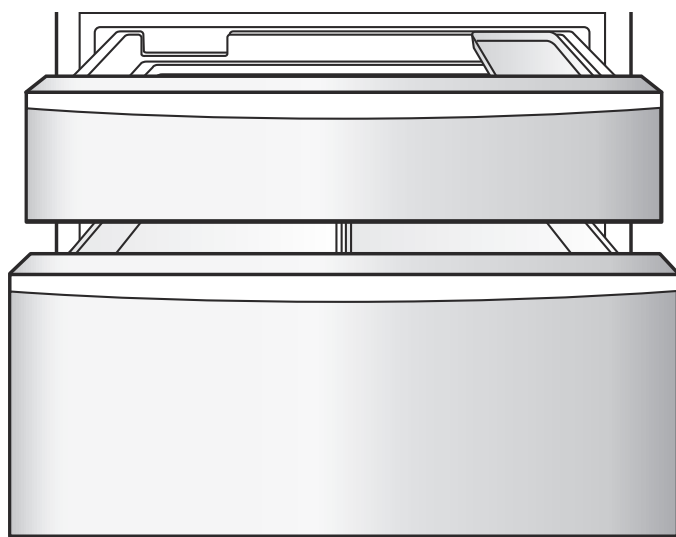

Zaleca się pakowanie produktów spożywczych przed ich zamrożeniem

Zewnętrzna powierzchnia opakowania musi być sucha, aby nie przywarła do żywności. Opakowania powinny być bezwonne, szczelne, wodoszczelne, nietoksyczne, nie zanieczyszczające otoczenia, aby zapobiec niewłaściwemu zapachowi żywności i obniżeniu jakości.

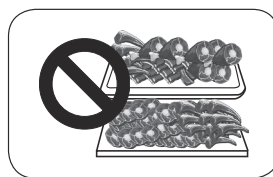

Nie należy wkładać zbyt dużo żywności do środka.

Jednorazowo nie należy wkładać zbyt dużo świeżej żywności do komory zamrażarki. Najlepiej nie przekraczać zdolności zamrażania zamrażarki (patrz „Karta produktu” na stronie 28).

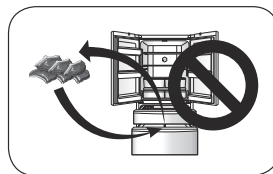

Nie należy wielokrotnie zamrażać żywności

Zasadniczo należy wyjmować z komory zamrażarki tylko potrzebną ilość żywności w celu jej rozmrożenia i rozpuszczenia lodu. Nie powinno się ponownie zamrażać produktów żywnościowych, ponieważ spowoduje to pogorszenie ich jakości. Wyjątkiem jest sytuacja, w której produkty zostały przetworzone do postaci dań gotowych przed zamrożeniem.



Nie należy wkładać gorącego jedzenia bezpośrednio do urządzenia

Przed włożeniem gorącej żywności do komory zamrażarki należy ją schłodzić do temperatury pokojowej.

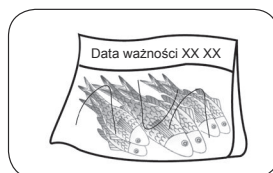

Na produktach spożywczych należy umieszczać daty, informujące o ich terminach przydatności do spożycia

Na opakowaniu należy zapisać datę zamrożenia, termin przydatności do spożycia i nazwę produktu, aby uniknąć przechowywania żywności po upływie okresu jej przydatności do spożycia.

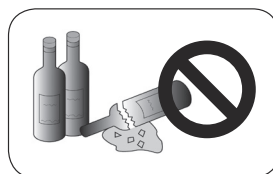

Nie należy wkładać napojów butelkowanych do komory zamrażarki.

W komorze zamrażarki nie należy umieszczać butelkowanego piwa, napojów itd. ponieważ butelki mogą popękać.



Żywność należy podzielić na odpowiednie porcje

Ułatwia to jej dokładne zamrożenie, zapewnia lepszą jakość po rozmrożeniu i ugotowaniu. Waga pojedynczej porcji żywności nie powinna przekraczać 2,5 kg.

Wskazówki dotyczące korzystania z chłodziarki

- Liście rzodkiewki należy odciąć, aby zapobiec wchłanianiu przez nie substancji odżywczych.
- Można przełożyć kartony z jajkami do odpowiedniego miejsca przechowywania, odpowiednio do potrzeb i wybierać właściwy karton z jajkami, odpowiednio do liczby jajek.
- W celu rozmrożenia zamrożonej żywności należy ją przełożyć do przedziału chłodziarki. W ten sposób wykorzystuje się niską temperaturę zamrożonej żywności do chłodzenia żywności i oszczędza energię.
- Cukinie, melony, papaje, banany i ananasy itp. w stanie schłodzonym mają przyspieszony metabolizm, co oznacza, że nie powinny być przechowywane w chłodziarce. Jednak w przypadku niedojrzałych owoców lepiej je przechowywać przez pewien czas w komorze chłodziarki, aby przyspieszyć ich dojrzewanie.
- Niektóre produkty żywnościowe, takie jak cebula, czosnek, imbir, kasztany wodne, bulwy itp. mogą być przechowywane przez długi czas w temperaturze pokojowej, więc nie ma potrzeby, aby je przechowywać w chłodziarce.
- Świeże warzywa należy umyć przed włożeniem do chłodziarki, aby zapobiec rozwojowi lub rozprzestrzenieniu się bakterii w chłodziarce.

Zalecenia dotyczące oszczędzania energii

- Chłodziarko-zamrażarkę należy zainstalować w chłodnym i dobrze wentylowanym pomieszczeniu, z dala od źródeł ciepła, unikając o ile to jest możliwe bezpośredniego wystawienia urządzenia na światło słoneczne.
- Należy ograniczyć czas i częstotliwość otwierania drzwi.
- Przykładowo uporządkowane rozmieszczanie produktów żywnościowych w chłodziarko-zamrażarce może skrócić czas w którym drzwi urządzenia są otwarte.
- Przechowywane produkty żywnościowe należy przykryć lub owinąć materiałem opakowaniowym;
- Gorące potrawy i napoje należy schłodzić przed włożeniem do chłodziarko-zamrażarki;
- Rozmrażane produkty spożywcze należy najpierw umieszczać w komorze chłodziarki (lub w strefie MY ZONE), wykorzystując niższą temperaturę zamrożonej żywności do schładzania żywności w komorze chłodziarki (lub w strefie MY ZONE);
- Chłodziarko-zamrażarki nie należy przepelniać, gdyż może to utrudniać przepływ powietrza;
- Im niższa temperatura chłodziarki jest ustawiona, tym więcej urządzenie zużywa energii. Z zastrzeżeniem utrzymywania warunków odpowiednich do przechowywania żywności, temperaturę wewnątrz chłodziarki należy ustawić tak wysoko, jak to możliwe.
- Jeśli potrzebne jest wykorzystanie stosunkowo dużej ilości miejsca w komorze zamrażarki można wyjąć małą szufladę zamrażarki i drążek łączący wyposażenie, co pozwala na wkładanie i wyjmowanie żywności bezpośrednio przez szklaną przegrodę komory zamrażarki, a jednocześnie zmniejszy zużycie energii przez chłodziarko-zamrażarkę;
- W celu zapewnienia dobrej wentylacji należy pozostawić tyle odstępu/miejsca wokół urządzenia, jak będzie to praktyczne. Patrz strona 7.
Ograniczenie możliwości wentylacji spowoduje wzrost kosztów użytkowania, a urządzenie będzie zużywać maksymalną przewidzianą ilość energii.

Korzystanie ze zbiornika wody chłodziarko-zamrażarki

Ten model chłodziarko-zamrażarki jest wyposażony w zbiornik wody, zainstalowany w lewych drzwiach. Pompa wody, wbudowana w lewe drzwi urządzenia, pobiera wodę ze zbiornika wody i tłoczy ją przewodem rurowym do małej szuflady zamrażarki pod półautomatyczną kostkarką do lodu.

Użytkownicy muszą ręcznie napełniać zbiornik wodą. Napełnianie wykonuje się w następujący sposób:

1. Obróć pionowe zaczepy o 90 stopni. Naciśnij przyciski po obu stronach zespołu zbiornika wody.
2. Po mocnym naciśnięciu na przyciski, wyrównaj w poziomie zbiornik wody, a następnie ostrożnie go wyciągnij.
3. Obróć pokrywę z tyłu zbiornika wody w lewo, a następnie wlej do niego wodę.
4. Aby ponownie zainstalować zbiornik wykonaj powyższe czynności w odwrotnej kolejności.

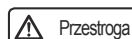
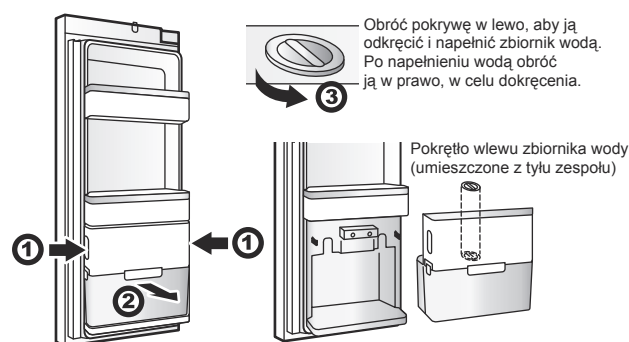

Zbiornik wody jest fabrycznie zainstalowany i przygotowany do pracy. W razie potrzeby wyczyszczenia zbiornika wody należy zapoznać się z rozdziałem „Czyszczenie zespołu zbiornika wody”, aby uniknąć uszkodzenia zbiornika.

Czyszczenie zbiornika wody

1. Rozłącz zatrzaski (razem 4 zatrzaski) z przodu, z tyłu, z prawej i z lewej strony.
2. Oddziel górną część zespołu zbiornika wody od dolnej części.
3. Wyczyść obie części, a następnie wytrzyj je do sucha.
4. Aby ponownie zainstalować zbiornik wykonaj powyższe czynności w odwrotnej kolejności.

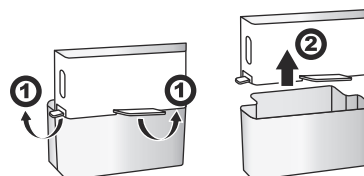

Czyszczenie i użytkowanie kostkarki

Czyszczenie tacki na kostki lodu

1. Wyłącz funkcję kostkarki za pomocą panelu wyświetlania, złap uchwyt kostkarki i użyj siły, aby wyciągnąć kostkarkę.
2. Wymij moduł kostkarki z chłodziarko-zamrażarki i obróć kostkarkę, aby tacka na kostki lodu była widoczna.
3. Wyciągnij owalny łącznik na tacce kostek lodu w kierunku strzałki 1. Przechyl tackę w górę i wyciągnij ją w kierunku strzałki 2.

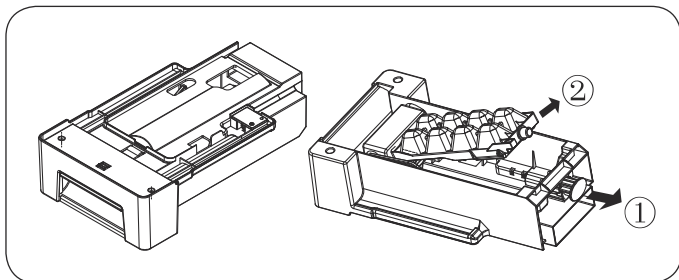

4. Po wyczyszczeniu tacki, włóż ją z powrotem, a następnie zdecydowanie wciśnij do kostkarki, zamknij drzwi zamrażarki i włącz funkcję Kostkarka za pomocą panelu wyświetlającego.

Środki ostrożności przy korzystaniu z kostkarki

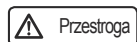

Po zainstalowaniu chłodziarko-zamrażarki należy poczekać 24 godziny. To umożliwi dostateczne schłodzenie komory zamrażarki, aby można było jej użyć do wytwarzania lodu.

- Kostkarka wytwarza 8 kostek lodu za każdym razem, ale ilość wytwarzanego lodu jest uzależniona od temperatury wewnątrz pomieszczenia, częstotliwości otwierania drzwi, ciśnienie wody, temperatury w komorze zamrażarki itd.
- W celu zapewnienia równego wypełnienia tacki kostkami lodu należy często wyciągać tackę, co zapewnia równomierne rozłożenie kostek lodu.
- Kostkarka wytwarza jednorazowo 8 kostek lodu; jest normalne, że niektóre z nich zlepiają się (ten problem można rozwiązać skracając czas pobierania wody).
- Gdy przedział zamrażarki osiągnie temperaturę -12°C lub niższą, kostkarka zacznie wytwarzać lód (jeśli użytkownik dopiero rozpoczął korzystanie z kostkarki, lub jeśli kostkarka nie była używana przez dłuższy czas, należy wyrzucić kilka pierwszych kostek lodu, w celu pozbycia się zanieczyszczeń, które mogły zebrać się w linii doprowadzającej wodę.)
- Nie należy instalować przewodu doprowadzającego wodę do kostkarki gdy temperatura jest niższa od 0°C , ponieważ mogłoby dojść do jego zamrożenia. Podczas instalacji chłodziarko-zamrażarki, przewody doprowadzające wodę należy rozmieścić we właściwy sposób, chroniący je przed naciskiem lub uszkodzeniem, które wpływałyby niekorzystnie na dostarczenie wody.
- Kostkarka do lodu może być zasilana wodą ze zbiornika, który znajduje się w górnej części drzwi po lewej stronie; nie można jej podłączyć bezpośrednio do zewnętrznego źródła wody pitnej.
- Instalacja kostkarki do lodu w chłodziarko-zamrażarce musi być wykonana przez autoryzowaną firmę serwisową.

Co robić jeśli co jakiś czas słychać dziwne dźwięki w chłodziarko-zamrażarce

Czasami można usłyszeć „chrzęszczące” dźwięki, ale jest to normalne zjawisko przy wytwarzaniu lodu, więc nie należy się nimi przejmować.

Co robić jeśli nie korzysta się często z kostek lodu

„Stare” kostki lodu mętnieją i nie mają świeżego smaku, dlatego należy co pewien czas czyścić tacę na kostki lodu, przepłukując ją ciepłą wodą. Przed ponownym założeniem tacki na kostki lodu należy ją wysuszyć na słońcu i schłodzić. W przeciwnym razie lód będzie przywierał do innych części kostkarki, co spowoduje zakłócenia funkcji wytwarzania lodu.

Jeśli kostkarka w komorze zamrażarki nie jest używana przez dłuższy czas

Jeśli kostkarka nie będzie używana przez dłuższy czas, należy wyjąć automatyczną kostkarkę do lodu i wszystkie kostki lodu pozostałe w komorze przechowywania lodu, umyć tackę na kostki lodu i komorę przechowywania lodu ciepłą wodą, wytrzeć je do sucha czystą ściereczką i przechowywać je poza zamrażarką, w celu zwiększenia ilości miejsca na przechowywanie produktów. Jeśli kostkarka do lodu nie będzie używana przez dłuższy czas, należy wyjąć komorę zbiornika wody, która znajduje się na dole lewych drzwi chłodziarki, spuścić pozostającą w niej wodę i umyć komorę zbiornika ciepłą wodą.

Codzienna konserwacja urządzenia

Czyszczenie chłodziarko-zamrażarki

Produkty spożywcze, przechowywane w chłodziarko-zamrażarce, mogą powodować powstawanie nieprzyjemnych zapachów, co oznacza konieczność okresowego czyszczenia chłodziarko-zamrażarki.

Etapy czyszczenia:

1. Wyjmij wtyczkę z gniazdka i odłącz zasilanie.
2. Do czyszczenia chłodziarko-zamrażarki należy używać miękkiej ściereczki lub gąbki nasączonej ciepłą wodą (można do niej dodać neutralnego detergentu).
3. Wodę pozostającą na powierzchni lodówki należy zetrzeć suchą ściereczką.
4. Należy wyczyścić kurz z tyłu, z lewej i prawej strony chłodziarko-zamrażarki.
5. Zakończyć czyszczenie (jeśli urządzenie ma być dalej używane, należy włączyć zasilanie).

Wskazówka:

Uszczelki drzwi łatwo ulegają zabrudzeniu, należy zwracać uwagę na ciągłe utrzymywanie ich w czystości. Czyste uszczelki drzwi zapewniają szczelność chłodziarko-zamrażarki co zapobiega niepotrzebnemu zużyciu energii.

Ostrzeżenie

Aby zapobiec uszkodzeniom urządzenia w wyniku przecieków nie należy płukać chłodziarko-zamrażarki wodą podczas czyszczenia. Należy używać suchej ściereczki do czyszczenia „przełącznika”, „lampki LED” i innych części elektrycznych.

Przestroga

Aby zapobiec uszkodzeniom chłodziarko-zamrażarki nie należy używać następujących substancji do jej czyszczenia:

1. Kwaśne lub słabo kwaśne kuchenne środki czyszczące.
2. Detergenty w proszku o działaniu podobnym do proszków ściernych.
3. Benzen, rozpuszczalniki, alkohol, kwasy, ropa naftowa itd.
4. Twarde pędzle, gąbki ścierne itd.
5. Wrząca woda.

Chłodziarko-zamrażarka jest bardzo ciężka, należy więc odpowiednio zabezpieczyć podłogę, w przypadku jej przesuwania w celu czyszczenia i konserwacji. Przenosząc chłodziarko-zamrażarkę należy ją utrzymywać w pozycji pionowej, aby uniknąć uszkodzenia powierzchni podłogi nie wolno kołysać urządzeniem w celu przesunięcia.

Podczas czyszczenia nie należy używać gorącej wody do czyszczenia schłodzonych półek szklanych. Mogłoby to spowodować pęknięcie szkła, które mogłoby prowadzić do uszkodzenia ciała i mienia, ze względu na gwałtowne zmiany temperatury.

Nie wolno dotykać powierzchni przedziałów zamrażarki mokrymi rękoma, ponieważ grozi to przywarciem skóry rąk do elementów zamrażarki. Nie należy wkładać rąk pod dno chłodziarko-zamrażarki w celu wyczyszczenia, ponieważ może to doprowadzić do zranienia rąk. W razie potrzeby wyczyszczenie podłogi, należy przesunąć chłodziarko-zamrażarkę.

Podczas przesuwania chłodziarko-zamrażarki należy pamiętać o wcześniejszej zmianie położenia regulowanych stopek, w celu ich odsunięcia od podłogi, aby zapiec rysowaniu podłogi.

Demontaż i czyszczenie części

Odszranianie komory zamrażarki

Komora zamrażarki jest automatycznie odszraniana, bez potrzeby jakichkolwiek ręcznie wykonywanych czynności.

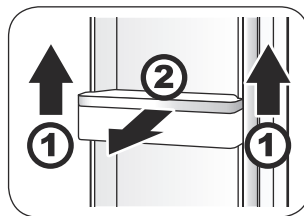

Demontaż i czyszczenie uchwyty drzwi butelek

1. Należy uchwycić uchwyt butelek z obu stron i podciągnąć go do góry, w kierunku ①.
2. Wyciągnąć w kierunku ②.

Wyrzeć półki miękką ściereczką lub gąbką nasączoną ciepłą wodą (można dodać obojętnego detergentu). Po wyczyszczeniu należy z powrotem założyć uchwyt butelek na drzwi.

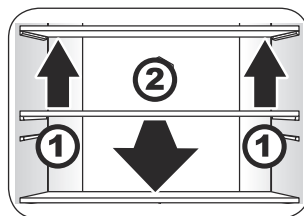

Demontaż i czyszczenie półek chłodziarko-zamrażarki

1. Należy uchwycić uchwyt butelek z obu stron i podciągnąć go do góry, w kierunku ①.
2. Wyciągnąć do góry w kierunku ②.

Wyrzeć półki miękką ściereczką lub gąbką nasączoną ciepłą wodą (można dodać neutralnego detergentu) a po wyczyszczeniu włożyć je z powrotem na miejsce.

Uwaga:

Przy wyjmowaniu półek należy zwrócić uwagę na otwarcie drzwi pod maksymalnym możliwym kątem, aby zapobiec uderzeniu półkami o ramę drzwi i umożliwić ich pełne wyjęcie.

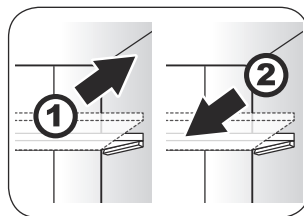

Regulacja półek chłodziarki

Należy ustawić półki chłodziarki na odpowiedniej wysokości, odpowiednio do potrzeb w zakresie przechowywania żywności. Przed regulacją wysokości, należy zdjąć produkty spożywcze z półek. Podczas regulacji wysokości, półki muszą być zdemonstrowane.

1. Unieś przód półki i przechyl ją, a następnie wyciągnij z chłodziarko-zamrażarki.

2. Podczas instalacji należy wsunąć półkę we wsporniki po prawej i lewej stronie, wciśnąć ją wzdłuż występów w okładzinie obudowy, obniżyć przednią część półki i wprowadzić ją do rowka.

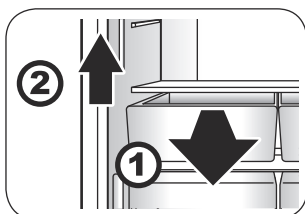

Demontaż i czyszczenie komory owoców i warzyw

1. Wyciągnij komorę owoców i warzyw.
2. Unieś komorę do góry, aby ją wyjąć.

Wytrzyj komorę owoców i warzyw miękką ściereczką lub gąbką nasączoną ciepłą wodą (możesz dodać neutralnego detergentu), a po wyczyszczeniu włóż ją z powrotem na miejsce.

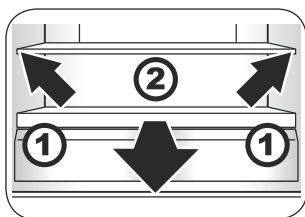

Demontaż i czyszczenie pokrywy komory owoców i warzyw

1. Po wyciągnięciu komory owoców i warzyw do odpowiedniej pozycji, odchyl pokrywę do góry i wyjmij ją.
2. Pociągnij do przodu.

Wytrzyj miękką ściereczką lub gąbką nasączoną ciepłą wodą (możesz dodać neutralnego detergentu) pokrywę komory owoców i warzyw (pokrywa składa się ze szklanego panelu i półki z tworzywa sztucznego; zwróć uwagę na panel szklany podczas wyjmowania pokrywy, jego pęknięcie może spowodować zranienie). Po wyczyszczeniu włóż pokrywę z powrotem.

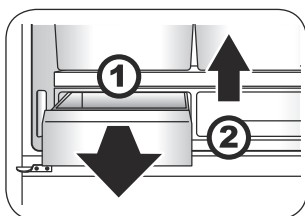

Demontaż i czyszczenie szuflady MY ZONE

1. Wyciągnij szufladę MY ZONE.
2. Unieś komorę do góry, aby ją wyjąć.

Wytrzyj szufladę MY ZONE miękką ściereczką lub gąbką zwilżoną ciepłą wodą (możesz dodać obojętnego środka myjącego), a po wyczyszczeniu włóż ją z powrotem do chłodziarki.

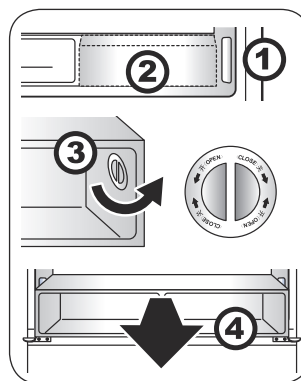

Demontaż i czyszczenie całej komory MY ZONE

1. Najpierw wyłącz funkcję MY ZONE. (Jest to opisane na stronie 11.)
2. Wyciągnij szufladę MY ZONE.
3. Obróć pokrętła po prawej i lewej stronie o 90 stopni w kierunku przeciwnym do ruchu wskazówek zegara i zdejmij pokrętła.
4. Wyciągnij w poziomie całą komorę MY ZONE.

Wytrzyj całą komorę MY ZONE miękką ściereczką lub gąbką zwilżoną ciepłą wodą (możesz dodać obojętnego środka myjącego), a po wyczyszczeniu włóż ją z powrotem do chłodziarki.

Uwaga:

Przy demontażu całej komory MY ZONE należy zwrócić uwagę, aby drzwi były otwarte pod maksymalnym możliwym kątem. Ma to zapobiec uderzeniu półkami o konstrukcję drzwi i umożliwić ich wyciągnięcie na całą długość przy wyjmowaniu komory MY ZONE.

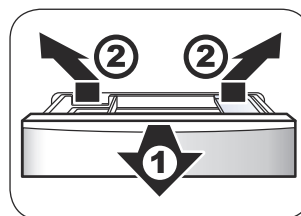

Demontaż i czyszczenie małej szuflady komory zamrażarki, która jest połączona z kostkarką i tacką na kostki lodu

1. Wyciągnij małą szufladę zamrażarki na ile będzie to możliwe.
2. Odchyl komorę kostkarki i tackę na kostki lodu do góry i wyciągnij je.

Wytrzyj wewnątrz małej szuflady zamrażarki, która jest połączona z komorą kostkarki i tacką na kostki lodu, używając do tego miękkiej ściereczki lub gąbki zwilżonej ciepłą wodą (możesz dodać obojętnego środka myjącego), a po ich wyczyszczeniu, zainstaluj je ponownie.

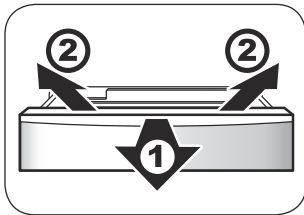

Demontaż i czyszczenie małej szuflady zamrażarki

1. Wyciągnij do końca drzwiczki małej szuflady zamrażarki i wyjmij komorę kostkarki i tackę na kostki lodu, które są połączone z małą szufladą zamrażarki.
2. Odchyl małą szufladę zamrażarki do góry, a następnie wyciągnij ją.
3. Wykonaj powyższe procedury w odwrotnej kolejności, aby ponownie zainstalować małą szufladę zamrażarki.

Wytrzyj małą szufladę zamrażarki miękką ściereczką lub gąbką zwilżoną ciepłą wodą (możesz dodać obojętnego środka myjącego), a po wyczyszczeniu włóż ją z powrotem do chłodziarki.

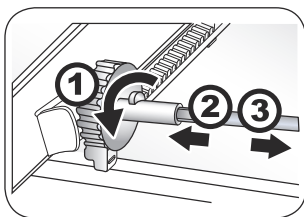

Demontaż drążka łączącego wyposażenie

1. Po wyjęciu małej szuflady zamrażarki przesun drążek łączący wyposażenie do samego przodu. Odsuń wystający zacisk mocujący, który znajduje się na lewym końcu drążka łączącego wyposażenie.
2. Przesun metalowy drążek w lewo, a następnie odłącz złącze sprzętu od prawego końca drążka.
3. Wyciągnij odłączony drążek metalowy ze złącza wyposażenia po lewej stronie.
4. W celu ponownej instalacji drążka wykonaj powyższe czynności w odwrotnej kolejności.

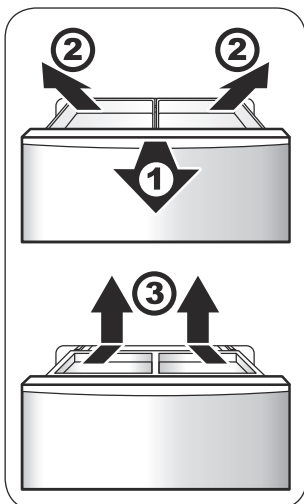

Demontaż i mycie tacy wysuwanej

1. Wyciągnij do końca drzwiczki dużej szuflady zamrażarki.
2. Odchyl tacę wysuwaną do góry, aby ją wyjąć.
3. Po wyciągnięciu szuflady wysuwanej, zwolnij zacisk i wyjmij tacę.

Przetrzyj szufladę wysuwaną i tacę wysuwaną miękką ściereczką lub gąbką nasączoną ciepłą wodą (możesz dodać obojętnego detergentu), a po wyczyszczeniu włóż je z powrotem na miejsce.

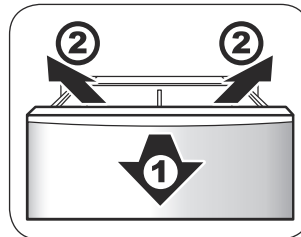

Demontaż i czyszczenie dużej szuflady zamrażarki

1. Wyciągnij do końca drzwiczki dużej szuflady zamrażarki i wyjmij szufladę wysuwaną z dużej szuflady zamrażarki.
2. Po wyciągnięciu tacy wysuwanej, zwolnij zacisk i wyjmij tacę.
3. Odchyl dużą szufladę zamrażarki do góry i wyjmij ją.
4. W celu ponownej instalacji dużej szuflady zamrażarki wykonaj powyższe czynności w odwrotnej kolejności.

Wytrzyj dużą szufladę zamrażarki miękką ściereczką lub gąbką zwilżoną ciepłą wodą (możesz dodać obojętnego środka myjącego), a po wyczyszczeniu włóż ją z powrotem do urządzenia.

Demontaż drzwiczek

Jeśli konieczny jest demontaż drzwiczek należy skontaktować się ze sprzedawcą urządzeń Haier.

Lampki oświetleniowe w chłodziarce oraz ich wymiana

Parametry lampki oświetleniowej: Prąd stały 12 V, 2 W, 18 W
Lampka oświetleniowa jest wyposażona w diodę LED, która zużywa mniej energii i ma długą żywotność.
W przypadku usterki, nie należy jej samodzielnie rozbierać. W celu jej wymiany należy skontaktować się z serwisem posprzedażowym.

Lampka oświetleniowa w komorze zamrażarki i jej wymiana

Parametry lampki oświetleniowej: Prąd stały 12 V, 4 x 1 W
Lampka oświetleniowa jest wyposażona w diodę LED, która zużywa mniej energii i ma długą żywotność.
W przypadku usterki, nie należy jej samodzielnie rozbierać. W celu jej wymiany należy skontaktować się z serwisem posprzedażowym.

Lampka oświetleniowa w komorze MY ZONE i jej wymiana

Parametry lampki oświetleniowej: Prąd stały 12 V, 2 x 1 W
Lampka oświetleniowa jest wyposażona w diodę LED, która zużywa mniej energii i ma długą żywotność.
W przypadku usterki, nie należy jej samodzielnie rozbierać. W celu jej wymiany należy skontaktować się z serwisem posprzedażowym.

Transport chłodziarko-zamrażarki

1. Wyjmij wtyczkę z gniazdka i odłącz zasilanie.
2. Wyjmij wszystkie produkty spożywcze z chłodziarko-zamrażarki.
3. Zabezpiecz półki, które są wewnątrz chłodziarko-zamrażarki, szufladę MY ZONE, szufladę komory zamrażarki oraz wszystkie inne ruchome części taśmą.
4. Zamknij szczelnie drzwi chłodziarko-zamrażarki i zabezpiecz je za pomocą taśmy samoprzylepnej, aby zapobiec ich otwarciu podczas transportu.

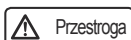

Przebieg

Należy zachować ostrożność, aby nie upuścić chłodziarko-zamrażarki.

Podczas przenoszenia chłodziarko-zamrażarki maksymalne nachylenie nie może przekraczać 45 stopni (od pionu). Jest to konieczne dla zabezpieczenia układu chłodniczego przed uszkodzeniem, uniemożliwiającym normalne użytkowanie urządzenia.

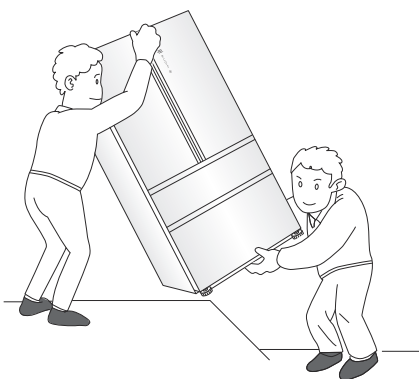
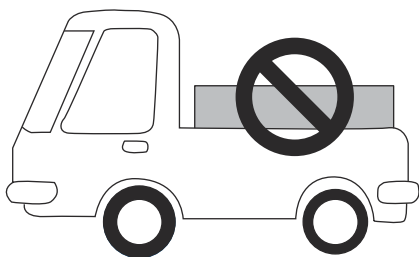
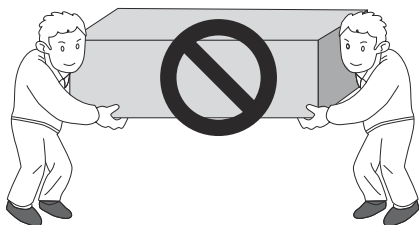

Przerwy w użytkowaniu chłodziarko-zamrażarki

Użytkowanie urządzenia w przypadku awarii zasilania

W przypadku przerwy w zasilaniu, temperatura wewnątrz chłodziarko-zamrażarki nie zmieni się w ciągu 1-2 godzin, nawet latem.

Bezpośrednio po awarii zasilania nie należy wkładać nowych produktów do chłodziarko-zamrażarki, a otwieranie drzwi należy ograniczyć na ile jest to możliwe.

W przypadku wcześniejszego powiadomienia o planowanej przerwie w dostawie energii elektrycznej należy wytworzyć trochę kostek lodu, wypełnić nimi wodoszczelne pojemniki i ustawić te pojemniki w górnej części chłodziarki.

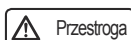

Przebieg

Jeżeli temperatura w komorze zamrażarki wzrośnie w wyniku awarii zasilania lub innej usterki, nastąpi skrócenie okresu przydatności do spożycia i pogorszenie jakości przechowywanych produktów.

Przerwa w użytkowaniu

Jeśli planowana jest dłuższa przerwa w użytkowaniu chłodziarko-zamrażarki należy wyjąć wtyczkę kabla zasilającego z gniazdka, odłączyć zasilanie i wyczyścić chłodziarko-zamrażarkę w powyżej opisany sposób.

Kiedy chłodziarko-zamrażarka nie jest używana jej drzwi powinny być otwarte, aby zapobiec powstawaniu nieprzyjemnego zapachu spowodowanego przez pozostałości produktów spożywczych.

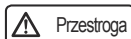

Przebieg

Po wyjęciu wtyczki z gniazdka, należy pozostawić urządzenie odłączone przez co najmniej pięć minut, przed jej ponownym włożeniem. W celu jak najdłuższej bezproblemowej eksploatacji urządzenia, zasadniczo nie należy przerywać pracy chłodziarko-zamrażarki.

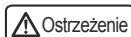

Ostrzeżenie

W celu utylizacji urządzenia, należy postępować zgodnie z przepisami lub zlecić ją firmie specjalistycznej. Nie wolno pozbywać się urządzenia w przypadkowy sposób, ponieważ jest to szkodliwe dla środowiska i może powodować zagrożenia.

Wyjazd na urlop

W przypadku dłuższego wyjazdu należy odłączyć zasilanie, wyjąć produkty spożywcze, wyczyścić wnętrze urządzenia po rozmrożeniu, a następnie po wytarciu do sucha pozostawić drzwi chłodziarko-zamrażarki otwarte, aby zapobiec powstawaniu nieprzyjemnego zapachu z powodu niewielkich pozostałości produktów spożywczych.

1. Wyjmij wtyczkę z gniazdka i odłącz zasilanie.
2. Wyjmij wszystkie produkty spożywcze z chłodziarko-zamrażarki.
3. W razie potrzeby zapoznaj się z zasadami opisanymi w rozdziale „Czyszczenie chłodziarko-zamrażarki” na stronie 21 w celu wyczyszczenia urządzenia.

Czy są jeszcze jakieś pytania? Warto najpierw zajrzeć tutaj!

Zjawisko	Przyczyna	Rozwiązanie
Pyt. 1: Czy chłodziarko-zamrażarka pracuje, czy nie?		
Lampka w chłodziarko-zamrażarce nie jest włączona.	<ul style="list-style-type: none">a. Brak zasilania.b. Uszkodzenie diody LED.	<ul style="list-style-type: none">a. Sprawdź wtyczki, gniazdko, bezpieczniki itp. aby stwierdzić czy nie ma usterek, a jeśli ich nie ma podłącz urządzenie.b. Wymień diodę LED, zgodnie z zaleceniami w rozdziale „Lampki oświetleniowe w chłodziarko-zamrażarce i ich wymiana” na stronie 23.
Chłodziarko-zamrażarka nie działa.	<ul style="list-style-type: none">a. Brak zasilania.b. Napięcie prądu w sieci zasilającej jest zbyt niskie.	<ul style="list-style-type: none">a. Sprawdź wtyczki, gniazdko, bezpieczniki itp. aby stwierdzić czy nie ma usterek, a jeśli ich nie ma podłącz urządzenie.b. Zwróć się do elektryka w celu rozwiązania problemów z zasilaniem.
Pyt. 2: Jak długo powinna działać sprężarka chłodziarko-zamrażarki?		
Czas przygotowania do użytkowania jest zbyt długi lub chłodziarko-zamrażarka często włącza się i wyłącza.	<ul style="list-style-type: none">a. Na początku użytkowania temperatura w chłodziarko-zamrażarce jest stosunkowo wysoka.b. Wysoka temperatura otoczenia lub słaba wentylacja.c. Drzwi chłodziarko-zamrażarki nie są szczelnie zamknięte lub produkty spożywcze uniemożliwiają zamknięcie drzwi.d. Drzwi chłodziarko-zamrażarki są często otwierane lub pozostawione otwarte przez dłuższy czas.e. Do chłodziarko-zamrażarki włożono jednocześnie dużo żywności w celu schłodzenia lub zamrożenia.f. Ustawiono zbyt niską temperaturę.	Gdy drzwi chłodziarko-zamrażarki są zamknięte, sprężarka powinna pracować przez pewien czas, do uzyskania równowagi temperatury, po czym problem ten zostanie rozwiązany. Poza tym, czas ten zależy od ustawionej temperatury, temperatury otoczenia, częstotliwości otwierania drzwi oraz ilości produktów spożywczych, przechowywanych w urządzeniu.
Pyt. 3: Ile wynosi normalna temperatura w chłodziarko-zamrażarce?		
Nie można uzyskać wystarczająco niskich temperatur w chłodziarko-zamrażarce.	<ul style="list-style-type: none">a. Ustawiono zbyt wysoką temperaturę.b. Drzwi chłodziarko-zamrażarki są często otwierane lub pozostawione otwarte przez dłuższy czas.c. Chłodziarko-zamrażarka jest wystawiona na bezpośrednie światło słoneczne lub ustawiona za blisko piecyka, grzejnika lub innych źródeł ciepła.d. Słaba wentylacja, zablokowanie lub zanieczyszczenie stalowego panelu z lewej lub prawej strony chłodziarko-zamrażarki, bądź tylnej strony chłodziarko-zamrażarki.	<ul style="list-style-type: none">a. Obniż ustawioną wartość temperatury w chłodziarko-zamrażarce. Metoda regulacji jest opisana w punkcie „Ustawianie temperatury” na stronie 11.b. Zamknij szczelnie drzwi chłodziarko-zamrażarki i użytkuj urządzenie normalnie przez pewien czas, w celu rozwiązania tego problemu.c. Ustaw chłodziarko-zamrażarkę w innym miejscu, z dala od źródeł ciepła.d. Ustaw chłodziarko-zamrażarkę w innym, dobrze wentylowanym miejscu lub usuń zanieczyszczenia. Metody czyszczenia są opisane w punkcie „Czyszczenie chłodziarko-zamrażarki” na stronie 21.

Zjawisko	Przyczyna	Rozwiązanie
Pyt. 4: Skraplanie pary wodnej na zewnątrz chłodziarko-zamrażarki?		
Na zewnątrz chłodziarko-zamrażarki skrapla się para wodna.	Wilgotność powietrza jest obecnie stosunkowo wysoka.	Wytrzyj urządzenie do sucha miękką ściereczką.
Pyt. 5: Krople wody wewnątrz chłodziarko-zamrażarki?		
Produkty spożywcze są zmrożone lub powstają kryształy lodu.	<ul style="list-style-type: none"> a. Ustawiono zbyt wysoką temperaturę. b. Drzwi chłodziarko-zamrażarki nie są szczelnie zamknięte lub produkty spożywcze uniemożliwiają zamknięcie drzwi. c. Drzwi chłodziarko-zamrażarki są często otwierane lub pozostawione otwarte przez dłuższy czas. d. Produkty spożywcze są zbyt blisko otworów wentylacyjnych. 	Szczelnie zamknij drzwi lodówki i nie kładź produktów spożywczych w pobliżu otworów wentylacyjnych. Ponadto, powstawanie szronu wewnątrz zamrożonych opakowań jest normalnym zjawiskiem i nie trzeba się nim przejmować.
Pyt. 6: Nieprzyjemne zapachy w chłodziarko-zamrażarce?		
W chłodziarko-zamrażarce czuć nieprzyjemne zapachy.	<ul style="list-style-type: none"> a. Produkty o intensywnym zapachu nie są szczelnie opakowane. b. Żywność jest nadpsuta. c. Należy wyczyścić wnętrze chłodziarko-zamrażarki. 	<ul style="list-style-type: none"> a. Szczelnie owiń każdy produkt spożywczy o intensywnym zapachu. b. Znajdź i usuń zepsute jedzenie. c. Wyczyść wnętrze chłodziarko-zamrażarki. Metody czyszczenia są opisane w punkcie „Czyszczenie chłodziarko-zamrażarki”.
Pyt. 7: Temperatura zewnętrznej obudowy chłodziarko-zamrażarki?		
Czasami zewnętrzna obudowa chłodziarko-zamrażarki wytwarza ciepło, szczególnie po zakupie urządzenia, przywiezieniu do domu i pierwszym podłączeniu.	To nie jest usterka, ale urządzenie zostało tak zaprojektowane, aby zapobiec skraplaniu się pary wodnej.	Jest to normalne zjawisko, nie ma powodu do obaw.

Zjawisko	Przyczyna	Rozwiązanie
Pyt.8: Jaki dźwięk wydaje chłodziarko-zamrażarka podczas normalnej pracy?		
Dźwięki który wydaje chłodziarko-zamrażarka, po włączeniu są stosunkowo głośnie.	Powodem jest to, że ze względu na ilość zużywanej energii warunki eksploatacji chłodziarko-zamrażarki nie są jeszcze stabilne.	Po upływie pewnego czasu i ustabilizowaniu działania głośność tych dźwięków się zmniejszy.
Chłodziarko-zamrażarka „tyka” przy uruchamianiu i wyłączaniu.	Taki dźwięk jest słyszany w czasie normalnej pracy sprężarki.	Jest to normalne zjawisko, nie ma powodu do obaw.
Chłodziarko-zamrażarka wydaje podczas pracy dźwięki przypominające skrobienie.	Przyczyną takich dźwięków jest rozszerzanie i kurczenie się materiałów, z których są wykonane parownik i przewody rurowe.	Jest to normalne zjawisko, nie ma powodu do obaw.
Podczas pracy chłodziarko-zamrażarki słychać dźwięki przypominające łagodny powiew wiatru.	Włączony wentylator podczas użytkowania chłodziarko-zamrażarki.	Jest to normalne zjawisko, nie ma powodu do obaw.
Podczas pracy chłodziarko-zamrażarki słychać dźwięki przypominające przepływ wody.	Gdy czynnik chłodniczy przepływa przez parownik powstają dźwięki podobne do „płynącej wody”. Taki dźwięk powstaje w parowniku i ogólnie w sprężarce przy wyłączaniu agregatu. Przepływ czynnika chłodzącego powoduje ciągły lub przerywany dźwięk przypominający „pędzący” strumień.	Jest to normalne zjawisko, nie ma powodu do obaw.
Podczas pracy chłodziarko-zamrażarki słychać dźwięki przypominające wirowanie lub bulgotanie wody.	W czasie cyklu pracy odszraniacza, woda która spływa na podgrzewane przewody wywołuje „syczące” i „bulgoczące” dźwięki, a po zakończeniu odszraniania można usłyszeć dźwięki przypominające delikatne „trzaski”, podczas gdy parownik może jednocześnie wydawać dźwięki przypominające gotowanie lub bulgotanie.	Jest to normalne zjawisko, nie ma powodu do obaw.
Podczas pracy chłodziarko-zamrażarki słychać dudniące dźwięki.	a. Podłoże nie jest równe lub chłodziarko-zamrażarka nie została stabilnie ustawiona. b. Jakaś część chłodziarko-zamrażarki styka się z przedmiotem zewnętrznym lub ścianą.	a. Ustaw chłodziarko-zamrażarkę w innym miejscu i wyreguluj jej położenie tak, aby była stabilna. b. Przesuń zewnętrzny przedmiot, który styka się z chłodziarko-zamrażarką lub odsuń chłodziarko-zamrażarkę na pewną odległość od przedmiotów, których dotyka.

Karta produktu (zgodnie z normą EU 1060/2010)

Model	HB25FSSAAA
Znak towarowy	Haier
Kategoria urządzenia	Chłodziarko-zamrażarka
Klasa efektywności energetycznej	A++
Roczne zużycie energii (kWh/rok) ¹⁾	435
Pojemność przechowywania netto (L) Chłodziarka	456
Pojemność przechowywania netto (L) Zamrażarka	229
Ustalona temperatura dla „pozostałych komór” >14°C	No
Frost free	Yes
Wzrost temperatury w czasie (h)	20
Zdłoność mrożenia (kg/24h)	14
Klasa klimatyczna:	SN,N,ST,T
Poziom hałasu (dB(A))	40
Do zabudowy / Wolnostojąca	Wolnostojąca

¹⁾ W oparciu o wyniki standardowych badań w przeciągu 24 godzin. Rzeczywiste zużycie energii zależy od sposobu użytkowania urządzenia i miejsca, w którym się znajduje.

Οικιακό ψυγείο Εγχειρίδιο HB25FSSAAA

- Διαβάστε το εγχειρίδιο προσεκτικά πριν τη χρήση.
- Φυλάξτε σωστά αυτό το εγχειρίδιο για μελλοντική χρήση.

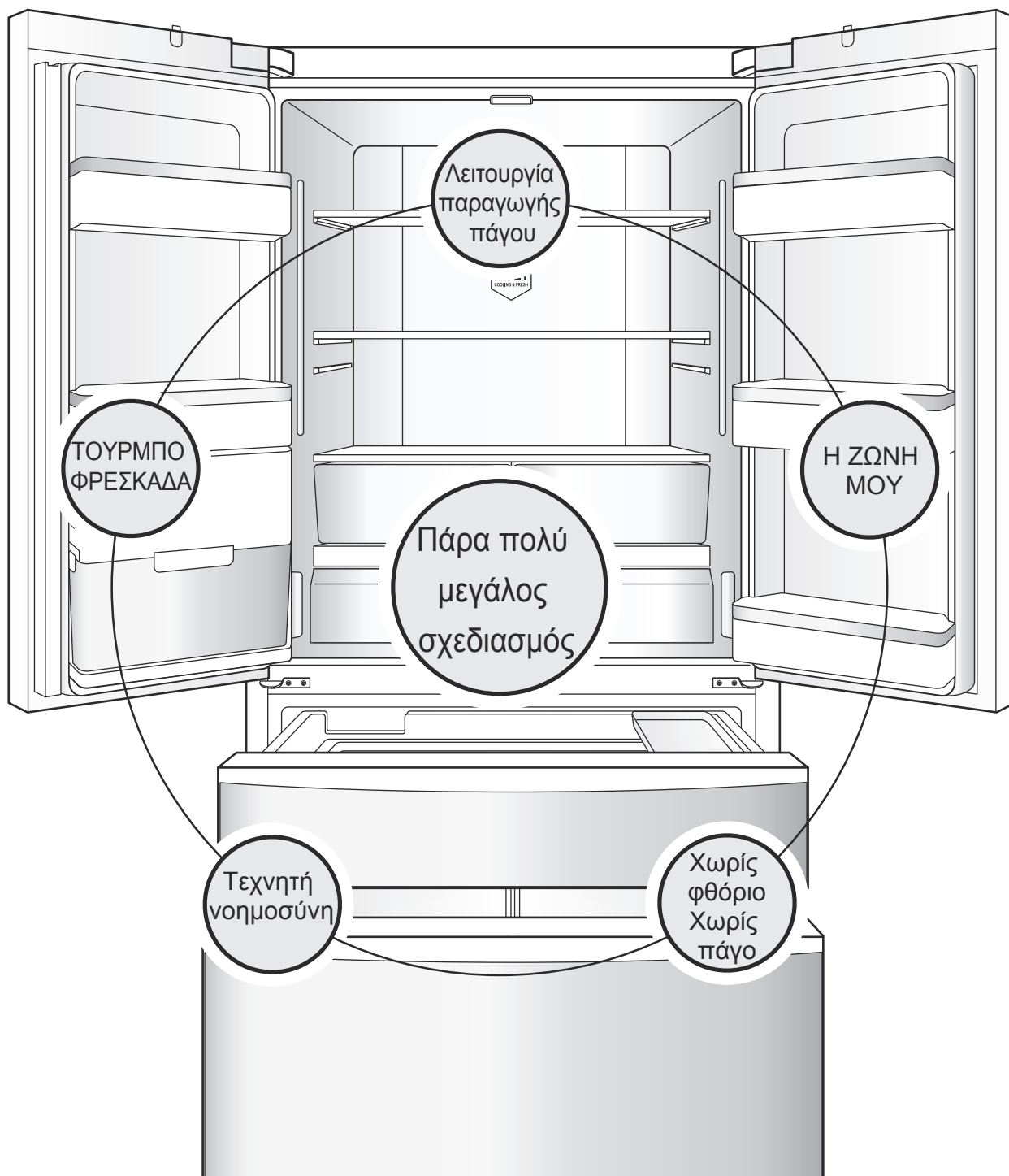

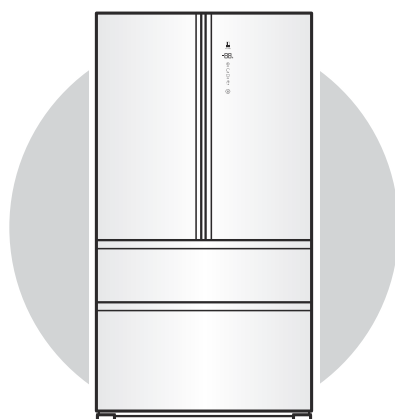

Λειτουργία παραγωγής πάγου

Εξοπλισμένο με ενσωματωμένη αυτόματη παγομηχανή η οποία παράγει παγάκια σύμφωνα με τις προτιμήσεις σας.

Διπλό σύστημα ψύξης ολοκληρωμένης ψύξης με ανεμιστήρα

Συμπιεστής και συμπυκνωτής, ανεμιστήρας έκλυσης θερμότητας, καλή ψυκτική ισχύς, εξοικονόμηση ενέργειας και φιλικό προς το περιβάλλον, καθώς και αξιόπιστη ποιότητα.

Απόψυξη και πρόψυξη

Καθορίστε τη θερμοκρασία μέσα στο ψυγείο πριν την απόψυξή του και την πρόψυξή του, έτσι ώστε μην είναι έντονη, με μεγάλα περιθώρια, η αλλαγή στις θερμοκρασίες πριν την απόψυξη και μετά την απόψυξη μέσα στο θάλαμο ψύξης. Αυτό βοηθά τη διατήρηση της φρεσκότητας στα τρόφιμα.

Τεχνητή νοημοσύνη

Δεν απαιτείται χρήση, το ψυγείο ρυθμίζεται αυτόματα για την επίτευξη της βέλτιστης ισχύος ψύξης σύμφωνα με τις εσωτερικές θερμοκρασίες του ψυγείου και τις συνθήκες θερμοκρασίας περιβάλλοντος.

Πάρα πολύ μεγάλος και υπερπολυτελής σχεδιασμός

Πάρα πολύ μεγάλη χωρητικότητα, μεγάλο ψυγείο και μεγάλος καταψύκτης. Εσωτερικός και εξωτερικός σχεδιασμός πολυτελείας.

ΤΤο μέγιστο στη συντήρηση φρεσκότητας από όλες τις γωνίες του κόσμου – γευστείτε τις ποικίλες αισθήσεις διαφορετικών γεωγραφικών πλατών

ΓΕΥΣΗ ΦΡΕΣΚΟΤΗΤΑΣ

Για να υλοποιήσει με ακρίβεια το δικό σας στυλ ζωής, η Haier έχει παραχωρήσει στην κάθε κατηγορία προϊόντων της για οικιακή χρήση αποκλειστικές ιδέες με την τελευταία λέξη της τεχνολογίας. Αυτό που φέρνει σε σας το προϊόν είναι η γεύση φρεσκότητας.

Το HB25FSSAAA είναι ένα οικιακό ψυγείο ντουλάπα με δίφυλλη πόρτα.

Διαβάστε το παρόν εγχειρίδιο προσεκτικά για να σας βοηθήσει να χρησιμοποιήσετε με ασφάλεια και άνεση αυτό το προϊόν. Για την ασφαλή χρήση αυτού του προϊόντος, διαβάστε τις Οδηγίες Ασφαλείας προσεκτικά πριν τη χρήση του προϊόντος.

Οπίσθιος φωτισμός LED πλήρους εύρους

Σταθερή λαμπρή φωτεινή πηγή, εσωτερικός φωτισμός χωρίς κανένα σκοτεινό σημείο.

Η ΖΩΝΗ ΜΟΥ

Ανεξάρτητοι και ακριβείς έλεγχοι θερμοκρασίας και ευρύ φάσμα θερμοκρασίας για τη διατήρηση μίας ζώνης βιολογικής φρεσκότητας.

Πλαίσιο πλήρους εύρους

Σχεδιασμός πλαισίου πλήρους εύρους, πιο βολικός για την τοποθέτηση και τη λήψη των τροφίμων.

Οπτική ένδειξη LED

Ειδοποίηση ανοιχτής πόρτας, κουμπιά αφής και κρυφή οπτική ένδειξη LED.

ΤΟΥΡΜΠΟ ΦΡΕΣΚΑΔΑ

Εφαρμόζεται η τεχνολογία διαφύλαξης τρισδιάστατης φρεσκότητας, η οποία μπορεί να παρατείνει το χρόνο κατά τον οποίο τα φρούτα και τα λαχανικά φυλάσσονται φρέσκα.

Περιεχόμενα

Οδηγίες ασφαλείας	4	Τρόποι χρήσεις και προφυλάξεις για τους θαλάμους ψύξης	16
Διαδικασίες προετοιμασίας πριν χρησιμοποιήσετε το προϊόν	7	Συνιστούμενες ζώνες αποθήκευσης για διάφορα τρόφιμα	16
Ονόματα των εξαρτημάτων για τα συστήματα του προϊόντος	8	Τρόπος χρήσης συρταριού η «ΖΩΝΗ ΜΟΥ»	16
Διαδικασίες προετοιμασίας πριν τη χρήση αυτού του προϊόντος	9	Προφυλάξεις ψυγμένων τροφίμωνs	17
Οδηγίες για τις κυριότερες λειτουργίες του προϊόντος	10	Τρόποι χρήσεις και προφυλάξεις για τους θαλάμους κατάψυξης	18
Πίνακας ελέγχου	10	Προφυλάξεις κατεψυγμένων τροφίμων	18
1. Ρύθμιση θερμοκρασίας ψυγείου	11	Συμβουλές τρόπου χρήσης του ψυγείου	19
2. Ρύθμιση θερμοκρασίας καταψύκτη	11	Προφυλάξεις για τρόπο χρήσης εξοικονόμησης ενέργειας	19
3. Ρυθμίσεις λειτουργίας και απενεργοποίηση της «ΖΩΝΗΣ ΜΟΥ»	11	Χρήση του συστήματος ρεζερβουάρ νερού ψυγείου	19
4. Ρύθμιση λειτουργίας ταχείας κατάψυξης	12	Καθαρισμός του συστήματος ρεζερβουάρ νερού	19
5. Ρύθμιση λειτουργίας τεχνητής νοημοσύνης	12	Τρόπος χρήσης και καθαρισμός της παγομηχανής	20
6. Ρύθμιση λειτουργίας ανάμματος και σβήσιματος παγομηχανής	13	Καθαρισμός της παγοθήκης	20
7. Ρύθμιση λειτουργίας διακοπών	13	Προφυλάξεις τρόπου χρήσης παγομηχανής	20
8. Ρύθμιση λειτουργίας κλειδώματος / ξεκλειδώματος	14	Καθημερινή συντήρηση του προϊόντος	21
9. Λειτουργία ειδοποίησης ανοιχτής πόρτας	14	Καθαρισμός του ψυγείου	21
10. Λειτουργία μνήμης διακοπής (λειτουργίας)	14	Αποσυναρμολόγηση και καθαρισμός των μερών	21
11. Αν χρειάζεται να αυξηθεί ο χώρος αποθήκευσης	15	Μεταφορά του ψυγείου	25
		Διακοπές στη χρήση του ψυγείου	25
		Έχετε ερωτήσεις; Πρώτα κοιτάξτε εδώ!	26
		(Αν έχετε ερωτήσεις σχετικά με το ψυγείο, πρώτα ελέγξτε τα περιεχόμενα αυτού του κεφαλαίου για την αντιμετώπισή τους.)	
		Κάρτα προϊόντος (κατά EU 1060/2010)	29

Οδηγίες ασφαλείας

Αξιότιμε χρήστη Haier:

Γεια σας! Σας ευχαριστούμε για τη χρήση των προϊόντων Haier• διαβάστε το παρόν εγχειρίδιο οδηγιών σχετικά με το πως χρησιμοποιείται αυτή η συσκευή, έτσι ώστε να προληφθούν τραυματισμοί και ατυχήματα που μπορούν να προκαλέσουν βλάβες σε αντικείμενα• πρέπει να διαβάσετε προσεκτικά και να τηρήσετε τα ακόλουθα σύμβολα και τα περιεχόμενα που αναγράφονται στο παρόν εγχειρίδιο οδηγιών.



Προειδοποίηση

Ενδέχεται να προκαλέσει τραύματα στο χρήστη αν χρησιμοποιηθεί εσφαλμένα.



Προσοχή

Μπορεί να επιφέρει βλάβη στη συσκευή ή υλικές ζημιές αν χρησιμοποιηθεί εσφαλμένα.



Ενέργεια ή χειρισμός ο οποίος απαγορεύεται αυστηρά



Ενέργεια ή χειρισμός ο οποίος πρέπει να τηρηθεί

Ηλεκτρισμός

1. Παροχή ισχύος



Αυτή η σειρά συσκευών χρησιμοποιεί παροχή ισχύος 220 – 240 V AC /50 HZ. Αν η διακύμανση τάσης είναι πάνω από το εύρος των 187 – 242 V, ενδέχεται να προκληθεί δυσλειτουργία ή ακόμα και βλάβη του ψυγείου. Για να αποτραπεί αυτό πρέπει να εγκαταστήσετε έναν αυτόματο ρυθμιστή τάσης διαβαθμισμένο για τουλάχιστον 750 W.

2. Γείωση / Σύνδεση με τη γη



Πρέπει να χρησιμοποιήσετε ξεχωριστή και αποκλειστική πρίζα με αξιόπιστη γείωση. Το ψυγείο είναι εξοπλισμένο με φις (γειωμένο / συνδεδεμένο με τη γη) τριών ακίδων, (π.χ. φις UK 13 A, φις Europe Schuko), το οποίο πληροί τις προδιαγραφές. Μην κόψετε ή αφαιρέσετε την τρίτη (γειωμένη) ακίδα του φις του καλωδίου ρεύματος σε καμία περίπτωση.

3. Καλώδιο ρεύματος και φις



Το φις καλωδίου ρεύματος θα πρέπει να διατηρείται σταθερά βυσματωμένο μέσα στην πρίζα, διαφορετικά μπορεί να προκληθεί πυρκαγιά!



Για να προληφθούν οι ζημιές στο καλώδιο ρεύματος, μην πιέζετε το καλώδιο ρεύματος με το σώμα του ψυγείου ή πατάτε επάνω του. Όταν μετακινείτε το ψυγείο μακριά από τον τοίχο, προσέχετε να μη συστρέψετε το καλώδιο ρεύματος.

Μη βγάζετε την πρίζα του ψυγείου τραβώντας το καλώδιο ρεύματος, πρέπει να πιάσετε καλά το φις για να το βγάλετε κατευθείαν από την πρίζα. Πριν το καθαρισμό, επισκευή και αντικατάσταση κάποιας συσκευής φωτισμού, βεβαιωθείτε πως βγάλατε το φις από την πρίζα του ψυγείου για να αποτραπεί η ηλεκτροπληξία.

Όταν το καλώδιο ρεύματος έχει καταστραφεί ή το φις έχει φθαρεί, δεν το χρησιμοποιείτε και πρέπει να το αλλάξετε όπως προδιαγράφεται από τον κατασκευαστή.

4. Σε περίπτωση διαρροών καύσιμων αερίων, όπως το φωταέριο



Θα πρέπει να κλείσετε τη βαλβίδα διακοπής παροχής αερίου αμέσως και μετά να ανοίξετε πόρτες και παράθυρα. Μη βγάλετε ή βάλτε την πρίζα στο ρεύμα τόσο του ψυγείου όσο και άλλων ηλεκτρικών συσκευών.

Χρήση

1. Αποθήκευση



Αυτό το ψυγείο προορίζεται να χρησιμοποιηθεί για οικιακή και παρεμφερή χρήση, όπως περιοχές κουζίνας προσωπικού σε καταστήματα, γραφεία και άλλους χώρους εργασίας· αγροτικές κατοικίες και από πελάτες ξενοδοχείων, πανσιόν και άλλων χώρων διαμονής.



- Αυτό το οικιακό ψυγείο είναι κατάλληλο μόνο για αποθήκευση τροφίμων και δεν είναι δυνατό να χρησιμοποιηθεί για άλλους σκοπούς, όπως συντήρηση αίματος, φαρμάκων και βιολογικών προϊόντων, κ.λπ.
- Καύσιμα και εκρηκτικά επικίνδυνα αγαθά, καθώς και ισχυρά διαβρωτικά οξέα, αλκάλια και άλλα χημικά, απαγορεύονται μέσα στο ψυγείο.
- Όταν αρχίσει η λειτουργία του ψυγείου, μην αγγίξετε την κρύα παγερή επιφάνεια του θαλάμου κατάψυξης με τα χέρια σας, ειδικά αν αυτά είναι βρεγμένα. Διαφορετικά, το δέρμα σας ενδέχεται να κολλήσει στην κρύα επιφάνεια.
- Όταν ανοίγετε και κλείνετε τις πόρτες του ψυγείου, χρησιμοποιήστε τις λαβές για τις ανοίξετε και να τις κλείσετε. Ανάμεσα στις πόρτες του ψυγείου και τη μονάδα υπάρχουν μερικές μικρές σχισμές, για να προληφθούν τραυματισμοί σύνθλιψης, μη βάζετε τα χέρια σας σε αυτές τις περιοχές.
- Όταν ανοίγετε τις πόρτες του ψυγείου, μην αφήνετε τα παιδιά να πλησιάσουν, για να αποφύγετε να τα χτυπήσετε με τις πόρτες.
- Αυτό το ψυγείο μπορεί να χρησιμοποιηθεί από παιδιά ηλικίας άνω των 8 ετών και από άτομα με μειωμένες σωματικές, αισθητήριες ή διανοητικές ικανότητες ή με έλλειψη πείρας και γνώσης εφόσον τους παρέχεται επίβλεψη ή οδηγίες αναφορικά με τη χρήση της συσκευής με ασφαλή τρόπο και κατανοούν τους ενεχόμενους κινδύνους. Τα παιδιά δεν πρέπει να παίζουν με τη συσκευή. Ο καθαρισμός και η συντήρηση χρήστη δεν πρέπει να πραγματοποιούνται από παιδιά χωρίς επίβλεψη.

2. Τοποθέτηση της συσκευής



- Το ψυγείο θα πρέπει να τοποθετηθεί μακριά από πηγές θερμότητας και αποτρέποντας την άμεση έκθεση στην ηλιακή ακτινοβολία, έτσι ώστε να μην επηρεάζεται η απόδοση του ίδιου. Το ψυγείο θα πρέπει να τοποθετηθεί σε καλά αεριζόμενο χώρο και θα πρέπει να υπάρχει κενό διάστημα γύρω του το οποίο συμπεριλαμβάνει 10 εκ. ή περισσότερο διάστημα στο πίσω μέρος.
- Μην το τοποθετείτε σε χώρο με υγρασία ή χώρο στον οποίο το νερό εκτινάσσεται με ευκολία. Ενδεχόμενες πιτσιλιές νερού και μουντζούρες θα πρέπει να καθαρίζονται με μαλακό ύφασμα για να προληφθεί η σκουριά και να αποτραπεί η προσβολή των ιδιοτήτων ηλεκτρικής μόνωσης.
- Για να εξασφαλιστεί η ασφάλεια, μην τοποθετείτε πρίζες ρεύματος, ρυθμιζόμενες παροχές ρεύματος, φούρνους μικροκυμάτων ή άλλες συσκευές στην οροφή του ψυγείου. Επιπροσθέτως, μη χρησιμοποιείτε ηλεκτρικές συσκευές μέσα στο ψυγείο (εξαιρούνται τα προτεινόμενα μοντέλα), για να αποτραπούν οι ηλεκτρομαγνητικές παρεμβολές ή άλλοι τραυματισμοί.
- Μην τοποθετείτε ασταθή αντικείμενα (βαρίδια, δοχεία νερού) στην οροφή του ψυγείου, έτσι ώστε να μην προκληθούν τραυματισμοί λόγω πτώσης αντικειμένων, ή διαρροές λόγω υπερχειλίσης.
- Μην αποθηκεύετε ή χρησιμοποιείτε βενζίνη και άλλα εύφλεκτα υλικά κοντά στο ψυγείο, για να μην προκληθεί πυρκαγιά.

Συντήρηση

1. Καθαρισμός

- Μην ψεκάζετε και ξεπλένετε το ψυγείο με νερό• επιππροσθέτως, μην τοποθετείτε το ψυγείο σε χώρο με υγρασία ή χώρο στον οποίο το νερό εκτινάσσεται με ευκολία για να προληφθεί η σκουριά και να αποτραπεί η προσβολή των ιδιοτήτων ηλεκτρικής μόνωσης.
- Σε περίπτωση διακοπής ρεύματος ή καθαρισμού, βγάλτε το φως ισχύος από την πρίζα για τουλάχιστον 5 λεπτά και μετά επαναφέρετε την παροχή ισχύος, για να αποτραπεί η βλάβη του συμπιεστή λόγω διαδοχικών εκκινήσεων.

2. Επισκευή

- Μην αποσυναρμολογήσετε ή μετατρέψετε το ψυγείο χωρίς άδεια.
- Μην καταστρέψετε τη σωλήνωση της ψύξης.
- Το ψυγείο πρέπει να επισκευάζεται από ειδικευμένο προσωπικό.

Σωστή Απόρριψη αυτού του Προϊόντος

(Απόβλητα Ηλεκτρικού & Ηλεκτρονικού Εξοπλισμού)



(Ισχύει σε χώρες με ξεχωριστά συστήματα συλλογής)

Αυτό το σήμα που εμφανίζεται επάνω στο προϊόν, στα εξαρτήματά του ή στα εγχειρίδια που το συνοδεύουν, υποδεικνύει ότι το προϊόν και τα ηλεκτρονικά του εξαρτήματα (π.χ. φορτιστής, ακουστικά, καλώδιο USB) δεν θα πρέπει να ρίπτονται μαζί με τα υπόλοιπα οικιακά απορρίμματα μετά το τέλος του κύκλου ζωής τους. Προκειμένου να αποφευχθούν ενδεχόμενες βλαβερές συνέπειες στο περιβάλλον ή την υγεία εξαιτίας της ανεξέλεγκτης διάθεσης απορριμμάτων, σας παρακαλούμε να διαχωρίσετε αυτά τα προϊόντα από άλλους τύπους απορριμμάτων και να τα ανακυκλώσετε, ώστε να βοηθήσετε στην βιώσιμη επαναχρησιμοποίηση των υλικών πόρων.

Οι οικιακοί χρήστες θα πρέπει να έλθουν σε επικοινωνία είτε με το κατάστημα απ' όπου αγόρασαν αυτό το προϊόν, είτε με τις κατά τόπους υπηρεσίες, προκειμένου να πληροφορηθούν τις λεπτομέρειες σχετικά με τον τόπο και τον τρόπο με τον οποίο μπορούν να δώσουν αυτά τα προϊόντα για ασφαλή προς το περιβάλλον ανακύκλωση.

Οι επιχειρήσεις-χρήστες θα πρέπει να έλθουν σε επαφή με τον προμηθευτή τους και να ελέγξουν τους όρους και τις προϋποθέσεις του συμβολαίου αγοράς. Αυτό το προϊόν και τα ηλεκτρονικά του εξαρτήματα δεν θα πρέπει να αναμιγνύονται με άλλα συνηθισμένα απορρίμματα προς διάθεση.

Όταν αντικαθιστάτε παλιές συσκευές με καινούριες, ο πωλητής οφείλει νομότυπα να αποσύρει τις παλιές συσκευές σας για τη διάθεσή τους δωρεάν ή με ελάχιστη χρέωση.

Διαδικασίες προετοιμασίας πριν χρησιμοποιήσετε το προϊόν

1 Αφαιρέστε όλα τα τμήματα συσκευασίας

Η αφρώδης βάση και η κολλητική ταινία που συγκρατεί τα παρελκόμενα πρέπει, επίσης, να αφαιρεθεί.

2 ΣΜέτρηση προσαρτημένων αξεσουάρ και δεδομένα

Ελέγξτε τα αντικείμενα στη συσκευασία σύμφωνα με τον κατάλογο συσκευασίας. Αν υπάρχουν ασυμφωνίες, συμβουλευτείτε έναν υπεύθυνο πωλήσεων.

3 Τοποθετήστε το ψυγείο σε χώρο στον οποίο πληρούνται οι ακόλουθες προϋποθέσεις:

- Αποφύγετε την υγρασία και το υπερψυγμένο περιβάλλον
- Το διάστημα γύρω από το ψυγείο θα πρέπει να συμπεριλαμβάνει ένα διάστημα 10 εκ. ή περισσότερο στο πίσω μέρος.
- Το ψυγείο θα πρέπει να τοποθετηθεί σε επίπεδο, στερεό έδαφος. Αν χρειάζεται συσκευασία, θα πρέπει να επιλεγεί ένα ομαλό, σκληρό και όχι εύφλεκτο υλικό πλήρωσης. Αν είναι λίγο ασταθές, ρυθμίστε τα μαύρα ρυθμιζόμενα πόδια στην πρόσοψη του ψυγείου:

- Περιστρέψτε δεξιόστροφα για αύξηση του ύψους του ψυγείου.
- Περιστρέψτε αριστερόστροφα για μείωση του ύψους του ψυγείου.



Για να αποτραπεί η κύλιση του ψυγείου προς τα εμπρός κατά τη χρήση, ρυθμίστε τα ρυθμιζόμενα πόδια έτσι ώστε να έρχονται σε πλήρη επαφή με το έδαφος για να διασφαλίζεται η θέση του ψυγείου.

Μη χρησιμοποιείτε την αφρώδη βάση της συσκευασίας του ψυγείου ως υλικό πλήρωσης για τη στήριξη του ίδιου.

4 Καθαρισμός πριν τη χρήση

(Για τις μεθόδους καθαρισμού, δείτε τον «Καθαρισμό ψύξης» στη σελίδα 21)

5 Standing

Μετά την τοποθέτηση, οριζοντίωση και καθαρισμό του ψυγείου, μην το θέσετε σε λειτουργία. Αφήστε το ψυγείο σε αναμονή για 5 ώρες ή παραπάνω, μετά το θέτετε σε λειτουργία ώστε να βεβαιωθείτε για την κανονική λειτουργία του.

6 Αφαίρεση του φιλμ

Πριν τη χρήση, αφαιρέστε τα διαφανή φιλμ στο πλευρικό πλαίσιο του ψυγείου έτσι ώστε να μην επηρεάζεται η κανονική ψύξη και κατανάλωση ισχύος του ψυγείου.

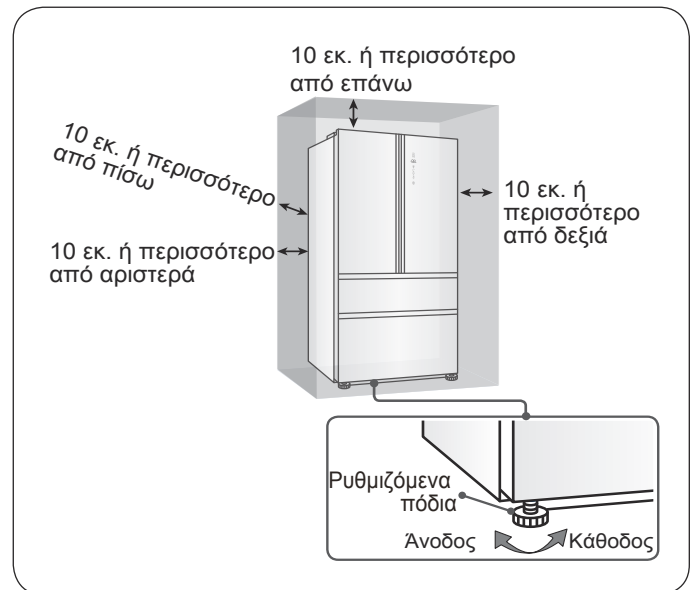

Ονόματα των εξαρτημάτων για τα συστήματα του προϊόντος

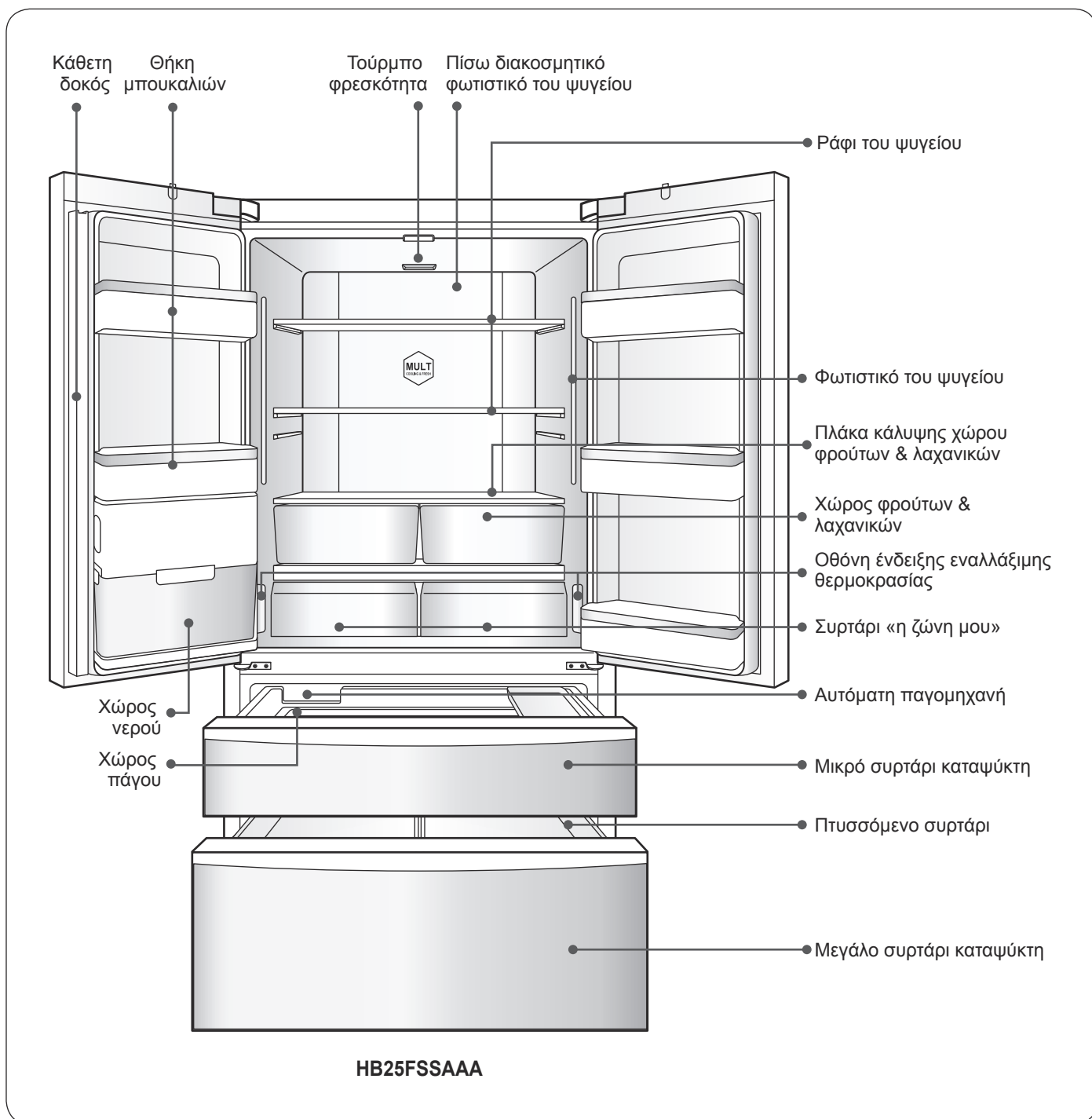

Συμβουλή:

Αν αλλάξει η ρύθμιση θερμοκρασίας, η εσωτερική θερμοκρασία μπορεί να επιτύχει μια ισορροπία σε μία δεδομένη χρονική περίοδο. Επιπροσθέτως, η χρονική διάρκεια εξαρτάται από την αλλαγή ρύθμισης θερμοκρασίας, τη θερμοκρασία περιβάλλοντος, τη συχνότητα ανοίγματος της πόρτας και την ποσότητα αποθηκευμένων τροφίμων στο ψυγείο, κ.λπ.

Διαδικασίες προετοιμασίας πριν τη χρήση αυτού του προϊόντος

1 Έναρξη λειτουργίας

Όταν ξεκινά η λειτουργία τροφοδοσίας ισχύος, η θερμοκρασία είναι η τρέχουσα θερμοκρασία ψύξης και θερμοκρασία κατάψυξης. Τη συγκεκριμένη στιγμή, η θερμοκρασία ψύξης έχει ρυθμιστεί στους 5 °C, η θερμοκρασία κατάψυξης έχει ρυθμιστεί στους -18 °C και το κουμπί είναι ξεκλειδωτό. Ο χρόνος προσαγωγής νερού έχει ρυθμιστεί στα 10 δεύτερα.

2 Το ψυγείο έχει μία λειτουργία μνήμης διακοπής λειτουργίας της ισχύος τροφοδοσίας

Μετά τη θέση σε λειτουργία για πρώτη φορά, ο μηχανισμός θα λειτουργεί σύμφωνα με την τελευταία ρύθμιση διακοπής λειτουργίας της ισχύος τροφοδοσίας. (Δείτε τη “Λειτουργία μνήμης διακοπής λειτουργίας της ισχύος τροφοδοσίας” στη σελίδα 14 για λεπτομέρειες).

3 Επιλογή του τρόπου λειτουργίας του ψυγείου

Ενδέχεται να χρειαστεί να επιλέξετε έναν από τους δύο ακόλουθους τρόπους για να ρυθμίσετε το ψυγείο:

Τρόπος τεχνητής νοημοσύνης:

Με τον τρόπο τεχνητής νοημοσύνης, το εσώτερο ψυγείο μπορεί να ρυθμιστεί αυτόματα σε μία θερμοκρασία για αποθήκευση τροφίμων. Αν δεν έχετε ιδιαίτερες απαιτήσεις, σας συνιστούμε να χρησιμοποιήσετε τον τρόπο τεχνητής νοημοσύνης.

(Για μεθόδους ειδικών ρυθμίσεων, ανατρέξτε στη “Ρύθμιση λειτουργίας τεχνητής νοημοσύνης” στη σελίδα 12).

Τρόπος χειροκίνητης ρύθμισης:

Αν θέλετε να ρυθμίσετε χειροκίνητα τη θερμοκρασία του ψυγείου για να αποθηκεύσετε ιδιαίτερα τρόφιμα, μπορείτε να ρυθμίσετε τη θερμοκρασία μέσω ενός κουμπιού ρύθμισης θερμοκρασίας.

(Για μεθόδους ειδικών ρυθμίσεων, ανατρέξτε στη “Ρύθμιση θερμοκρασίας ψύξης” και “Ρύθμιση θερμοκρασίας κατάψυξης” στη σελίδα 11).

4 Τοποθέτηση των τροφίμων στο ψυγείο

Μετά από μία περίοδο λειτουργίας με τροφοδοσία ισχύος, με το ψυγείο να έχει κρυώσει αρκετά, μπορείτε επισήμως να τοποθετήσετε τρόφιμα και να το χρησιμοποιήσετε. Αν υπάρχουν πολλά νωπά τρόφιμα (όπως κρέας) που πρέπει να τοποθετηθούν στο θάλαμο κατάψυξης, ο χρήστης θα πρέπει να ανάψει τη λειτουργία “ταχείας κατάψυξης” 12 ώρες πριν τοποθετήσει τα τρόφιμα μέσα.

Οδηγίες για τις κυριότερες λειτουργίες του προϊόντος

Πίνακας ελέγχου

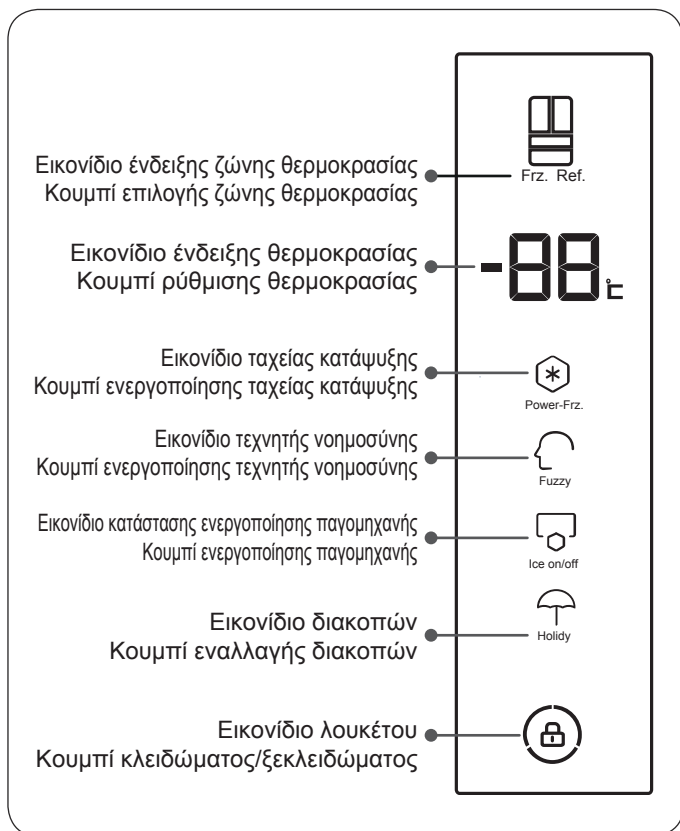

Εικονίδιο τεχνητής νοημοσύνης:
Κουμπί εναλλαγής τεχνητής νοημοσύνης:

Ενεργοποιεί ή απενεργοποιεί τη λειτουργία νοημοσύνης;

Εικονίδιο κατάστασης ενεργοποίησης παγομηχανής:
Κουμπί ενεργοποίησης παγομηχανής:

Ενεργοποιεί ή απενεργοποιεί τη λειτουργία παγομηχανής;

Εικονίδιο διακοπών:
Κουμπί εναλλαγής διακοπών:

Ενεργοποιεί ή απενεργοποιεί τη λειτουργία διακοπών;

Εικονίδιο λουκέτου:
Κουμπί κλειδώματος/ξεκλειδώματος:

Κλειδώνει ή ξεκλειδώνει

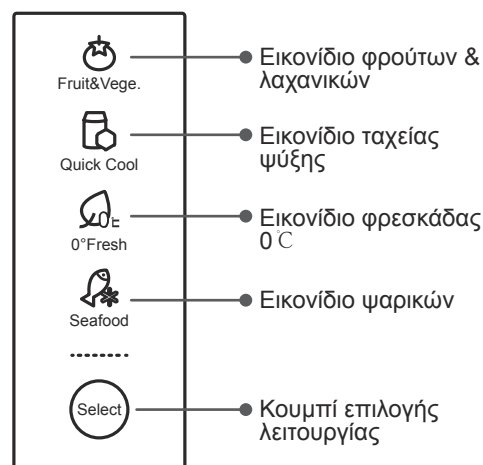

Πίνακας ελέγχου της «ΖΩΝΗΣ ΜΟΥ»

Εικονίδιο ένδειξης ζώνης θερμοκρασίας:

Όταν είναι αναμμένο το "Frz.", εμφανίζεται η τρέχουσα επιλεγμένη ζώνη θερμοκρασίας και η ζώνη θερμοκρασίας καταψύκτη;
Όταν είναι αναμμένο το "Ref.", εμφανίζεται η τρέχουσα επιλεγμένη ζώνη θερμοκρασίας και η ζώνη θερμοκρασίας ψυγείου;

Κουμπί επιλογής ζώνης θερμοκρασίας:

Εναλλαγή μεταξύ της ζώνης θερμοκρασίας ψυγείου και της ζώνης θερμοκρασίας καταψύκτη;

Εικονίδιο ένδειξης θερμοκρασίας:

Εμφανίζει τη θερμοκρασία της ζώνης θερμοκρασίας ψυγείου ή της ζώνης θερμοκρασίας καταψύκτη;

Κουμπί ρύθμισης θερμοκρασίας:

Ρυθμίζει τη θερμοκρασία της ζώνης θερμοκρασίας ψυγείου ή της ζώνης θερμοκρασίας καταψύκτη.
Σύρετε ελαφρά προς τα επάνω, η θερμοκρασία θα αυξηθεί κατά 1°C;
Όταν κυλήσετε προς τα κάτω ή κάνοντας κλικ στο κουμπί ρύθμισης θερμοκρασίας, η θερμοκρασία θα μειωθεί κατά 1°C;

Εικονίδιο ταχείας κατάψυξης:
Κουμπί εναλλαγής ταχείας κατάψυξης:

Ενεργοποιεί ή απενεργοποιεί τη λειτουργία ταχείας κατάψυξης;

Κουμπί επιλογής λειτουργίας:

Κάντε κλικ στο κουμπί και κινηθείτε διαδοχικά.
Επιλέξτε τις λειτουργίες "Fruit & Vege.", "Quick cool", "0°C fresh", "Seafood".

1 Ρύθμιση θερμοκρασίας ψυγείου

1. Με μία ξεκλειδωτή κατάσταση, κάντε κλικ στο κουμπί «Fez. Ref.» και επιλέξτε την κατάσταση ρύθμισης της ζώνης θερμοκρασίας ψυγείου.
2. Σε αυτό το σημείο, ενεργοποιήστε το εικονίδιο «Ζώνη θερμοκρασίας ψυγείου», η ένδειξη ζώνης θερμοκρασίας εμφανίζει την αρχική ρύθμιση θερμοκρασίας θαλάμου ψύξης, εισέρχεστε στην κατάσταση ρύθμισης θερμοκρασίας θαλάμου ψύξης για να ρυθμίσετε τη θερμοκρασία.
3. Κάντε κλικ στην ένδειξη ζώνης θερμοκρασίας. Η ρύθμιση θερμοκρασίας θα αυξηθεί κατά 1 °C για κάθε κλικ. Επιπροσθέτως, μπορείτε επίσης να σύρετε την ένδειξη ζώνης θερμοκρασίας προς τα πάνω ή προς τα κάτω. Σύρετε προς τα πάνω για αύξηση της ρύθμισης θερμοκρασίας κατά 1°C. Σύρετε προς τα κάτω για μείωση της ρύθμισης θερμοκρασίας κατά 1°C.

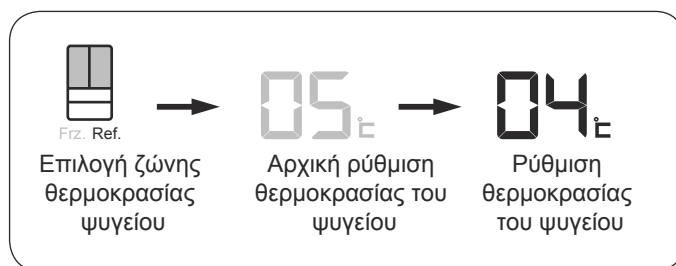

2 Ρύθμιση θερμοκρασίας καταψύκτη

1. Με μία ξεκλειδωτή κατάσταση, κάντε κλικ στο κουμπί «Fez. Ref.» και επιλέξτε την κατάσταση ρύθμισης της ζώνης θερμοκρασίας καταψύκτη.
2. Σε αυτό το σημείο, ενεργοποιήστε το εικονίδιο «Ζώνη θερμοκρασίας καταψύκτη», η ένδειξη ζώνης θερμοκρασίας εμφανίζει την αρχική ρύθμιση θερμοκρασίας θαλάμου καταψύκτη, εισέρχεστε στην κατάσταση ρύθμισης θερμοκρασίας θαλάμου καταψύκτη για να ρυθμίσετε τη θερμοκρασία.
3. Κάντε κλικ στην ένδειξη ζώνης θερμοκρασίας. Η ρύθμιση θερμοκρασίας θα αυξηθεί κατά 1 °C για κάθε κλικ. Επιπροσθέτως, μπορείτε επίσης να σύρετε την ένδειξη ζώνης θερμοκρασίας προς τα πάνω ή προς τα κάτω. Σύρετε προς τα πάνω για αύξηση της ρύθμισης θερμοκρασίας κατά 1°C. Σύρετε προς τα κάτω για μείωση της ρύθμισης θερμοκρασίας κατά 1°C.

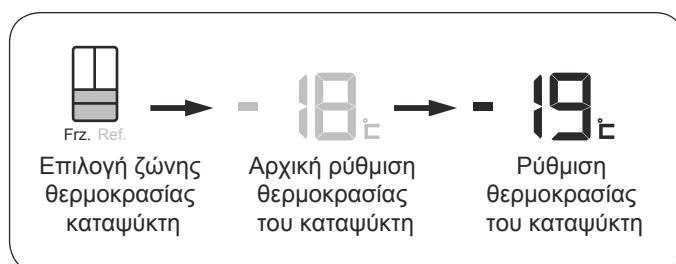

3 Ρυθμίσεις λειτουργίας και απενεργοποίηση της «ΖΩΝΗΣ ΜΟΥ»

Μπορείτε να επιλέξετε την κατάλληλη λειτουργία ανάλογα με τα τρόφιμα που αποθηκεύετε στη «ΖΩΝΗ ΜΟΥ», έτσι ώστε είναι δυνατή η καλύτερη διατήρηση της θρεπτικής αξίας των τροφίμων.

1. Πατήστε το κουμπί «Select». Τα εικονίδια «Fruit & Vege.» «Quick cool» «0°C fresh» και «Seafood» ανάβουν και περιστρέφονται διαδοχικά από επάνω προς τα κάτω. Όταν το εικονίδιο ανάβει, ενεργοποιείται η αντίστοιχη λειτουργία.
2. Πατήστε συγχρόνως το αριστερό και δεξιό κουμπί «Select» για 3 δευτέρα, σβήνουν όλα τα εικονίδια της «ΖΩΝΗΣ ΜΟΥ» και απενεργοποιείται η «ΖΩΝΗ ΜΟΥ».
3. Πατήστε οποιοδήποτε κουμπί «Select» για 3 δευτέρα για να ενεργοποιηθεί η «ΖΩΝΗ ΜΟΥ». Ενεργοποίηση μετά την τοποθέτηση στην κατάσταση «Fruit & Vege.».

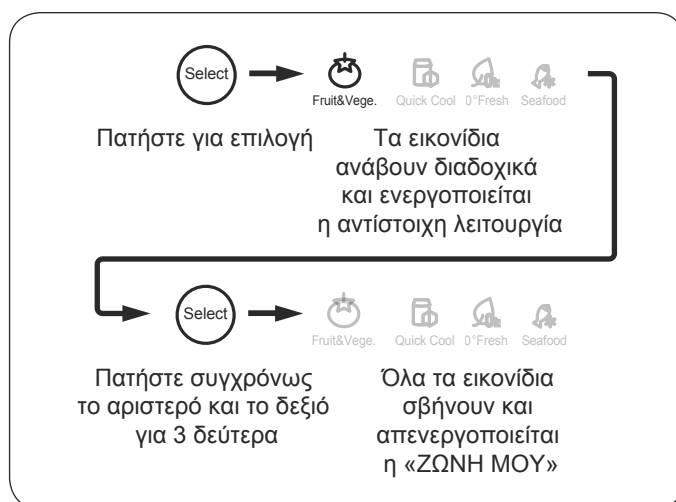

Προσοχή

Μετά την απενεργοποίηση, η «ΖΩΝΗ ΜΟΥ» μπορεί να χρησιμοποιηθεί ως χώρος ψύξης.

4 Ρύθμιση λειτουργίας ταχείας κατάψυξης

Η λειτουργία ταχείας κατάψυξης σχεδιάστηκε για τη διατήρηση της θρεπτικής αξίας των τροφίμων στο θάλαμο καταψύκτη και καταψύχει τα τρόφιμα σε σύντομο χρονικό διάστημα.

1. Με μία ξεκλειδωτή κατάσταση, πατήστε το κουμπί “Power-Frz.”.
2. Ανάψτε το εικονίδιο ταχείας κατάψυξης για πρόσβαση στη λειτουργία ταχείας κατάψυξης.
3. Αν θέλετε να εξέλθετε από τη λειτουργία ταχείας κατάψυξης, πατήστε το κουμπί “ταχεία κατάψυξη” με μία ξεκλειδωτή κατάσταση.
4. Σβήστε το εικονίδιο ταχείας κατάψυξης και μετά εξέρχστε από τη λειτουργία ταχείας κατάψυξης.



Προσοχή

Η λειτουργία ταχείας κατάψυξης θα ακυρωθεί αυτόματα από μόνη της μετά από «X» ώρες όπως απαιτείται από το δίκαιο της ΕΕ. Όταν παρέλθει ο χρόνος, είναι δυνατό να επιλέξετε πάλι τη λειτουργία ταχείας κατάψυξης.

5 Ρύθμιση λειτουργίας τεχνητής νοημοσύνης

Με την κατάσταση τεχνητής νοημοσύνης, το ψυγείο θα ρυθμίσει αυτόματα τη ρύθμιση θερμοκρασίας ανάλογα με τη θερμοκρασία περιβάλλοντος και την αλλαγή θερμοκρασίας στο ψυγείο, χωρίς τεχνητή ρύθμιση.

1. Με μία ξεκλειδωτή κατάσταση, πατήστε το κουμπί “Fuzzy”.
2. Ανάβετε το εικονίδιο νοημοσύνης και εισέρχστε στη λειτουργία τεχνητής νοημοσύνης.
3. Αν θέλετε να εξέλθετε από τη λειτουργία τεχνητής νοημοσύνης, πατήστε το κουμπί “Fuzzy” με μία ξεκλειδωτή κατάσταση.
4. Σβήστε το εικονίδιο κουμπί νοημοσύνης και εξέρχστε από τη λειτουργία τεχνητής νοημοσύνης



Προσοχή

Με την κατάσταση τεχνητής νοημοσύνης, δεν είναι δυνατή η ρύθμιση της θερμοκρασίας ψύξης.

Με την τεχνητή νοημοσύνη, τις καταστάσεις κατάψυξης και ταχείας κατάψυξης, δεν είναι δυνατή η ρύθμιση της θερμοκρασίας κατάψυξης;

Με την κατάσταση διακοπών, απενεργοποιείται η εναλλάξιμη θερμοκρασία.

Με την κατάσταση τεχνητής νοημοσύνης και όταν επιλέγεται η λειτουργία ταχείας κατάψυξης, γίνεται αυτόματη έξοδος από τη λειτουργία τεχνητής νοημοσύνης;

Με την κατάσταση ταχείας κατάψυξης και όταν επιλέγεται η λειτουργία τεχνητής νοημοσύνης, γίνεται αυτόματη έξοδος από τη λειτουργία ταχείας κατάψυξης.

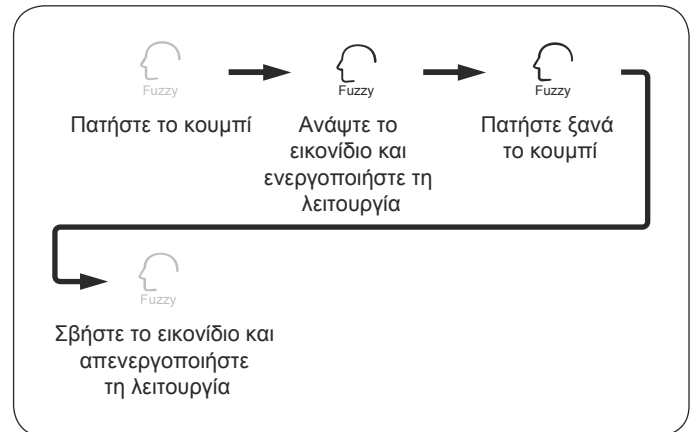
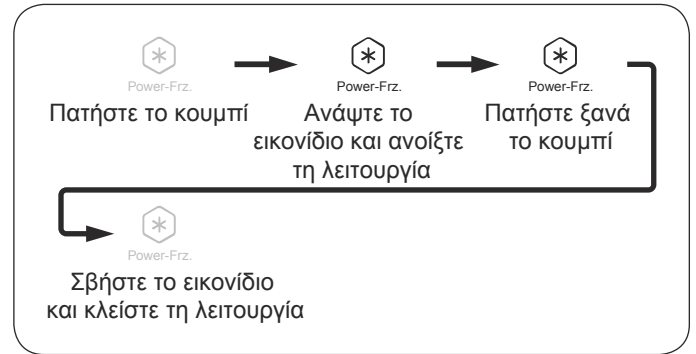

6 Ρύθμιση λειτουργίας ανάμματος και σβήσιματος παγομηχανής

Όταν ηλεκτροδοτηθεί αρχικά, η παγομηχανή βρίσκεται σε απενεργοποιημένη κατάσταση, το "Ice on/off" δεν είναι αναμμένο.

1. Όταν απαιτείται η λειτουργία της παγομηχανής, με ξεκλειδωτή κατάσταση, πατήστε το κουμπί "Ice on/off".
2. Όταν το εικονίδιο παγομηχανής ανάψει, η λειτουργία παραγωγής πάγου είναι ενεργοποιημένη.
3. Αν θέλετε να εξέλθετε από τη λειτουργία παραγωγής πάγου, πατήστε το κουμπί "Ice on/off" με μία ξεκλειδωτή κατάσταση.
4. Όταν το εικονίδιο παγομηχανής σβήσει, η λειτουργία παραγωγής πάγου είναι απενεργοποιημένη.



Σημειώνεται ότι η παγομηχανή δεν θα λειτουργεί μέχρι ο καταψύκτης να φτάσει σε θερμοκρασία -12°C ή κατώτερη. Δείτε την ενότητα «Προφυλάξεις τρόπου χρήσης παγομηχανής» στο παρόν εγχειρίδιο.

Ο χρόνος προσαγωγής νερού έχει ρυθμιστεί στα 10 δεύτερα για την αρχική ισχύ τροφοδοσίας. Σας συστήνουμε να μην αλλάξετε αυτή τη ρύθμιση. Αν χρειαστεί να την αλλάξετε επικοινωνήστε με το προσωπικό εξυπηρέτησης μετά την πώληση.

7 Ρύθμιση λειτουργίας διακοπών

Μετά την ενεργοποίηση της λειτουργίας διακοπών, ο θάλαμος καταψύκτη του ψυγείου λειτουργεί κανονικά και ο θάλαμος ψύξης ρυθμίζεται αυτόματα στους 17°C .

Όταν η θερμοκρασία περιβάλλοντος είναι κάτω από 17°C , η θερμοκρασία ψύξης είναι κοντά στη θερμοκρασία περιβάλλοντος.

1. Με μία ξεκλειδωτή κατάσταση, πατήστε το κουμπί "Holiday".
2. Ανάψτε το «εικονίδιο Διακοπές» και ενεργοποιήστε τη λειτουργία διακοπών.
3. Αν θέλετε να εξέλθετε από τη λειτουργία διακοπών, πατήστε το κουμπί "Holiday" με μία ξεκλειδωτή κατάσταση.
4. Σβήστε το «εικονίδιο Διακοπές» και απενεργοποιήστε τη λειτουργία διακοπών.



Με τη λειτουργία διακοπών, η «ΖΩΝΗ ΜΟΥ» μπορεί να ρυθμιστεί κανονικά. Σε αυτό το σημείο, η θερμοκρασία της «ΖΩΝΗΣ ΜΟΥ» πλησιάζει αυτή του θαλάμου ψύξης.

Tip:

Συνιστούμε να αδειάζετε το χώρο του ψυγείου από όλα τα περιεχόμενα όταν χρησιμοποιείται η λειτουργία Διακοπών. Με αυτό τον τρόπο αποτρέπεται η δημιουργία δυσάρεστων οσμών.

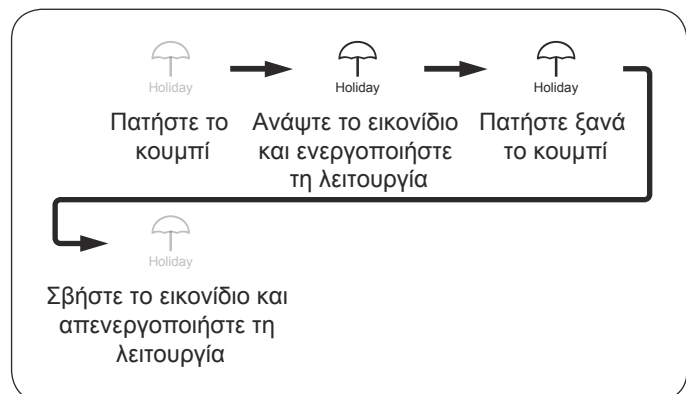
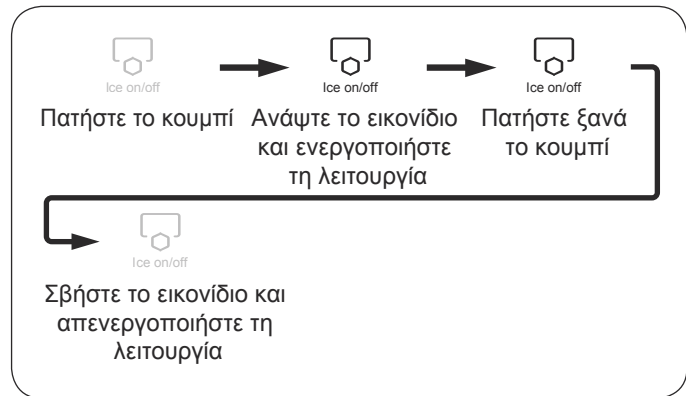

8 Ρύθμιση λειτουργίας κλειδώματος / ξεκλειδώματος

1. Πατήστε το «Κουμπί κλειδώματος / ξεκλειδώματος» για 3 δευτέρα.
2. Το κουμπί κλειδώματος απενεργοποιείται και το κουμπί ξεκλειδώνεται.
3. Μετά από 30 δευτέρα μη λειτουργίας του κουμπιού, κλειδώνεται αυτόματα.

Με κλειδωμένη κατάσταση, δεν είναι δυνατές οι λειτουργίες επιλογής ρύθμισης ζώνης θερμοκρασίας, ρύθμισης θερμοκρασίας στη ζώνη θερμοκρασίας, ταχείας κατάψυξης, τεχνητής νοημοσύνης, παγομηχανής, κ.λπ.

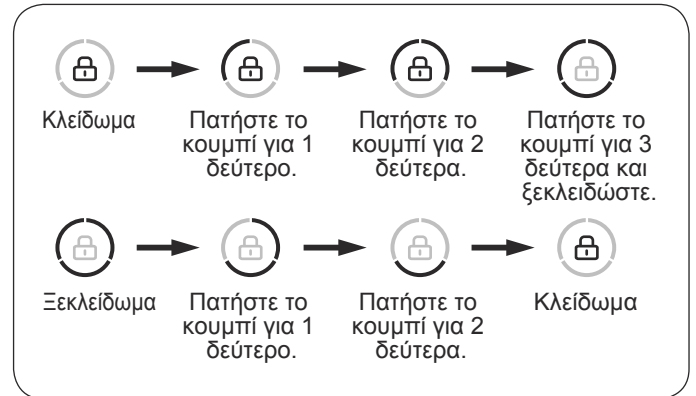

9 Λειτουργία ειδοποίησης ανοιχτής πόρτας

Όταν κάποια πόρτα ή συρτάρι καταψύκτη αφηθεί ανοιχτό για περισσότερο από 60 δευτέρα ή η πόρτα δεν έχει κλείσει καλά, το ψυγείο θα σημάνει την ειδοποίηση ανοιχτής πόρτας σε τακτά χρονικά διαστήματα για να σας υπενθυμίσει να κλείσετε τις πόρτες ή τα συρτάρια καταψύκτη.

10 Λειτουργία μνήμης διακοπής (λειτουργίας)

Όταν το ψυγείο έχει μία βλάβη ή διακοπή της λειτουργίας του, ή βγει η πρίζα του από την παροχή ισχύος, η κατάσταση λειτουργίας στην οποία βρισκόταν το ψυγείο τη στιγμή που διακόπηκε η λειτουργία του αποθηκεύεται στη μνήμη και μετά την επαναφορά της λειτουργίας, το ψυγείο θα συνεχίσει να λειτουργεί σύμφωνα με τη ρύθμιση παραμέτρων και τις λειτουργίες οι οποίες είχαν ρυθμιστεί πριν από τη διακοπή λειτουργίας.



Οι κλειδωμένες λειτουργίες δεν αποθηκεύονται στη μνήμη, μετά την έναρξη τροφοδοσίας ισχύος είναι σε ξεκλειδωτή κατάσταση.

11 Αν χρειάζεται να αυξηθεί ο χώρος αποθήκευσης

Οι χρήστες μπορούν να αφαιρέσουν εξαρτήματα του ψυγείου για να επιτευχθεί η αύξηση του χώρου αποθήκευσης του ψυγείου.

Ο ακόλουθος είναι ένας κατάλογος αποσπώσιμων εξαρτημάτων. Τα αποσπώσιμα εξαρτήματα είναι αυτά που υποδεικνύονται στη δεξιά εικόνα.

Για λεπτομερείς μεθόδους αποσυναρμολόγησης δείτε την «Αποσυναρμολόγηση και καθαρισμός του κάθε εξαρτήματος» στη σελίδα 21.

Αριθμός Όνομα εξαρτήματος

● Αποσπώμενο εξάρτημα

⊙ Αποσπώμενο εξάρτημα (κρυμμένο)

- ① Θήκη μπουκαλιών (επάνω αριστερά)
- ② Θήκη μπουκαλιών (μεσαία αριστερά)
- ③ Δοχείο αποθήκευσης νερού
- ④ Θήκη μπουκαλιών (επάνω δεξιά)
- ⑤ Θήκη μπουκαλιών (μεσαία δεξιά)
- ⑥ Θήκη μπουκαλιών (κάτω δεξιά)
- ⑦ Ράφι (επάνω)
- ⑧ Ράφι (κάτω)
- ⑨ Πλάκα κάλυψης δοχείου φρούτων & λαχανικών
- ⑩ Δοχείο φρούτων & λαχανικών (αριστερά)
- ⑪ Δοχείο φρούτων & λαχανικών (δεξιά)
- ⑫ Η ΖΩΝΗ ΜΟΥ (αριστερά)
- ⑬ Η ΖΩΝΗ ΜΟΥ (δεξιά)
- ⑭ Θήκη χώρου φρούτων & λαχανικών
- ⑮ Η ΖΩΝΗ ΜΟΥ
- ⑯ Αυτόματη παγομηχανή
- ⊙⑰ ΣΜικρό συρτάρι καταψύκτη
- ⊙⑱ Θήκη μικρού συρταριού καταψύκτη
- ⑲ Πτυσσόμενο συρτάρι (αριστερά)
- ⑳ Πτυσσόμενο συρτάρι (δεξιά)
- ⊙㉑ Πτυσσόμενη θήκη
- ⊙㉒ Διωστήρας οδοντωτού τροχού

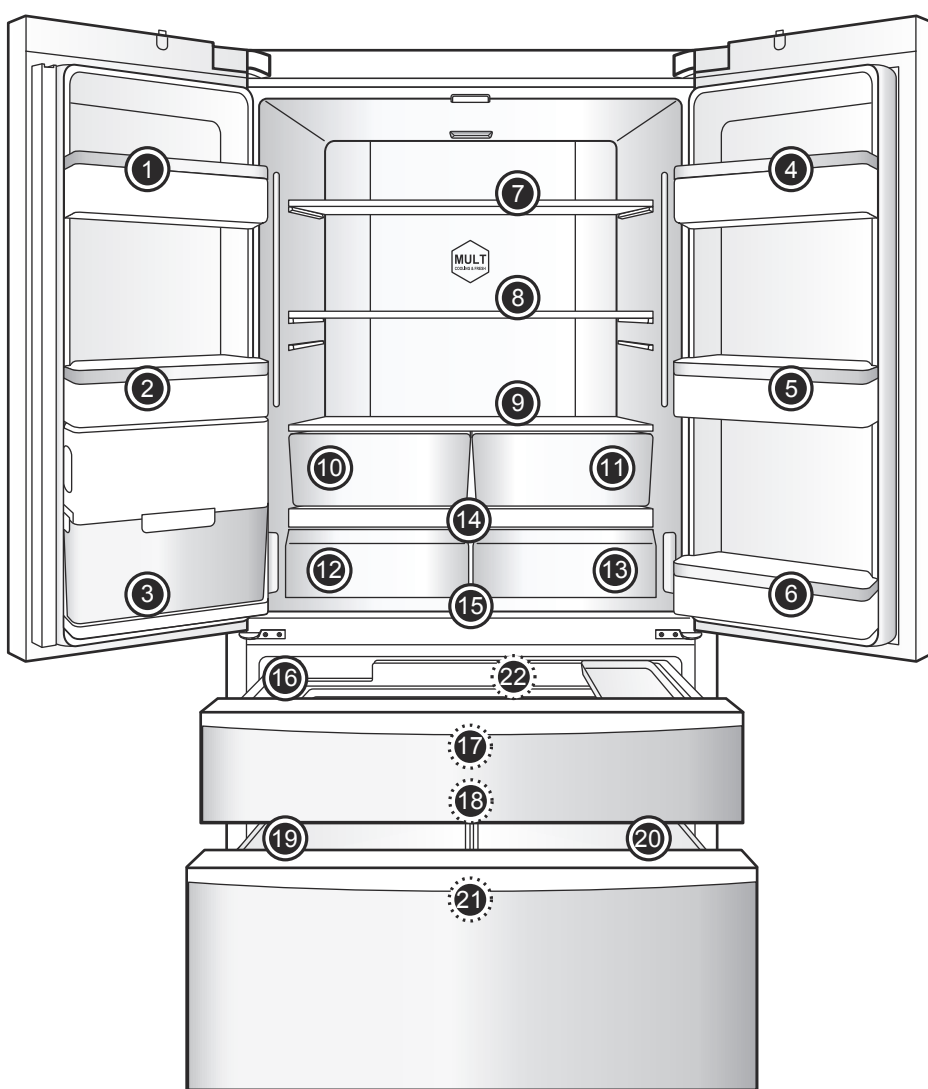

Τρόποι χρήσεις και προφυλάξεις για τους θαλάμους ψύξης

Πρωτίστως τοποθετήστε τρόφιμα τα οποία πρέπει να αποθηκεύονται για μικρές χρονικές περιόδους, ή που πρόκειται να καταναλωθούν αδιάκοπα ενόσω βρίσκονται στο ψυγείο.

Παρόλο που η μέση θερμοκρασία στις περισσότερες περιοχές εντός του ψυγείου μπορεί να διατηρηθεί στους 0 °C - 10 °C ρυθμίζοντας τη ρύθμιση θερμοκρασίας, το ψυγείο μπορεί να χρησιμοποιηθεί αποκλειστικά για αποθήκευση σύντομου χρονικού διαστήματος.



Όταν η θερμοκρασία περιβάλλοντος το χειμώνα είναι μεταξύ 0 °C - 10 °C, η θερμοκρασία στο ψυγείο είναι χαμηλότερη και η θερμοκρασία στο κατώτερο τμήμα είναι στους 0 °C ή περίπου. Στη συγκεκριμένη κατάσταση, τα φρούτα και τα λαχανικά θα πρέπει να τοποθετηθούν στο επάνω τμήμα του ψυγείου έτσι ώστε να μην παγώνουν.

Όταν κλείνετε την αριστερή πόρτα του ψυγείου, βεβαιωθείτε ότι η κάθετη δοκός είναι κλειστή και στη θέση της• διαφορετικά, δεν είναι δυνατό να κλείσει καλά η μονάδα πόρτας, προκαλώντας, κατ' επέκταση την αύξηση της θερμοκρασίας του ψυγείου η οποία με τη σειρά της θα ενεργοποιήσει μία ειδοποίηση.

Συνιστούμενες ζώνες αποθήκευσης για διάφορα τρόφιμα

Επειδή η κυκλοφορία κρύου αέρα μέσα στο ψυγείο δημιουργεί διαφορές στις θερμοκρασίες σε διάφορες περιοχές, συνιστάται διαφορετικά τρόφιμα να τοποθετούνται σε διαφορετικές περιοχές με διαφορετικές θερμοκρασίες.



Τρόπος χρήσης συρταριού η «ΖΩΝΗ ΜΟΥ»

Το ψυγείο είναι εξοπλισμένο με συρτάρια «η ΖΩΝΗ ΜΟΥ» τα οποία έχουν προσαρμοσμένες λειτουργίες ελέγχου θερμοκρασίας. Φρούτα & λαχανικά, Ταχεία ψύξη, Φρεσκάδα 0 ° και Ψαρικά.

Συμβουλή:

λόγω διαφορετικής περιεκτικότητας σε νερό των κρεάτων, κάποια κρέατα με περισσότερη υγρασία θα καταψύχονται σε χαμηλότερες θερμοκρασίες κατά την αποθήκευση, κατ' επέκταση αν χρειάζεται, το κρέας που «κόπηκε αμέσως» αποθηκεύεται στη «ΖΩΝΗ ΜΟΥ», και η «ΖΩΝΗ ΜΟΥ» θα πρέπει να ρυθμίζεται στη διαβάθμιση 0 °C.

Μέθοδος ρύθμισης συρταριού της «ΖΩΝΗΣ ΜΟΥ»:

Ο ρυθμιστής είναι η συσκευή στο επάνω αριστερό τοίχωμα του ψυγείου• μπορεί να αλλάξει τη θερμοκρασία στο αριστερό συρτάρι της «ΖΩΝΗΣ ΜΟΥ».

Ο ρυθμιστής είναι η συσκευή στο επάνω δεξιό τοίχωμα του ψυγείου• μπορεί να αλλάξει τη θερμοκρασία στο δεξιό συρτάρι της «ΖΩΝΗΣ ΜΟΥ».

Συμβουλή:

- Αν χρειάζεται μεγαλύτερος χώρος αποθήκευσης, η «ΖΩΝΗ ΜΟΥ» μπορεί να αποσπαστεί. Για λεπτομερείς μεθόδους αποσυναρμολόγησης δείτε την «Αποσυναρμολόγηση και καθαρισμός του κάθε εξαρτήματος» στη σελίδα 21.
 - Μετά την απόσπαση της «ΖΩΝΗΣ ΜΟΥ», την κλείνετε. Για λεπτομερείς μεθόδους, δείτε τη "Ρύθμιση λειτουργίας και κλείσιμο της ΖΩΝΗΣ ΜΟΥ" στη σελίδα 11.
- Αν η «ΖΩΝΗ ΜΟΥ» δεν κλείσει, η θερμοκρασία στο συρτάρι της «ΖΩΝΗΣ ΜΟΥ» μειώνεται, κάτι που μπορεί να προκαλέσει το πάγωμα των αποθηκευμένων τροφίμων.

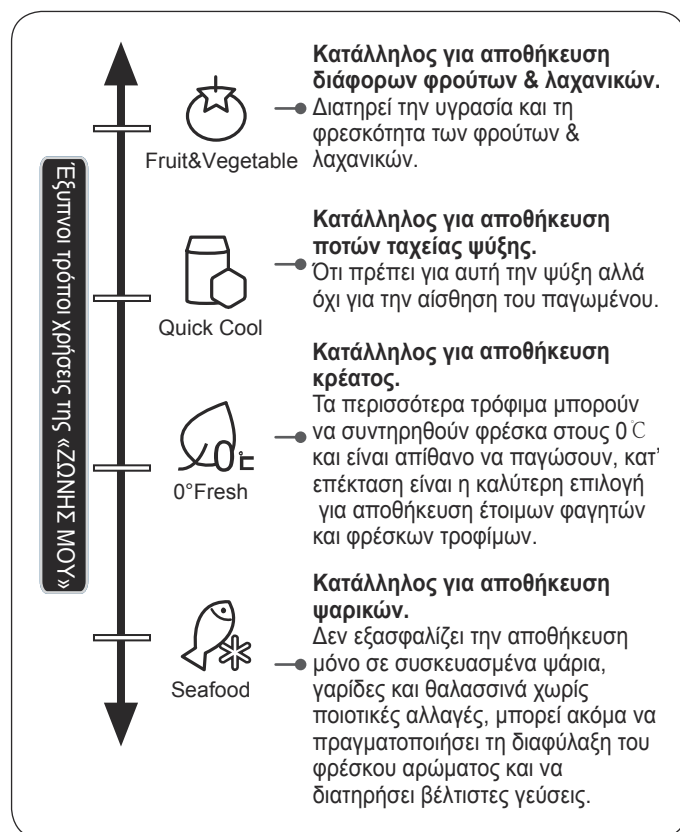

Προφυλάξεις ψυγμένων τροφίμων

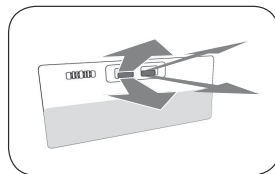
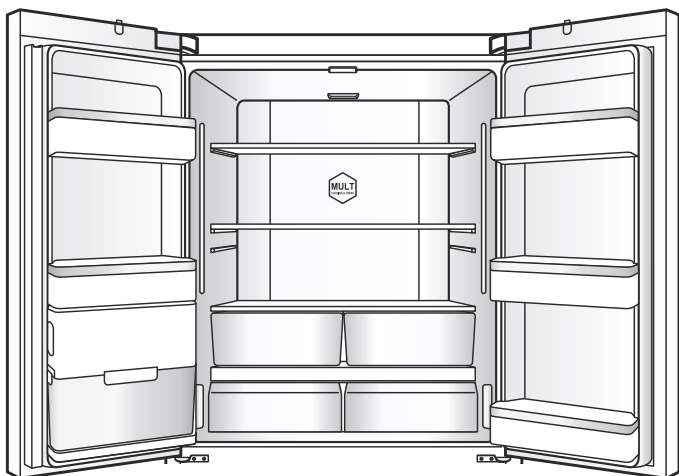

Μη φράζετε τα στόμια εξόδου αέρα.

Αν ο κρύος αέρας παρεμποδίζεται χωρίς να εκκενώνεται, η θερμοκρασία μέσα στο ψυγείο δεν θα πέσει και ο συμπιεστής θα λειτουργεί συνεχώς, κατ' επέκταση θα επακολουθήσει η σπατάλη ηλεκτρικής ενέργειας.

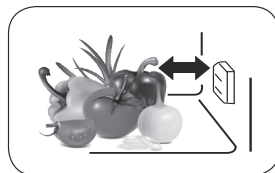

Μην παρακωλύεται έναν αισθητήριο ανιχνευτή θερμοκρασίας.

Στη θέση που υποδεικνύεται στο θάλαμο ψύξης υπάρχει ένας αισθητήριος ανιχνευτής θερμοκρασίας. Βεβαιωθείτε ότι ο ανιχνευτής δεν εμποδίζεται εντελώς από τα τρόφιμα, διαφορετικά το ψυγείο ενδέχεται να μη μετρά τη σωστή θερμοκρασία και να λειτουργεί με διακοπές, έτσι ώστε η θερμοκρασία μέσα στο ψυγείο να είναι πολύ χαμηλή και να σπαταλάται ανώφελα περαιτέρω ενέργεια.



Μην τοποθετείτε ζεστά φαγητά κατευθείαν μέσα στο ψυγείο

Πριν τοποθετήσετε κάποιο ζεστό φαγητό στο ψυγείο, αφήστε το να κρυώσει σε θερμοκρασία περιβάλλοντος. Όλα τα ζεστά φαγητά που τοποθετούνται κατευθείαν στο ψυγείο όχι μόνο θα αυξήσουν τη θερμοκρασία στο εσωτερικό του, αλλά θα επηρεάσουν και τη φρεσκότητα των άλλων τροφίμων.

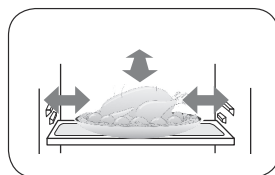

Αποτρέψτε στα τρόφιμα να έρθουν σε επαφή με τα στοιχεία επένδυσης του ψυγείου

Τα φαγητά που αποθηκεύονται στο ψυγείο, ειδικά τα λαδερά, δεν θα πρέπει να έρχονται σε επαφή με τα στοιχεία επένδυσης για πολύ χρόνο εφόσον κάτι τέτοιο θα προκαλέσει τη διάβρωση της εσωτερικής επένδυσης, κατ' επέκταση βεβαιωθείτε όσο το δυνατό περισσότερο ότι τα φαγητά δεν έρχονται σε απευθείας επαφή με τα στοιχεία επένδυσης. Όταν η εσωτερική επένδυση λεκιάζεται με λάδι θα πρέπει να καθαρίζεται άμεσα.

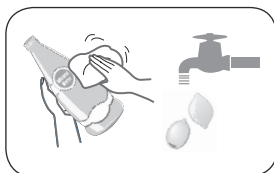

Πριν τοποθετήσετε τρόφιμα μέσα στο ψυγείο θα πρέπει να τα καθαρίσετε.

Για να εξασφαλιστεί ένα καλό υγιεινό περιβάλλον μέσα στο ψυγείο, συνιστάται να καθαρίσετε τα τρόφιμα και να σκουπίσετε τις σταγόνες και μετά να τα αποθηκεύσετε στο ψυγείο.

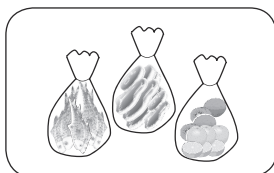

Ταξινόμηση και οργάνωση των τροφίμων στο ψυγείο.

Αποθηκεύστε τα τρόφιμα χωριστά ανάλογα με το είδος, τοποθετήστε τα τρόφιμα που τρώτε καθημερινά στο μπροστινό μέρος των ραφιών, έτσι ώστε να αποφεύγεται το παρατεταμένο ανωφελές άνοιγμα των πόρτων και να αποτρέπεται η λήξη των τροφίμων επειδή ξεχνάτε που βρίσκονται.

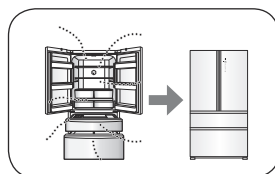

Ελαχιστοποιήστε τους χρόνους που ανοίγουν και κλείνουν οι πόρτες

Μειώνοντας τους χρόνους που ανοίγουν και κλείνουν οι πόρτες και αποφεύγοντας να τις ανοίγετε πολλές φορές, κ.λπ. μπορεί να μειωθεί η απώλεια εκροής κρύου αέρα για να εξοικονομηθεί ηλεκτρική ενέργεια.

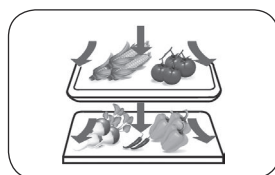

Μη γεμίζετε υπερβολικά το ψυγείο.

Ανοίξτε χώρους ανάμεσα στα αποθηκευμένα τρόφιμα, έτσι ώστε να υπάρχουν κανάλια για τη ροή του κρύου αέρα, με κατ' επέκταση να επιτυγχάνεται ένα ακόμα καλύτερο αποτέλεσμα ψύξης.

Τρόποι χρήσεις και προφυλάξεις για τους θαλάμους κατάψυξης

Η θερμοκρασία στο θάλαμο κατάψυξης είναι πολύ χαμηλή, έτσι μπορείτε να συντηρήσετε τα τρόφιμα φρέσκα για μεγάλο χρονικό διάστημα και γι' αυτό είναι καλύτερα να τοποθετείτε τρόφιμα για μακρόχρονη αποθήκευση σε αυτό το χώρο, αλλά θα πρέπει να το κάνετε σε συμμόρφωση με το χρόνο αποθήκευσης των τροφίμων που αναγράφεται στη συσκευασία.



Να επιβλέπετε παιδιά και κατοικίδια ζώα και να μην τα αφήνετε να παίζουν με τα συρτάρια για να μην τα καταστρέψουν. Μην αφαιρείτε τυχαία το χώρισμα στο μεγάλο συρτάρι καταψύκτη.



Μη χρησιμοποιείτε συσκευασίες αβγών ως δοχεία αποθήκευσης πάγου και μην τις τοποθετείτε στους θαλάμους κατάψυξης για να αποτραπεί η θραύση τους. Κατά την αποθήκευση παγωμένων τροφίμων (όπως τα παγωτά), βεβαιωθείτε πως τα αποθηκεύετε στο θάλαμο κατάψυξης και δεν τα τοποθετείτε στη θήκη μπουκαλιών. Επειδή είναι εύκολο να αλλάξει η θερμοκρασία στη θήκη μπουκαλιών πόρτας όταν οι πόρτες ανοίγουν, τα παγωμένα τρόφιμα ενδέχεται να λιώσουν.

Προφυλάξεις κατεψυγμένων τροφίμων

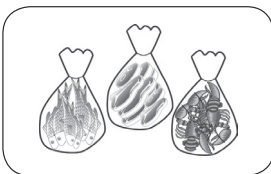
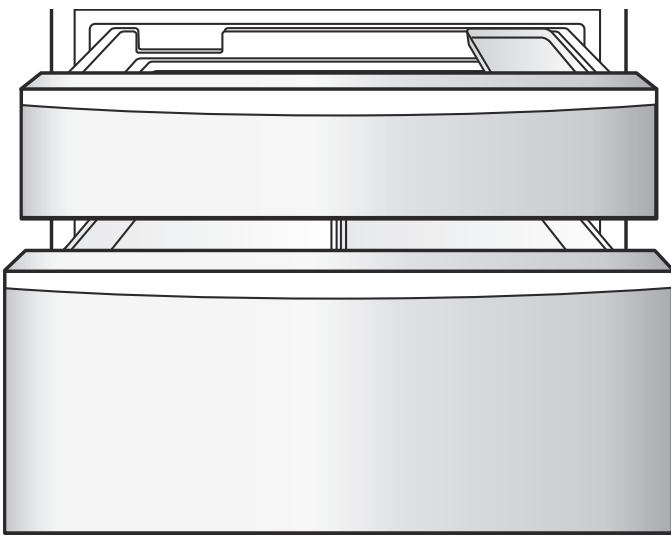

Είναι καλύτερα να συσκευάζεται τα τρόφιμα πριν τα καταψύξετε

Η εξωτερική επιφάνεια της συσκευασίας πρέπει να είναι στεγνή για να αποτραπεί το πάγωμά της επάνω στα τρόφιμα. Τα υλικά συσκευασίας θα πρέπει να είναι άοσμα, αεροστεγή, υδατοστεγή, μη τοξικά, μη ρυπογόνα, έτσι ώστε να αποτρέπονται οι οσμές τροφίμων και η μείωση της ποιότητας.

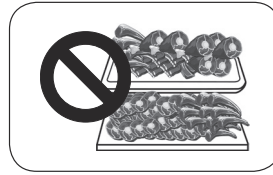

Μην τοποθετείτε πολλά τρόφιμα μέσα.

Μην τοποθετείτε μονομιάς πολλά φρέσκα τρόφιμα μέσα στο θάλαμο καταψύκτη. Είναι καλύτερα να μην υπερβαίνετε την ικανότητα κατάψυξης του ψυγείου (ανατρέξτε στα "Κάρτα προϊόντος" στη σελίδα 29).

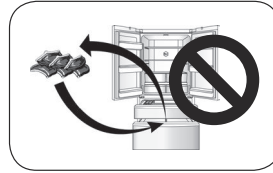

Αποφύγετε την κατ' επανάληψη κατάψυξη των τροφίμων

Κατά κανόνα, θα πρέπει να παίρνετε μόνο την απαιτούμενη ποσότητα τροφίμων από το θάλαμο καταψύκτη για απόψυξη και ξεπάγωμα. Τα τρόφιμα δεν είναι δυνατό να καταψυχθούν πάλι, εκτός αν επεξεργαστούν και γίνουν ολοκληρωμένα εδέσματα πριν την κατάψυξή τους, διαφορετικά θα επηρεαστεί η ποιότητα των τροφίμων.



Μην τοποθετείτε ζεστά φαγητά κατευθείαν μέσα

Πριν τοποθετήσετε φαγητά μέσα στο θάλαμο καταψύκτη, τα ζεστά φαγητά θα πρέπει να κρυώσουν σε θερμοκρασία περιβάλλοντος.



Σημειώστε τις ημερομηνίες στα τρόφιμα σύμφωνα με τις περιόδους αποθήκευσης τροφίμων

Θα πρέπει να σημειώνεται η ημερομηνία κατάψυξης, η προθεσμία και το όνομα στη συσκευασία σύμφωνα με τις περιόδους αποθήκευσης τροφίμων όταν αποθηκεύετε τρόφιμα, για να αποτραπεί η λήξη τους.

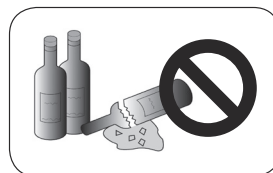

Μην τοποθετείτε εμφιαλωμένα ποτά μέσα στο θάλαμο καταψύκτη.

Μην τοποθετείτε εμφιαλωμένες μπίρες, αναψυκτικά, κ.λπ., στο θάλαμο καταψύκτη για να αποτραπεί η θραύση τους.



Μοιράστε τα τρόφιμα σε σωστές μερίδες

Κατ' αυτό τον τρόπο γίνεται πιο εύκολο να τα καταψύξετε παντελώς, ώστε να εξασφαλίζεται η ποιότητα της απόψυξης και του μαγειρέματος• επιπροσθέτως, κάθε μερίδα τροφίμων δεν θα πρέπει να υπερβαίνει τα 2,5 κιλ.

Συμβουλές τρόπου χρήσης του ψυγείου

- Θα πρέπει να κόβετε τα φύλλα στα ραπανάκια για να αποτραπεί η απορρόφηση των θρεπτικών ουσιών από αυτά.
- Είναι δυνατό να μετακινείτε τις συσκευασίες αβγών στο καταλληλότερο σημείο αποθήκευσης ανάλογα με τις ανάγκες και να επιλέγετε τη σωστή συσκευασία αβγών ανάλογα με την ποσότητα των αβγών.
- Τοποθετήστε τα κατεψυγμένα τρόφιμα στο θάλαμο ψύξης για να τα αποψύξετε, αυτό είναι ένα πλεονέκτημα της χαμηλής θερμοκρασίας των κατεψυγμένων τροφίμων για τα τρόφιμα στην ψύξη και κατά συνέπεια για την εξοικονόμηση ενέργειας.
- Κολοκυθάκια, πεπόνια, παπάγια, μπανάνες και ανανάς, κ.λπ. σε κατάσταση ψύξης θα προάγουν το μεταβολισμό τους, έτσι δεν πρόκειται να ψυχθούν. Τα ανώριμα φρούτα όμως, είναι καλύτερα να αποθηκεύονται σε ένα χώρο ψύξης για κάποιο χρονικό διάστημα ώστε να προοδεύσει η ωρίμανσή τους.
- Μερικά τρόφιμα, όπως κρεμμύδια, σκόρδο, πιπερόριζα, νεροκάστανα, βολβοί, κ.λπ., μπορούν να αποθηκευτούν για μεγάλες χρονικές περιόδους σε θερμοκρασία περιβάλλοντος, έτσι δεν χρειάζεται να τα αποθηκεύσετε στο ψυγείο.
- Τα φρέσκα λαχανικά θα πρέπει να πλένονται και μετά να τοποθετούνται στο ψυγείο για να αποτραπεί η αναπαραγωγή ή διάδοση βακτηριδίων στο ψυγείο.

Προφυλάξεις για τρόπο χρήσης εξοικονόμησης ενέργειας

- Το ψυγείο θα πρέπει να εγκατασταθεί σε δροσερό και καλά αεριζόμενο χώρο, διατηρείται σε απόσταση από πηγές θερμότητας και αποφεύγετε την άμεση έκθεση στην ηλιακή ακτινοβολία όσο το δυνατό περισσότερο.
- Ελαχιστοποιήστε τους χρόνους και τη συχνότητα που ανοίγουν οι πόρτες. Για παράδειγμα: αποθηκεύετε τρόφιμα τακτικά, κάτι που μπορεί να μειώσει τους χρόνους πρόσβασης για το άνοιγμα των πόρτων.
- Σκεπάστε ή τυλίξτε τα τρόφιμα για αποθήκευση;
- Κρυώστε τα ζεστά φαγητά ή ποτά πρώτα και μετά τοποθετήστε τα στο ψυγείο;
- Τα τρόφιμα που χρειάζονται απόψυξη θα πρέπει να τοποθετούνται πρώτα στο θάλαμο ψυγείου (ή στη «ΖΩΝΗ ΜΟΥ»), έτσι ώστε να μπορέσει να χρησιμοποιηθεί η χαμηλότερη θερμοκρασία των κατεψυγμένων τροφίμων για να κρυώσει τα τρόφιμα στο θάλαμο ψύξης (ή στη «ΖΩΝΗ ΜΟΥ»);
- Μη γεμίζετε υπερβολικά το ψυγείο για να αποτραπεί η παρακώλυση της ροής αέρα;
- Για τη ρύθμιση θερμοκρασίας του ψυγείου, όσο πιο χαμηλά ρυθμίζεται η θερμοκρασία, τόσο μεγαλύτερη θα είναι η κατανάλωση ενέργειας του ψυγείου. Βάσει της προϋπόθεσης ότι πραγματοποιούνται οι συνθήκες αποθήκευσης τροφίμων, η θερμοκρασία μέσα στο ψυγείο θα πρέπει να ρυθμίζεται όσο το δυνατό πιο υψηλά.
- Αν χρειάζεται να χρησιμοποιήσετε μία σχετικά μεγάλη ποσότητα χώρου στο θάλαμο καταψύκτη, το μικρό συρτάρι καταψύκτη και ο διωστήρας οδοντωτού τροχού μπορούν να αφαιρεθούν. Μετά τα τρόφιμα μπορούν να τοποθετηθούν μέσα και να βγουν έξω κατευθείαν, διαμέσου του γυάλινου χωρίσματος του θαλάμου καταψύκτη, ταυτόχρονα αυτό μπορεί επίσης να μειώσει την κατανάλωση ενέργειας του ψυγείου;
- Αφήστε τόσο κενό χώρο ή διάστημα γύρω από τη συσκευή όσο χρησιμοποιεί για την εξασφάλιση ενός καλού αερισμού. Δείτε σελίδα 7.
Αν ο αερισμός είναι περιορισμένος θα αυξηθούν τα τρέχοντα / λειτουργικά έξοδα και η συσκευή δεν θα επιτύχει τα δεδομένα κατανάλωσης ενέργειας.

Χρήση του συστήματος ρεζερβουάρ νερού ψυγείου

Αυτό το μοντέλο ψυγείου διαθέτει ένα σύστημα ρεζερβουάρ νερού το οποίο τοποθετείται στο σύστημα αριστερής πόρτας. Η αντλία νερού που στήνεται μέσα στο σύστημα αριστερής πόρτας ψυγείου εξάγει το νερό από το σύστημα ρεζερβουάρ νερού και το αντλεί μέσω της σωλήνωσης νερού στο μικρό συρτάρι καταψύκτη της ημιαυτόματης παγομηχανής.

Οι χρήστες χρειάζεται να γεμίζουν χειροκίνητα με νερό το σύστημα ρεζερβουάρ. Η μέθοδος γεμίσματος είναι η ακόλουθη:

1. Στρέψτε κάθετες προεξοχές κατά 90 μοίρες. Πατήστε τα κουμπιά σε αμφότερες τις πλευρές του συστήματος ρεζερβουάρ νερού.
2. Πατώντας σταθερά τα κουμπιά, οριζοντιώστε το σύστημα ρεζερβουάρ νερού και στη συνέχεια το τραβάτε απαλά έξω.
3. Στρέψτε αριστερόστροφα το καπάκι στο πίσω μέρος του συστήματος ρεζερβουάρ νερού, στη συνέχεια το γεμίζετε με νερό.
4. Όταν πρέπει να το επανατοποθετήσετε, μπορείτε να το επανατοποθετήσετε αντιστρέφοντας τις ανωτέρω διαδικασίες λειτουργίας.

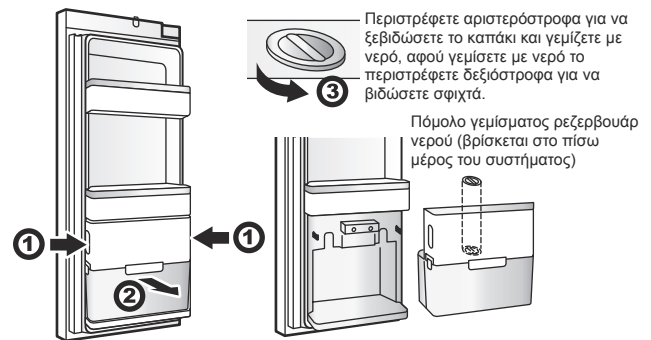

Προσοχή

Το σύστημα ρεζερβουάρ νερού έχει ήδη εγκατασταθεί και τεθεί σε λειτουργία πριν φύγει από το εργοστάσιο. Αν χρειάζεται να καθαρίσετε το σύστημα ρεζερβουάρ νερού, ανατρέξτε στο "Καθαρισμός του συστήματος ρεζερβουάρ νερού," για να αποτραπεί η οποιαδήποτε ζημιά του συστήματος ρεζερβουάρ νερού.

Καθαρισμός του συστήματος ρεζερβουάρ νερού

1. Ανοίξτε τα μάνταλα (συνολικά 4 μάνταλα) στο μπροστά, πίσω, δεξιό και αριστερό μέρος.
2. Διαχωρίστε το επάνω τμήμα του συστήματος ρεζερβουάρ νερού από το κάτω τμήμα.
3. Καθαρίστε καλά κάθε τμήμα, στη συνέχεια τα στεγνώνετε σκουπίζοντάς τα.
4. Όταν πρέπει να το επανατοποθετήσετε, μπορείτε να το επανατοποθετήσετε αντιστρέφοντας τις ανωτέρω διαδικασίες λειτουργίας.

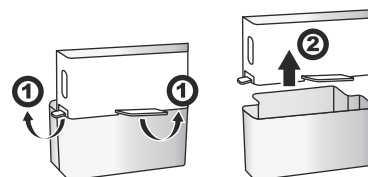

Καθαρισμός και τρόπος χρήσης της παγομηχανής

Καθαρισμός της παγοθήκης

1. Απενεργοποιήστε τη λειτουργία παγομηχανής μέσω της οθόνης ένδειξης, κρατήστε κάτω τη λαβή της παγομηχανής και ασκήστε δύναμη για να τραβήξετε έξω την παγομηχανή.
2. Αποσπάστε το σύστημα παγομηχανής από το ψυγείο και αναποδογυρίστε την παγομηχανή, έτσι ώστε να είναι ορατή η παγοθήκη.
3. Τραβήξτε το κλείστρο οβάλ σχήματος στην παγοθήκη προς την κατεύθυνση του βέλους 1. Γέρνετε την παγοθήκη προς τα επάνω και την τραβάτε έξω προς την κατεύθυνση του βέλους 2.

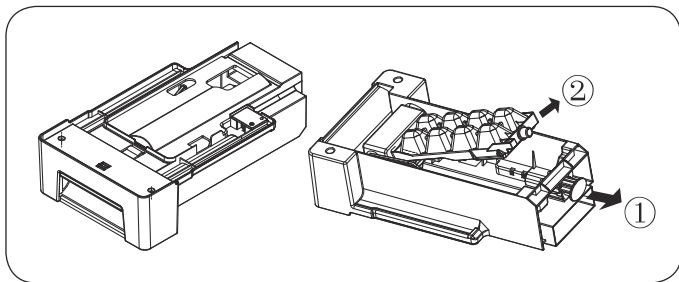

4. Μετά τον καθαρισμό της θήκης, την τοποθετείτε στη θέση της, στη συνέχεια σπρώχνετε καλά μέσα την παγομηχανή, κλείνετε τις πόρτες καταψύκτη και ενεργοποιείτε τη λειτουργία παγομηχανής μέσω της οθόνης ένδειξης.

Προφυλάξεις τρόπου χρήσης παγομηχανής



Για μόλις εγκατεστημένο ψυγείο, θα πρέπει να περιμένετε 24 ώρες. Κατ' αυτό τον τρόπο θα επιτραπεί στο θάλαμο καταψύκτη να κρυώσει, έτσι ώστε να μπορέσει να παράγει πάγο.

- Η παγομηχανή θα παράγει 8 παγάκια κάθε φορά• όμως η συγκεκριμένη ποσότητα παραγωγής πάγου θα εξαρτάται από την εσωτερική θερμοκρασία, τη συχνότητα με την οποία ανοίγουν οι πόρτες, την πίεση του νερού, τη θερμοκρασία του θαλάμου καταψύκτη, κ.λπ.
- Για να εξασφαλιστεί ότι η παγοθήκη γεμίζει με παγάκια, η παγοθήκη θα πρέπει να βγαίνει συχνά έτσι ώστε τα παγάκια να κατανέμονται ομαλά.
- Η παγομηχανή θα παράγει 8 παγάκια τη φορά και είναι ένα κανονικό φαινόμενο για μερικά από αυτά να κολλούν μεταξύ τους (αυτό μπορεί να επιλυθεί μειώνοντας τους χρόνους προσαγωγής νερού).
- Όταν ο θάλαμος καταψύκτη φτάσει ή είναι κάτω από τους -12°C , η παγομηχανή θα αρχίσει να παράγει πάγο (αν αρχίζετε, μόλις, τη χρήση της παγομηχανής, ή δεν έχει χρησιμοποιηθεί για μεγάλο χρονικό διάστημα, θα πρέπει να απορρίψετε όλα τα πρώτα παγάκια, έτσι ώστε να εξουδετερωθούν οι ακαθαρσίες στη γραμμή του νερού.)

- Μην εγκαθιστάτε τη γραμμή νερού της παγομηχανής σε σημεία με θερμοκρασία κάτω από 0°C για να αποτραπεί το πάγωμά της. Όταν εγκαθιστάτε το ψυγείο, οι γραμμές νερού θα πρέπει να τοποθετηθούν καταλλήλως έτσι ώστε να μη συνθλιβονται ή καταστρέφονται, γιατί θα επηρεαστεί η παροχή νερού.
- Η παγομηχανή μπορεί να τροφοδοτεί αποκλειστικά νερό μέσω του ρεζερβουάρ στο επάνω μέρος της μονάδας αριστερής πόρτας, δεν μπορεί να συνδεθεί απευθείας σε εξωτερική πηγή πόσιμου νερού.
- Η παγομηχανή πρέπει να εγκατασταθεί στο ψυγείο από εξουσιοδοτημένη αντιπροσωπεία σέρβις.

Αν περιστασιακά ακούτε ασυνήθιστους ήχους στο ψυγείο

Ενδέχεται να ακούτε περιστασιακά κάποιους ήχους «τραγάνισματος», πρόκειται απλά για συνήθεις ήχους που εκπέμπονται κατά τη διάρκεια παραγωγής πάγου, μην ανησυχείτε.

Αν δεν χρησιμοποιείτε συχνά τα παγάκια

Τα «παλιά» παγάκια θα γίνουν θολά και δεν θα έχουν φρέσκια γεύση• κατ' επέκταση, καθαρίζετε κάθε τόσο την παγοθήκη και ξεβγάλετε την με χλιαρό νερό. Πριν επανατοποθετήσετε την παγοθήκη, βεβαιωθείτε πως έχει κρυώσει και στεγνώστε την στον ήλιο, διαφορετικά, ο πάγος θα κολλήσει σε άλλα τμήματα της παγομηχανής και θα επηρεάσει τη λειτουργία παραγωγής πάγου.

Αν η παγομηχανή στο θάλαμο καταψύκτη δεν χρησιμοποιείται για μεγάλο χρονικό διάστημα

Αν δεν χρησιμοποιείται για μεγάλο χρονικό διάστημα, αφαιρέστε την αυτόματη παγομηχανή και ενδεχόμενα υπόλοιπα παγάκια από το χώρο αποθήκευσης πάγου, πλύντε την παγοθήκη και το χώρο αποθήκευσης πάγου με χλιαρό νερό, σκουπίστε, για να στεγνώσουν, με καθαρή πετσέτα και τοποθετήστε τους κάπου αλλού για να αυξηθεί ο χώρος αποθήκευσης.

Αν η παγομηχανή δεν πρόκειται να χρησιμοποιηθεί για μεγάλο χρονικό διάστημα, αφαιρέστε το ρεζερβουάρ νερού στο κάτω μέρος της αριστερής μονάδας πόρτας του θαλάμου ψύξης, αποστραγγίστε ενδεχόμενα υπόλοιπα νερού και ξεβγάλετε το με χλιαρό νερό.

Καθημερινή συντήρηση του προϊόντος

Καθαρισμός του ψυγείου

Τα τρόφιμα που μένουν στο ψυγείο θα δημιουργήσουν κακοσμία, κατ' επέκταση χρειάζεται να καθαρίζετε περιοδικά το ψυγείο.

Βήματα κατά τη διάρκεια του καθαρισμού:

1. Βγάλτε το φιν από την πρίζα του ρεύματος και κόψτε το ρεύμα.
2. Χρησιμοποιήστε μαλακή πετσέτα ή σφουγγάρι εμποτισμένο με χλιαρό νερό (μπορεί να προστεθεί ουδέτερο απορρυπαντικό) για να καθαρίσετε το ψυγείο.
3. Σκουπίστε το νερό από την επιφάνεια του ψυγείου με στεγνό ύφασμα.
4. Απομακρύνετε τη σκόνη από το πίσω μέρος και από την αριστερή και δεξιά πλευρά του ψυγείου.
5. Ολοκληρώστε τον καθαρισμό (όταν συνεχίσετε να το χρησιμοποιείτε, ενεργοποιήστε την παροχή ισχύος).

Συμβουλή:

οι τσιμούχες της πόρτας λερώνονται εύκολα, δείξτε προσοχή καθαρίζοντας τις ίδιες τακτικά. Ο καθαρισμός των τσιμούχων της πόρτας μπορεί να εξασφαλίσει την καλή ερμητικότητα του ψυγείου και κατ' επέκταση να αποτρέψει την ανώφελη κατανάλωση ενέργειας.



Για να αποτραπούν τυχαίες διαρροές, μην ξεπλένετε το ψυγείο με νερό όταν το καθαρίζετε.

Χρησιμοποιήστε στεγνό ύφασμα για να καθαρίσετε «διακόπτη», «λυχνία LED» και άλλα ηλεκτρικά εξαρτήματα.



Για να αποτραπούν οι ζημιές στο ψυγείο, μη χρησιμοποιείτε τις ακόλουθες ουσίες κατά τον καθαρισμό:

1. Όξινα ή ελαφρώς όξινα μέσα καθαρισμού για την κουζίνα.
2. Απορρυπαντικά σε σκόνη, παρεμφερή με λειαντικές σκόνες.
3. Βενζόλιο, αραιωτικά, οινόπνευμα, οξέα, πετρέλαιο κ.ο.κ.
4. Σκληρές βούρτσες, σφουγγάρια, βούρτσες κ.ο.κ. λείανσης.
5. Νερό που βράζει.

Το ψυγείο είναι πολύ βαρύ, κατ' επέκταση προστατεύετε το έδαφος όταν μετακινείτε το ψυγείο για καθαρισμό και συντήρηση. Διατηρείτε το ψυγείο όρθιο όταν το μετακινείτε, για να αποτραπούν οι ζημιές στις επιφάνειες των δαπέδων μην το ταλαντεύετε για να το μετακινήσετε.

Όταν καθαρίζετε, μη χρησιμοποιείτε ζεστό νερό για να καθαρίσετε τα παγωμένα γυάλινα ράφια. Κατ' αυτό τον τρόπο θα αποτραπεί το σπάσιμο του γυαλιού και η πρόκληση προσωπικών τραυματισμών και οι υλικές ζημιές, λόγω ταχέων αλλαγών θερμοκρασίας.

Μην αγγίζετε απευθείας την επιφάνεια του τμήματος των χώρων καταψύκτη με βρεγμένα χέρια για να μην κολλήσει το δέρμα σε μέρη του θαλάμου καταψύκτη. Μην τοποθετείτε τα χέρια σας απευθείας κάτω από τον πάτο του ψυγείου για να καθαρίσετε το πάτωμα, για να μην τα πληγώσετε. Αν χρειάζεται να καθαρίσετε το πάτωμα, μετακινήστε το ψυγείο.

Όταν μετακινείτε το ψυγείο, προσέχετε να έχετε ρυθμίσει προηγουμένως τα ρυθμιζόμενα πόδια έτσι ώστε να αποσπαστούν από το πάτωμα, για να μη χαρακώσουν το πάτωμα.

Αποσυναρμολόγηση και καθαρισμός των μερών

Απόψυξη του θαλάμου καταψύκτη

Ο θάλαμος καταψύκτη του ψυγείου αποψύχεται αυτόματα, δεν απαιτούνται χειροκίνητοι χειρισμοί.

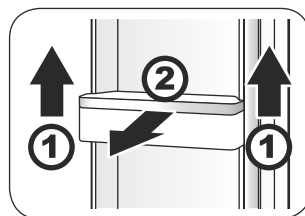

Αποσυναρμολόγηση και καθαρισμός της θήκης μπουκαλιών πόρτας

1. Κρατήστε αμφότερες τις πλευρές της θήκης μπουκαλιών πόρτας για την ανασηκώσετε προς την κατεύθυνση του ①.
2. Τραβήξτε προς την κατεύθυνση του ②.

Σκουπίστε τα ράφια με μαλακή πετσέτα ή σφουγγάρι εμποτισμένο με χλιαρό νερό (μπορεί να προστεθεί ουδέτερο απορρυπαντικό), Μετά τον καθαρισμό, τοποθετήστε τη θήκη μπουκαλιών πόρτας στη θέση της.

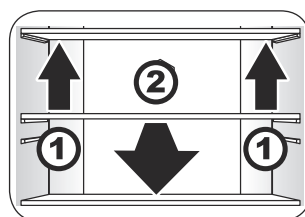

Αποσυναρμολόγηση και καθαρισμός των ραφιών ψυγείου

1. Το μπροστινό άκρο των ραφιών θα πρέπει να ανασηκωθεί προς τα επάνω στην κατεύθυνση του ①.
2. Τραβήξτε προς τα επάνω στην κατεύθυνση του ②.

Σκουπίστε τα ράφια με μαλακή πετσέτα ή σφουγγάρι εμποτισμένο με χλιαρό νερό (μπορεί να προστεθεί ουδέτερο απορρυπαντικό) και μετά τον καθαρισμό τα τοποθετείτε στη θέση τους.

Σημείωση:

Όταν αποσπάτε τα ράφια, βεβαιωθείτε ότι οι πόρτες είναι ανοιχτές στις μέγιστες γωνίες τους για να αποτραπούν τα χτυπήματα των ραφιών στο πλαίσιο της πόρτας, ή για να είναι σε θέση να αποσπαστούν εντελώς.

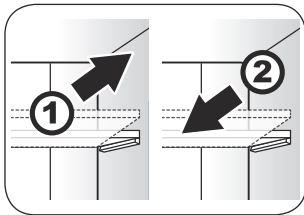

Ρύθμιση των ραφιών φυγείου

Ρυθμίστε τα ράφια στο σωστό ύψος ανάλογα με τις ανάγκες αποθήκευσης τροφίμων. Πριν ρυθμίσετε το ύψος, αφαιρέστε τα τρόφιμα από τα ράφια. Όταν ρυθμίζετε το ύψος, τα ράφια πρέπει να αποσυναρμολογούνται.

1. Ανασηκώστε το μπροστινό μέρος του ραφιού και το γέρνετε, μετά το τραβάτε έξω και το αφήνετε κατά μέρος.
2. Κατά την εγκατάσταση, σφηνώστε το ράφι μέσα στα υποστηρίγματα δεξιά και αριστερά και σπρώξτε το μέσα κατά μήκος των νευρώσεων στην εσωτερική επένδυση, κατεβάστε το μπροστινό μέρος του ραφιού, μετά το εισάγετε μέσα στην εγκοπή.

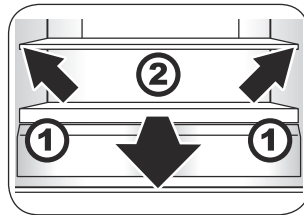

Αποσυναρμολόγηση και καθαρισμός της πλάκας κάλυψης δοχείου φρούτων και λαχανικών

1. Αφού τραβήξετε το θάλαμο φρούτων και λαχανικών κάτω, σε μία κατάλληλη θέση, γέρνετε προς τα επάνω την πλάκα κάλυψης και τη βγάζετε.
2. Τραβήξτε προς τα εμπρός.

Σκουπίστε την πλάκα κάλυψης φρούτων και λαχανικών (η πλάκα κάλυψης φρούτων και λαχανικών αποτελείται από το γυάλινο πάνελ και το πλαστικό ράφι, δώστε προσοχή στο γυάλινο πάνελ όταν την αποσπάτε, για να αποτραπούν τραυματισμοί προκαλούμενοι από σύνθλιψη) με μαλακή πετσέτα ή σφουγγάρι εμποτισμένο με χλιαρό νερό (μπορεί να προστεθεί ουδέτερο απορρυπαντικό). Μετά τον καθαρισμό της, την τοποθετείτε στη θέση της.

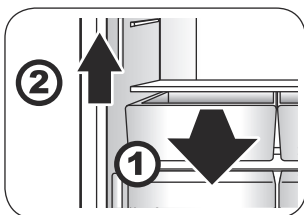

Αποσυναρμολόγηση και καθαρισμός του θαλάμου φρούτων και λαχανικών

1. Τραβήξτε το θάλαμο φρούτων και λαχανικών έξω προς τα εμπρός.
2. Ανασηκώστε προς τα επάνω για να αποσπαστεί.

Σκουπίστε το θάλαμο φρούτων και λαχανικών με μαλακή πετσέτα ή σφουγγάρι εμποτισμένο με χλιαρό νερό (μπορεί να προστεθεί ουδέτερο απορρυπαντικό) και μετά τον καθαρισμό τον τοποθετείτε στη θέση του.

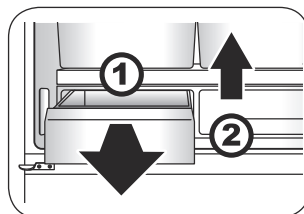

Αποσυναρμολόγηση και καθαρισμός του συρταριού της «ΖΩΝΗΣ ΜΟΥ»

1. Τραβήξτε το συρτάρι της «ΖΩΝΗΣ ΜΟΥ» προς τα εμπρός.
2. Ανασηκώστε προς τα επάνω για να αποσπαστεί.

Σκουπίστε το συρτάρι της «ΖΩΝΗΣ ΜΟΥ» με μαλακή πετσέτα ή σφουγγάρι εμποτισμένο με χλιαρό νερό (μπορεί να προστεθεί ουδέτερο απορρυπαντικό) και μετά τον καθαρισμό του, το τοποθετείτε στη θέση του.

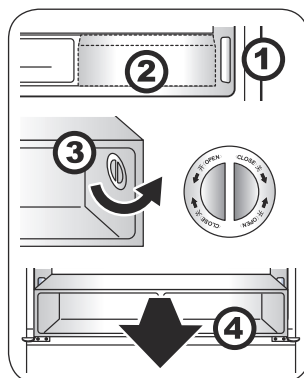

Αποσυναρμολόγηση και καθαρισμός όλου του θαλάμου της «ΖΩΝΗΣ ΜΟΥ»

1. Κατ' αρχήν, απενεργοποιήστε τη «ΖΩΝΗ ΜΟΥ». (Για τη μέθοδο, δείτε τα περιεχόμενα στη σελίδα 11.)
2. Κατεβάστε το συρτάρι της «ΖΩΝΗΣ ΜΟΥ».

3. Στη συνέχεια περιστρέψετε αριστερόστροφα κατά 90 μοίρες το δεξιό και το αριστερό πόμολο και τα αφαιρείτε.
4. Τραβήξτε οριζοντίως όλο το θάλαμο της «ΖΩΝΗΣ ΜΟΥ».

Σκουπίστε όλο το θάλαμο της «ΖΩΝΗΣ ΜΟΥ» με μαλακή πετσέτα ή σφουγγάρι εμποτισμένο με χλιαρό νερό (μπορεί να προστεθεί ουδέτερο απορρυπαντικό) και μετά τον καθαρισμό του, τον τοποθετείτε στη θέση του.

Σημείωση:

Όταν αποσπάτε όλο το θάλαμο της «ΖΩΝΗΣ ΜΟΥ», βεβαιωθείτε ότι οι πόρτες είναι ανοιχτές στις μέγιστες γωνίες τους για να αποτραπούν τα χτυπήματα των ραφιών στο πλαίσιο της πόρτας, ή για να είναι σε θέση να αποσπαστούν εντελώς όταν βγάξετε όλο το θάλαμο της «ΖΩΝΗΣ ΜΟΥ».

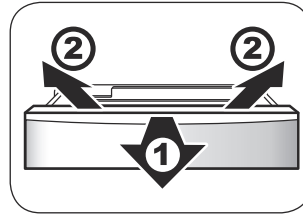

Αποσυναρμολόγηση και καθαρισμός του μικρού συρταριού καταψύκτη

1. Τραβήξτε έξω όσο το δυνατό περισσότερο τη μονάδα πόρτας του μικρού συρταριού καταψύκτη και βγάλτε την παγοθήκη και τη θήκη φρέσκων ζυμαρικών που είναι συνδεδεμένες στο μικρό συρτάρι καταψύκτη.
2. Γέρνετε το του μικρό συρτάρι καταψύκτη προς τα επάνω και μετά το βγάξετε.
3. Αντιστρέψετε τις ανωτέρω διαδικασίες για να τοποθετήσετε το μικρό συρτάρι καταψύκτη στη θέση του.

Σκουπίστε το μικρό συρτάρι καταψύκτη με μαλακή πετσέτα ή σφουγγάρι εμποτισμένο με χλιαρό νερό (μπορεί να προστεθεί ουδέτερο απορρυπαντικό) και μετά τον καθαρισμό του, το τοποθετείτε στη θέση του.

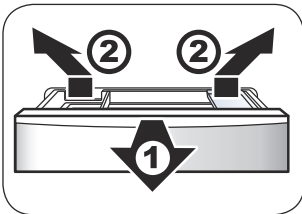

Αποσυναρμολόγηση και καθαρισμός του μικρού συρταριού θαλάμου καταψύκτη που είναι συνδεδεμένο με το χώρο πάγου και τη θήκη φρέσκων ζυμαρικών

1. Τραβήξτε έξω όσο το δυνατό περισσότερο το μικρό συρτάρι καταψύκτη.
2. Γέρνετε το χώρο πάγου και τη θήκη φρέσκων ζυμαρικών προς τα επάνω και μετά τα βγάξετε.

Σκουπίστε το εσωτερικό του μικρού συρταριού θαλάμου καταψύκτη που είναι συνδεδεμένο με το χώρο πάγου και τη θήκη φρέσκων ζυμαρικών με μαλακή πετσέτα ή σφουγγάρι εμποτισμένο με χλιαρό νερό (μπορεί να προστεθεί ουδέτερο απορρυπαντικό) και μετά τον καθαρισμό τους, τα τοποθετείτε στη θέση τους.

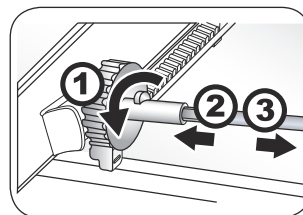

Αποσυναρμολόγηση του διωστήρα οδοντωτού τροχού

1. Αφού αφαιρεθεί το μικρό συρτάρι καταψύκτη, ωθήστε το διωστήρα οδοντωτού τροχού τελείως μπροστά. Ωθήστε στο πλάι το προεξέχον κλιπ κλείστρου που βρίσκεται στο αριστερό άκρο του διωστήρα οδοντωτού τροχού.
2. Μετακινήστε το μεταλλικό διωστήρα στα αριστερά, στη συνέχεια αποσυμπλέξτε τον οδοντωτό τροχό από το δεξιό άκρο του διωστήρα.
3. Τραβήξτε τον αποσυμπλεγμένο μεταλλικό διωστήρα από το αριστερό τμήμα οδοντωτού τροχού.
4. Αντιστρέψετε τις ανωτέρω διαδικασίες για να εγκαταστήσετε το διωστήρα οδοντωτού τροχού.

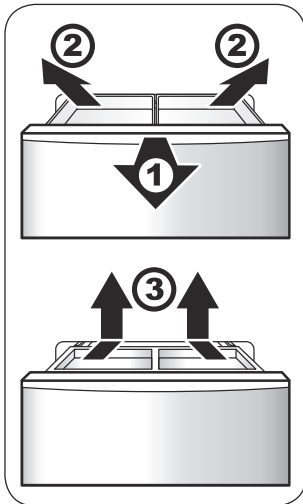

Αποσυναρμολόγηση και πλύσιμο της πτυσσόμενης θήκης

1. Τραβήξτε έξω όσο το δυνατό περισσότερο τη μονάδα πόρτας του μεγάλου συρταριού καταψύκτη.
2. Γέρνετε την πτυσσόμενη θήκη προς τα επάνω για να τη βγάλετε.
3. Αφού μετακινηθεί το πτυσσόμενο συρτάρι, αποσυμπλέξτε τη θέση του κλιπ και βγάλτε τη θήκη.

Σκουπίστε το πτυσσόμενο συρτάρι και την πτυσσόμενη θήκη με μαλακή πετσέτα ή σφουγγάρι εμποτισμένο με χλιαρό νερό (μπορεί να προστεθεί ουδέτερο απορρυπαντικό) και μετά τον καθαρισμό τους τα τοποθετείτε στη θέση τους.

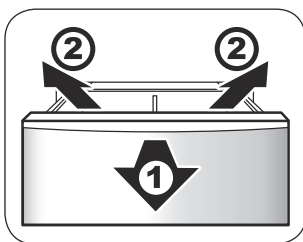

Αποσυναρμολόγηση και καθαρισμός του μεγάλου συρταριού καταψύκτη

1. Τραβήξτε έξω όσο το δυνατό περισσότερο τη μονάδα πόρτας του μεγάλου συρταριού καταψύκτη και βγάλτε το πτυσσόμενο συρτάρι του μεγάλου συρταριού καταψύκτη.
2. Αφού μετακινηθεί η πτυσσόμενη θήκη, αποσυμπλέξτε τη θέση του κλιπ και βγάλτε τη θήκη.
3. Γέρνετε το μεγάλο συρτάρι καταψύκτη προς τα επάνω για να το βγάλετε.
4. Αντιστρέψτε τις ανωτέρω διαδικασίες για να εγκαταστήσετε το μεγάλο συρτάρι καταψύκτη.

Σκουπίστε το το μεγάλο συρτάρι καταψύκτη με μαλακή πετσέτα ή σφουγγάρι εμποτισμένο με χλιαρό νερό (μπορεί να προστεθεί ουδέτερο απορρυπαντικό) και μετά τον καθαρισμό του, το τοποθετείτε στη θέση του.

Αποσυναρμολόγηση της μονάδας πόρτας

Για την αποσυναρμολόγηση της μονάδας πόρτας, αν χρειαστεί επικοινωνήστε με έναν υπεύθυνο πωλήσεων της Haier.

Λαμπτήρες φωτισμού στο ψυγείο και αντι-κατάστασή τους

Παράμετροι λαμπτήρα φωτισμού: DC 12 V, 2 W, 18 W

Ο λαμπτήρας φωτισμού είναι ένας λαμπτήρας LED, ο αντίστοιχος λαμπτήρας καταναλώνει λιγότερη ισχύ και έχει μεγαλύτερη διάρκεια ζωής.

Σε περίπτωση βλάβης, μην τον αποσυναρμολογήσετε μόνοι σας. Επικοινωνήστε με το προσωπικό εξυπηρέτησης μετά την πώληση για την αντικατάσταση.

Ο λαμπτήρας φωτισμού στο θάλαμο καταψύκτη και η αντικατάστασή του

Παράμετροι λαμπτήρα φωτισμού: DC 12 V, 4 × 1 W

Ο λαμπτήρας φωτισμού είναι ένας λαμπτήρας LED, ο αντίστοιχος λαμπτήρας καταναλώνει λιγότερη ισχύ και έχει μεγαλύτερη διάρκεια ζωής.

Σε περίπτωση βλάβης, μην τον αποσυναρμολογήσετε μόνοι σας. Επικοινωνήστε με το προσωπικό εξυπηρέτησης μετά την πώληση για την αντικατάσταση.

Ο λαμπτήρας φωτισμού στη «ΖΩΝΗ ΜΟΥ» και η αντικατάστασή του

Παράμετροι λαμπτήρα φωτισμού: DC 12 V, 2 × 1 W

Ο λαμπτήρας φωτισμού είναι ένας λαμπτήρας LED, ο αντίστοιχος λαμπτήρας καταναλώνει λιγότερη ισχύ και έχει μεγαλύτερη διάρκεια ζωής.

Σε περίπτωση βλάβης, μην τον αποσυναρμολογήσετε μόνοι σας. Επικοινωνήστε με το προσωπικό εξυπηρέτησης μετά την πώληση για την αντικατάσταση.

Μεταφορά του ψυγείου

1. Βγάλτε το φως από την πρίζα του ρεύματος και κόψτε το ρεύμα.
2. Αφαιρέστε όλα τα τρόφιμα που είναι μέσα στο ψυγείο.
3. Ασφαλίστε τα ράφια που βρίσκονται μέσα στο ψυγείο και το συρτάρι της «ΖΩΝΗΣ ΜΟΥ», το συρτάρι θαλάμου καταψύκτη και όλα τα άλλα κινητά εξαρτήματα με ταινία.
4. Κλείστε καλά τις πόρτες του ψυγείου και ασφαλίστε τις με κολλητική ταινία για να αποτραπεί το άνοιγμά τους ενόσω μεταφέρεται το ψυγείο.



Μην αφήσετε ποτέ το ψυγείο να πέσει.

Όταν μετακινείτε το ψυγείο, η μέγιστη γωνία κλίσης δεν μπορεί να υπερβαίνει τις 45 μοίρες (η γωνία μεταξύ των καθέτων), για να αποτραπούν ζημιές στο σύστημα ψύξης, που θα επηρεάσουν την κανονική χρήση.

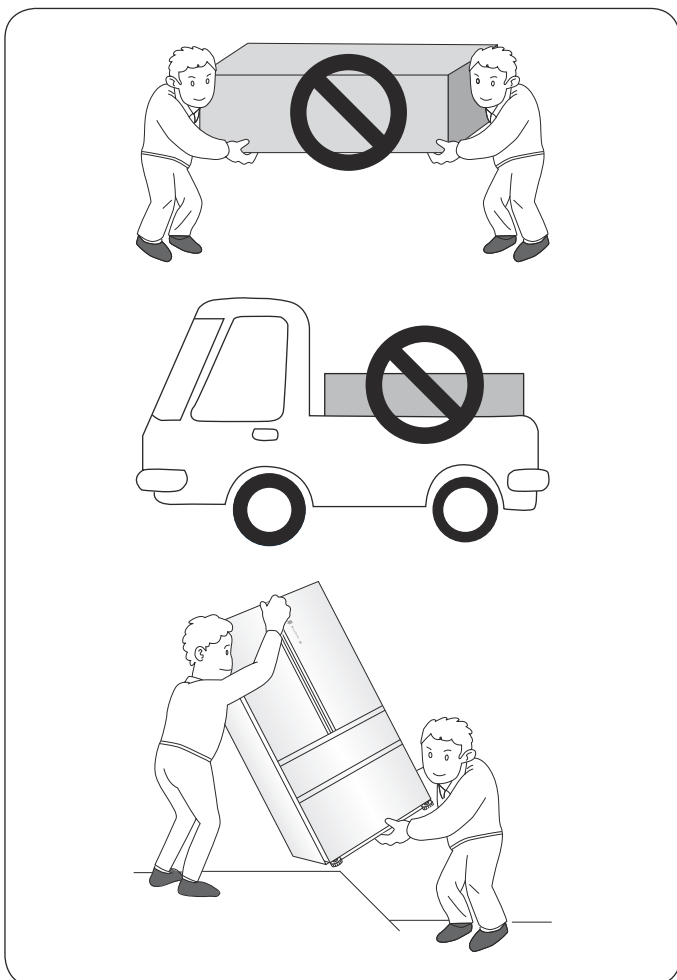

Διακοπές στη χρήση του ψυγείου

Επεξεργασία όταν υπάρχει διακοπή ρεύματος

Μετά από διακοπή της λειτουργίας, η θερμοκρασία μέσα στο ψυγείο δεν θα επηρεαστεί εντός 1-2 ωρών ακόμα και το καλοκαίρι.

Μετά από διακοπή της λειτουργίας, μην τοποθετήσετε νέα τρόφιμα μέσα στο ψυγείο, ούτε να ανοίξετε τις πόρτες για όσο το δυνατό περισσότερο.

Αν έχετε ειδοποιηθεί προηγούμενα για μια διακοπή ρεύματος, θα πρέπει να ετοιμάσετε μερικά παγάκια και να γεμίσετε στεγανά δοχεία με αυτά, στη συνέχεια να τοποθετήσετε τα δοχεία μέσα στο επάνω τμήμα του ψυγείου.



Αν η θερμοκρασία στο θάλαμο κατάψυξης αυξάνεται λόγω διακοπής ρεύματος ή άλλης δυσλειτουργίας, θα συντομεύσει τη διάρκεια ζωής των τροφίμων και θα μειώσει την εδωδιμη ποιότητα.

Διακοπή χρήσης

Αν χρειάζεται να διακόψετε τη χρήση του ψυγείου για σχετικά μεγάλο χρονικό διάστημα, θα πρέπει να βγάλετε το φως από την πρίζα του ρεύματος, να κόψετε το ρεύμα και να καθαρίσετε το ψυγείο σύμφωνα με τις προαναφερθείσες μεθόδους.

Όταν πραγματοποιούνται διακοπές χρήσης, οι πόρτες του ψυγείου θα πρέπει να ανοίγουν για να αποτραπεί η δημιουργία δυσοσμίας από υπολείμματα ιχνών τροφίμων.



Μετά την αποσύνδεση από το ρεύμα, αφήστε το ψυγείο χωρίς ρεύμα για τουλάχιστον πέντε λεπτά και μετά το συνδέετε πάλι στην πρίζα. Για να μην επηρεαστεί η διάρκεια ζωής του ψυγείου, υπό γενικές συνθήκες μη διακόπτετε τη χρήση του ψυγείου.



Σε περίπτωση που η συσκευή αχρηστευτεί, θα πρέπει να τη μεταχειριστείτε σωστά ή να την παραδώσετε σε έναν επαγγελματία, δεν θα πρέπει να την απορρίψετε από αμέλεια για να μην βλάψετε το περιβάλλον ή για να αποτραπεί η δημιουργία κινδύνων.

Αναχώρηση για διακοπές

Αν αναχωρήσετε για διακοπές για μεγάλο χρονικό διάστημα, θα πρέπει να κόψετε την παροχή ρεύματος, αφαιρέσετε τα τρόφιμα, καθαρίσετε το εσωτερικό αφού πρώτα κάνετε απόψυξη, στη συνέχεια να ανοίξετε τις πόρτες του ψυγείου αφού το σκουπίσετε για να στεγνώσει, έτσι ώστε να αποτραπεί η δυσοσμία που προκαλείται από ίχνη διατροφικών απορριμμάτων.

1. Βγάλτε το φως από την πρίζα του ρεύματος και κόψτε το ρεύμα.
2. Αφαιρέστε όλα τα τρόφιμα που είναι μέσα στο ψυγείο.
3. Αν είναι αναγκαίο, ανατρέξτε στη μέθοδο που περιγράφεται στο «Καθαρισμός του ψυγείου» στη σελίδα 21 για να καθαρίσετε το ψυγείο.

Έχετε ερωτήσεις; Πρώτα κοιτάξτε εδώ!

Φαινόμενο	Αιτία	Επίλυση
E1: Κατά πόσο ή όχι λειτουργεί το ψυγείο;		
Το φως στο ψυγείο δεν είναι αναμμένο.	<p>α. Δεν υπάρχει παροχή ισχύος.</p> <p>β. Ο λαμπτήρας LED έχει καταστραφεί.</p>	<p>α. Ελέγξτε τα φις, τις πρίζες, τις ασφάλειες, κ.λπ. για να δείτε αν υπάρχει κάποια βλάβη και μετά δίνετε ρεύμα σε περίπτωση που δεν υπάρχουν προβλήματα.</p> <p>β. Αντικαταστήστε το λαμπτήρα LED ανατρέχοντας στα περιεχόμενα του «Λαμπτήρες φωτισμού στο ψυγείο και αντικατάστασή του» στη σελίδα 24.</p>
Το ψυγείο δεν λειτουργεί.	<p>α. Δεν υπάρχει παροχή ισχύος.</p> <p>β. Η τάση του ρεύματος είναι πολύ χαμηλή.</p>	<p>α. Ελέγξτε τα φις, τις πρίζες, τις ασφάλειες, κ.λπ. για να δείτε αν υπάρχει κάποια βλάβη και μετά δίνετε ρεύμα σε περίπτωση που δεν υπάρχουν προβλήματα.</p> <p>β. Ζητήστε από επαγγελματία ηλεκτρολόγο να επιλύσει τα προβλήματα παροχής ισχύος.</p>
E2: Για πόσο χρονικό διάστημα λειτουργεί ο συμπιεστής ψυγείου;		
Ο χρόνος αποκατάστασης είναι πολύ μεγάλος ή το ψυγείο αρχίζει να λειτουργεί και να διακόπτει τη λειτουργία συχνά.	<p>α. Κατά την αρχική χρήση, η θερμοκρασία στο ψυγείο είναι σχετικά υψηλή.</p> <p>β. Η θερμοκρασία περιβάλλοντος είναι υψηλή ή ο αερισμός είναι ανεπαρκής.</p> <p>γ. Οι πόρτες του ψυγείου δεν έχουν κλείσει καλά ή τα τρόφιμα εμποδίζουν τις πόρτες έτσι ώστε να μην μπορούν να κλείσουν.</p> <p>δ. Οι πόρτες του ψυγείου ανοίγουν συχνά, ή οι πόρτες έμειναν ανοιχτές για μεγάλο χρονικό διάστημα.</p> <p>ε. Τοποθετήθηκαν πολλά τρόφιμα μονομιάς για ψύξη ή κατάψυξη μέσα στο ψυγείο.</p> <p>στ. Η τιμή της θερμοκρασίας έχει ρυθμιστεί πολύ χαμηλά.</p>	Για όσο διάστημα η πόρτα είναι κλειδωμένη, ο συμπιεστής λειτουργεί για ένα χρονικό διάστημα, η θερμοκρασία στο ψυγείο επιτυγχάνει μια ισορροπία και μετά το πρόβλημα θα επιλυθεί. Επιπροσθέτως, η χρονική διάρκεια εξαρτάται από τη ρύθμιση θερμοκρασίας, τη θερμοκρασία περιβάλλοντος, τη συχνότητα ανοίγματος της πόρτας και πόσα τρόφιμα έχουν αποθηκευτεί στο ψυγείο.

Phenomenon	Cause	Solution
E3: Ποιά είναι η κανονική θερμοκρασία στο ψυγείο;		
Δεν είναι δυνατό να επιτευχθούν αρκετά χαμηλές θερμοκρασίες στο ψυγείο.	<ul style="list-style-type: none"> α. Η τιμή της θερμοκρασίας έχει ρυθμιστεί πολύ υψηλά. β. Οι πόρτες του ψυγείου ανοίγουν συχνά, ή οι πόρτες έμειναν ανοιχτές για μεγάλο χρονικό διάστημα. γ. Το ψυγείο είναι εκτεθειμένο σε άμεση ηλιακή ακτινοβολία ή πολύ πολύ κοντά σε σόμπα, θέρμανση και άλλες πηγές θερμότητας. δ. Ο αερισμός είναι ανεπαρκής, υπάρχει κάτι που φράζει το ατσάλινο πλαίσιο στην αριστερή και δεξιά πλευρά ή στο πίσω μέρος του ψυγείου, ή αυτά τα σημεία είναι πολύ βρώμικα. 	<ul style="list-style-type: none"> α. Μειώστε την τιμή ρύθμισης θερμοκρασίας του ψυγείου. Για τη συγκεκριμένη μέθοδο ρύθμισης, δείτε «Ρύθμιση θερμοκρασίας» στη σελίδα 11. β. Κλείστε καλά τις πόρτες του ψυγείου και αφήστε το ψυγείο να λειτουργήσει κανονικά για ένα χρονικό διάστημα ώστε να επιλυθεί το πρόβλημα. γ. Τοποθετήστε το ψυγείο σε ένα άλλο χώρο μακριά από πηγές θερμότητας. δ. Επανατοποθετήστε το ψυγείο σε ένα άλλο καλά αεριζόμενο χώρο, ή καθαρίστε τα βρώμικα σημεία. Για συγκεκριμένες μεθόδους καθαρισμού, δείτε «Καθαρισμός ψύξης» στη σελίδα 21.
E4: Συμπύκνωση στο εξωτερικό του ψυγείου;		
Σχηματίζεται συμπύκνωση στο εξωτερικό του ψυγείου.	Η υγρασία του αέρα είναι σχετικά μεγαλύτερη τη συγκεκριμένη στιγμή.	Σκουπίστε με μαλακό ύφασμα για να το στεγνώσετε..
E5: Σταγόνες μέσα στο ψυγείο;		
Τα τρόφιμα πάγωσαν ή σχηματίστηκαν κρύσταλλοι πάγου.	<ul style="list-style-type: none"> α. Η τιμή της θερμοκρασίας έχει ρυθμιστεί πολύ υψηλά. β. Οι πόρτες του ψυγείου δεν έχουν κλείσει καλά ή τα τρόφιμα εμποδίζουν τις πόρτες έτσι ώστε να μην μπορούν να κλείσουν. γ. Οι πόρτες του ψυγείου ανοίγουν συχνά, ή οι πόρτες έμειναν ανοιχτές για μεγάλο χρονικό διάστημα. δ. Τα τρόφιμα είναι πολύ κοντά στις θυρίδες αερισμού. 	Κλείστε καλά τις πόρτες του ψυγείου και μην τοποθετείτε τρόφιμα κοντά στις θυρίδες αερισμού. Επιπροσθέτως, ο σχηματισμός πάγου μέσα σε κατεψυγμένες συσκευασίες είναι σύννηθες φαινόμενο, δεν υπάρχει λόγος ανησυχίας.
E6: Οσμές στο ψυγείο;		
Παρατηρούνται οσμές στο ψυγείο.	<ul style="list-style-type: none"> α. Οσμηρά τρόφιμα που δεν έχουν κλειστεί ερμητικά. β. Υπάρχουν αλλοιωμένα τρόφιμα. γ. Το εσωτερικό του ψυγείου χρειάζεται καθαρίσµα. 	<ul style="list-style-type: none"> α. Τυλίξτε καλά τυχόν οσμηρά τρόφιμα. β. Απομακρύνετε και πετάξτε τυχόν αλλοιωμένα τρόφιμα. γ. Καθαρίστε το εσωτερικό του ψυγείου. Για συγκεκριμένες μεθόδους καθαρισμού, δείτε «Καθαρισμός του ψυγείου»

Φαινόμενο	Αιτία	Επίλυση
Q7: Θερμοκρασία του εξωτερικού περιβλήματος ψυγείου;		
Μερικές φορές το εξωτερικό περίβλημα ψυγείου παράγει θερμότητα, ειδικά όταν έχει μόλις αγοραστεί, μεταφερθεί στο σπίτι και αρχικά ηλεκτροδοτούμενο.	Δεν πρόκειται για δυσλειτουργία, έχει σχεδιαστεί κατ' αυτό τον τρόπο για να αποτραπεί η συμπύκνωση.	Είναι σύνηθες φαινόμενο, δεν υπάρχει λόγος ανησυχίας.
E8: Τι ήχο παράγει το ψυγείο σε κανονική λειτουργία;		
Οι ήχοι που παράγει το ψυγείο όταν τίθεται σε λειτουργία είναι σχετικά δυνατοί.	Ο λόγος είναι ότι επειδή μόλις διασυνδέεται στην ηλεκτροδότηση, οι συνθήκες λειτουργίας του ψυγείου δεν είναι ακόμη σταθερές.	Όταν περάσει κάποιο χρονικό διάστημα μετά τη σταθεροποίηση της λειτουργίας, οι ήχοι θα μειωθούν.
Το ψυγείο παράγει ένα «ρυθμικό» ήχο όταν ξεκινά και διακόπτει τη λειτουργία.	Αυτός είναι ο ήχος που παράγεται όταν ο συμπιεστής λειτουργεί κανονικά.	Είναι σύνηθες φαινόμενο, δεν υπάρχει λόγος ανησυχίας.
Το ψυγείο παράγει έναν ήχο «ξυσίματος» όταν λειτουργεί.	Λόγω αλλαγών της θερμοκρασίας, ο εξατμιστήρας και η σωλήνωση θα παράγουν ήχους λόγω θερμικής διαστολής και συστολής.	Είναι σύνηθες φαινόμενο, δεν υπάρχει λόγος ανησυχίας.
Παρατηρούνται ήχοι όπως όταν φυσά ελαφρό αεράκι ενόσω λειτουργεί το ψυγείο.	Βρίσκεται σε λειτουργία ένας ανεμιστήρας ενόσω λειτουργεί το ψυγείο.	Είναι σύνηθες φαινόμενο, δεν υπάρχει λόγος ανησυχίας.
Παρατηρούνται ήχοι νερού που ρέει ενόσω λειτουργεί το ψυγείο.	Όταν το υγρό ψυκτικό μέσο ρέει εντός του εξατμιστήρα, παράγονται ήχοι που μοιάζουν με "ρέοντα ύδατα". Αυτός ο ήχος παράγεται στον εξατμιστήρα και το συμπιεστή εν γένει: όταν το ψυγείο διακόπτει τη λειτουργία και το υγρό μέσο λειτουργίας εισρέει, θα παράγει ένα συνεχή ή διακεκομμένο ήχο σαν «ορμητικός» χείμαρρος.	Είναι σύνηθες φαινόμενο, δεν υπάρχει λόγος ανησυχίας.
Παρατηρούνται ήχοι «βουϊσματος» ή «κελαρύσματος» ενόσω λειτουργεί το ψυγείο.	Όταν ο αποψύκτης πραγματοποιεί τους κύκλους του, το νερό το οποίο στάζει στα θερμά σύρματα παράγει ήχους «συριστικούς» ή «γουργουρίσματος» και αφού ολοκληρωθεί η απόψυξη, μπορεί να παράγονται κάποια είδη ήχων ελαφρών «κριτσανισμάτων», ταυτόχρονα ο εξατμιστήρας παράγει κάποιους ήχους βρασίματος ή κελαρύσματος.	Είναι σύνηθες φαινόμενο, δεν υπάρχει λόγος ανησυχίας.
Παρατηρούνται βροντεροί ήχοι ενόσω λειτουργεί το ψυγείο.	α. Το έδαφος δεν είναι επίπεδο ή άλλως το ψυγείο δεν έχει τοποθετηθεί σταθερά. β. Κάποια μέρη του ψυγείου έρχονται σε επαφή με ένα εξωτερικό αντικείμενο ή τον τοίχο.	α. Τοποθετήστε το ψυγείο σε ένα άλλο επίπεδο χώρο και ρυθμίστε το έτσι ώστε να είναι σταθερό. β. Μετακινήστε το εξωτερικό αντικείμενο που έρχεται σε επαφή με το ψυγείο, ή μετακινήστε το ψυγείο σε κάποια απόσταση από τα αντικείμενα που αγγίζει.

Κάρτα προϊόντος (κατά EU 1060/2010)

Μοντέλο	HB25FSSAAA
Εμπορικό σήμα	Haier
Κατηγορία συσκευής	Ψυγείο-καταψύκτης
Κλάση ενεργειακής απόδοσης	A++
Κατανάλωση ενέργειας (kWh/έτος) ¹⁾	435
Καθαρός όγκος (L) Ψύξη	456
Καθαρός όγκος (L) Κατάψυξη	229
Θερμοκρασία σχεδιασμού «άλλων τμημάτων» >14°C	No
Frost free	Yes
Χρόνος αύξησης θερμοκρασίας (ώρες)	20
Ικανότητα κατάψυξης (κιλά/24ωρο)	14
Κλιματική κλάση:	SN,N,ST,T
Επίπεδο θορύβου dB(A) re 1 pW e	40
Εντοιχισμένο/Ελεύθερο	Ελεύθερο

¹⁾ Σύμφωνα με τα αποτελέσματα προτύπων δοκιμών για 24 ώρες. Η πραγματική κατανάλωση ενέργειας εξαρτάται από τον τρόπο χρήσης και το σημείο τοποθέτησης της συσκευής.

Domácí chladnička Návod k obsluze HB25FSSAAA

- Před použitím si pozorně přečtěte návod.
- Návod si pečlivě uschovejte pro další použití.

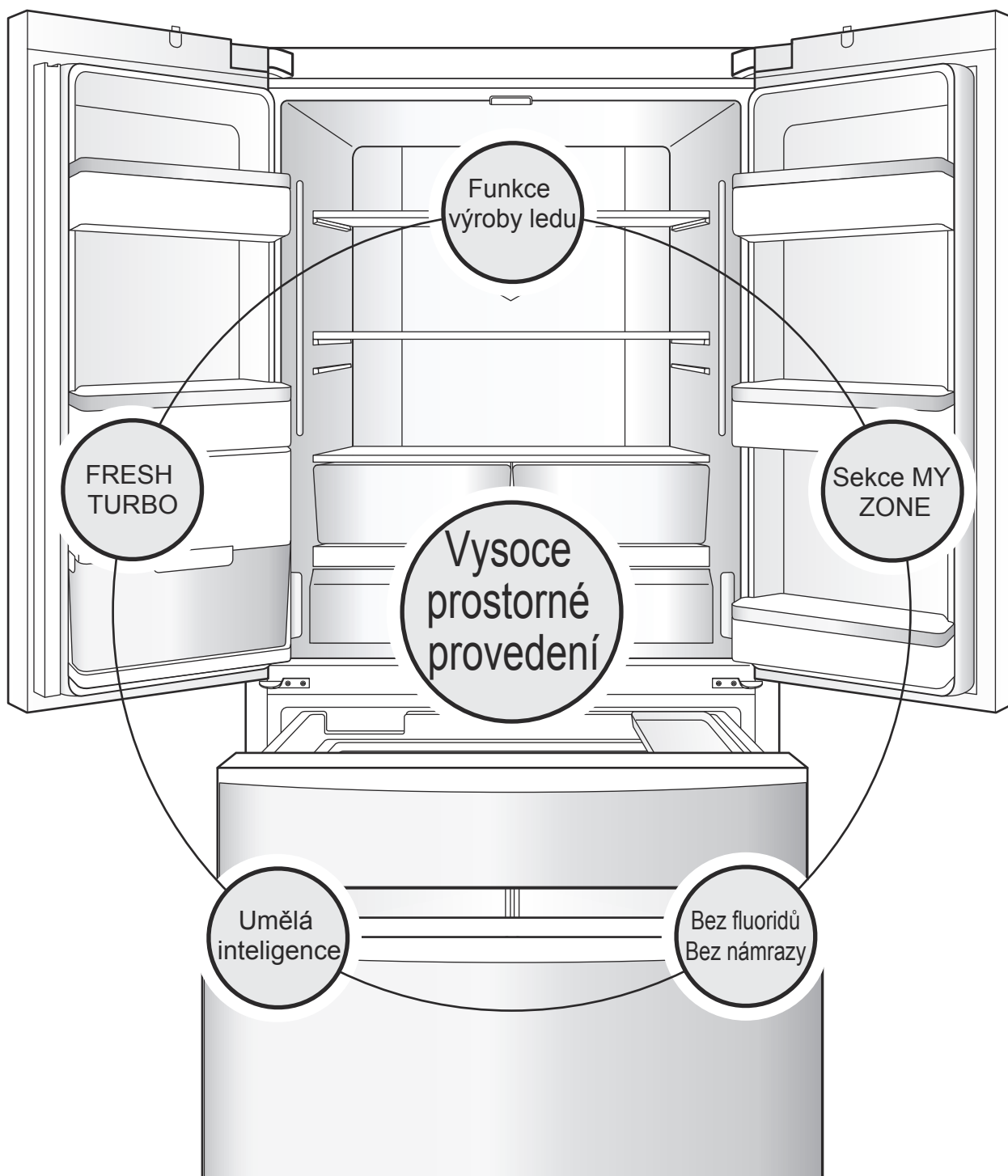

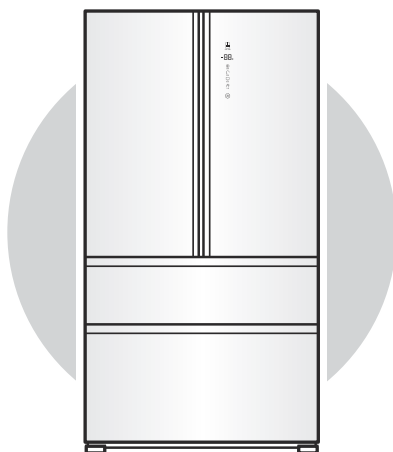

Funkce výroby ledu

Součástí výbavy je vestavěný automatický výrobek ledu, který vyrábí kostky ledu podle vašich preferencí.

Dvojitý chladicí systém plně chlazený ventilátorem

Kompresor a kondenzátor, ventilátor pro odvod tepla, výborný chladicí efekt, úspora energie a šetrnost k životnímu prostředí, stejně jako Vynikající kvalita.

Rozmrazování a předchlazení

Před odmrazováním určete teplotu uvnitř chladničky a předem ji vychladíte, takže teploty uvnitř chladničky před odmrazováním a po odmrazování se významně nezmění ve větším rozsahu, což pomůže udržet potraviny čerstvé.

Umělá inteligence

Chladnička se automaticky reguluje pro dosažení optimálního chladicího efektu podle vnitřní teploty chladničky a teploty okolního prostředí.

Vysoce prostorné a super luxusní provedení

Velmi vysoká kapacita, rozměrná chladnička a velký mrazák. Interiér i exteriér s luxusním designem.

Vrchol v uchování čerstvých potravin v každém koutě světa – okuste tyto rozmanité vjemy ve všech zemských šířkách.

POCÍŤTE SVĚŽEST

Abyste mohli dokonale realizovat svůj životní styl, společnost Haier poskytla každé ze svých kategorií výrobků do domácností exkluzivní provedení na úrovni doby. CO vám tento výrobek nabízí, je pocit svěžesti.

HB25FSSAAA je domácí chladnička francouzského typu s dvoukřídlými dvířky.

Přečtěte si tento návod pozorně, pomůže vám v bezpečném a pohodlném používání tohoto výrobku.

Abyste mohli tento výrobek používat bezpečně, přečtěte si před použitím oddíl Bezpečnostní pokyny.

Osvětlení LED diodami po celé šířce

Stálý a jasný světelný zdroj, osvětlení interiéru bez temných míst.

Sekce MY ZONE

Nezávislá a přesná regulace teploty a široký teplotní rozsah pro udržení svěžesti.

Police po celé šířce

Design s polici po celé šířce je vhodnější pro ukládání a vybírání potravin.

LED displej

Alarm otevřených dveří, dotyková tlačítka a skrytý displej.

FRESH TURBO

Je použita technologie udržování proudění čerstvého vzduchu v celém prostoru, která může prodloužit dobu, po kterou zůstanou ovoce i zelenina čerstvé.

Obsah

Bezpečnostní pokyny	4	Používání a opatření ohledně příhrádek chladničky	16
Příprava před uvedením do provozu	7	Doporučené zóny pro ukládání různých potravin	16
Názvy součástí pro sestavení tohoto výrobku	8	Používání zásuvky MY ZONE	16
Přípravné postupy před použitím tohoto výrobku	9	Kroky k zajištění chlazených potravin	17
Pokyny pro hlavní funkce tohoto výrobku	10	Používání a opatření ohledně příhrádek mrazáku	18
Ovládací panel	10	Kroky k zajištění mražených potravin	18
1. Nastavení teploty chladničky	11	Tipy pro používání chladničky	19
2. Nastavení teploty mrazáku	11	Opatření pro využití úspory energie	19
3. Nastavení funkce a deaktivace sekce MY ZONE	11	Použití vodní nádržky chladničky	19
4. Nastavení funkce rychlého mražení	12	Čištění sestavy vodní nádržky	19
5. Nastavení funkce umělé inteligence	12	Používání a čištění výrobku ledu	20
6. Nastavení funkce vypnutí a zapnutí výrobníku ledu	13	Čištění formy na led	20
7. Nastavení funkce prázdninového režimu	13	Pokyny k používání výrobku ledu	20
8. Nastavení funkce zamykání/odemykání	14	Denní údržba tohoto výrobku	21
9. Funkce alarmu otevřených dveří	14	Čištění chladničky	21
10. Funkce paměti při výpadku napájení	14	Demontáž a čištění součástí	21
11. Pokud je třeba zvětšit ukládací prostor	15	Přeprava chladničky	24
		Přerušování používání chladničky	24
		Máte nějaké dotazy? Nejdříve se podívejte sem!	25
		(Pokud máte dotazy ohledně chladničky, projděte si nejdříve v rámci jejich řešení obsah této kapitoly.)	
		Produktový list (EU 1060/2010)	28

Bezpečnostní pokyny

Vážený zákazník společnosti Haier:

Zdravíme vás! Děkujeme vám, že používáte výrobek společnosti Haier; přečtěte si tento návod pro obsluhu o způsobu používání tohoto spotřebiče; aby se předešlo zraněním a nehodám se škodou na majetku, pečlivě si přečtěte a dodržujte následující symboly a sdělení, které tento návod obsahuje.

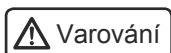

Varování

Při nesprávném používání může uživateli způsobit zranění.

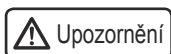

Upozornění

Při nesprávném použití může dojít k poškození spotřebiče nebo majetku.



Akce nebo manipulace, které jsou naprosto zakázány



Akce nebo manipulace, které musí být dodržovány

Elektřina

1. Síťové napájení



Tato řada spotřebičů používá střídavé síťové napájení 220 – 240 V/50 Hz. Pokud kolísání napětí přesáhne rozsah 187 – 242 V, může dojít k poruše nebo i k zničení chladničky. Aby se tomu předešlo, musíte nainstalovat automatický regulátor napětí, dimenzovaný pro výkon nejméně 750 W.

2. Uzemnění / ukostření



Musíte použít samostatnou, spolehlivě uzemněnou zásuvku. Chladnička je vybavena tříkolíkovou (uzemněnou / ukostřenou) zástrčkou (např. zástrčkou UK 13 A, evropskou zástrčkou Schuko), která splňuje normy. Za žádných okolností neodřezávejte nebo neodstraňujte třetí (zemnicí) kolík napájecího kabelu.

3. Napájecí kabel a zástrčka



Zástrčka napájecího kabelu musí být do zásuvky zastrčena pevně, jinak může dojít k požáru!



Nepřítlačujte napájecí kabel chladničkou, ani ji na něj nestavte, mohlo by dojít k poškození kabelu. Pokud chladničku odtahujete od zdi, dejte pozor, abyste ji nesunuli přes napájecí kabel. Neodpojujte chladničku zatažením za napájecí kabel. Musíte pevně uchopit zástrčku a vytáhnout ji přímo ze zásuvky. Před čištěním, opravami a výměnou jakéhokoli osvětlení se ujistěte, že jste chladničku odpojili od zásuvky, aby nedošlo k úrazu elektrickým proudem.



4. Při úniku hořlavého plynu, například svítíplynu





Musíte okamžitě zavřít ventil unikajícího plynu a otevřít okna a dveře. Nevytahujte ani nezasunujte napájecí kabel chladničky ani jiných spotřebičů ze/do zásuvky.

Použití

1. Ukládání



-  Tato chladnička je určena k používání v domácnosti a podobných prostředích, jako jsou kuchyně pro zaměstnance v obchodech, kancelářích a dalších pracovních prostorech, na chalupách a pro zákazníky hotelů a motelů a podobných ubytovacích zařízení.
-  Tato domácí chladnička je vhodná pouze k ukládání potravin a nesmí se používat k jiným účelům, například k ukládání krve, léků a biologických materiálů atd.
- Uvnitř chladničky nesmí být nebezpečný hořlavý nebo výbušný materiál, vysoce korozivní kyseliny, alkálie ani jiné chemické materiály.
- Po spuštění chladničky se nedotýkejte rukama ledových povrchů prostoru mrazáku, zejména pokud máte ruce mokré. Jinak by vám mohla na ledové ploše přimrznout kůže.
- Při otevírání a zavírání dveří chladničky používejte k manipulaci držadla. Mezi dveřmi a jednotkou chladničky jsou úzké štěrbiny, které brání skřípnutí; nestrkejte do těchto míst ruce.
- Během otevírání dveří chladničky nenechte přibližovat děti, aby nedošlo k jejich uhození.
- Tuto chladničku mohou používat děti do 8 let věku a osoby se sníženými fyzickými, smyslovými nebo mentálními schopnostmi, nebo osoby bez dostatečných znalostí nebo zkušeností pouze v případě, pokud mají odpovídající dozor, nebo pokud byly poučeny o bezpečném používání spotřebiče a porozuměli případným možnostem nebezpečí. Děti si se spotřebičem nesmí hrát. Čištění ani uživatelskou údržbu nesmí provádět děti bez dozoru.

2. Umístění spotřebiče



-  Chladnička nesmí být umístěna v blízkosti tepelných zdrojů ani na přímém slunečním světle, aby nebyl narušen její provozní výkon. Chladnička musí být umístěna na dobře větraném místě a musí okolo ní být dostatek prostoru, což zahrnuje i prostor o šířce nejméně 10 cm za zadní částí.
-  Neumísťujte chladničku do vlhkých prostor nebo prostor, kde může docházet k rozstříkávání vody. Veškerá rozstříkaná voda a nečistoty se musí otřít měkkým hadrem, aby nedošlo ke korozi a předešlo se narušení vlastností elektrické izolace.
- V zájmu zachování bezpečnosti nepokládejte na horní plochu chladničky elektrické zásuvky, stabilizované napájecí zdroje, mikrovlnné trouby ani jiné spotřebiče.
- Kromě toho, nepoužívejte elektrické spotřebiče ani uvnitř chladničky (kromě doporučených typů), aby nedošlo k elektromagnetickému rušení nebo úrazům.
- Nepokládejte na horní plochu chladničky nestabilní předměty (činky, nádoby s vodou), aby nedošlo ke zranění při jejich pádu, nebo k vytečení při přeplnění.

Údržba

1. Čištění

-  Nestříkejte na chladničku vodu, ani ji neoplachujte; neumísťujte ani chladničku do vlhkých prostor nebo prostor, kde může docházet k rozstříkávání vody, aby nedošlo ke korozi a předešlo se narušení vlastností elektrické izolace.
-  V případě výpadku proudu nebo čištění vytáhněte zástrčku na nejméně 5 minut ze zásuvky a potom ji opět připojte, aby se předešlo poškození kompresoru v důsledku sousledných rozběhů.

2. Opravy

-  Nerozebírejte nebo neopravujte chladničku bez povolení.
-  Nepoškozujte potrubí chladničky.
- Chladničku musí opravovat kvalifikovaný pracovník.

Správná likvidace výrobku

(Elektrický a elektronický odpad)



(Platí pro země s odděleným systémem sběru)
Toto označení na výrobku, jeho příslušenství nebo dokumentaci znamená, že výrobek a jeho elektronické příslušenství (například nabíječku, náhlavní sadu, USB kabel) je po skončení životnosti zakázáno likvidovat jako běžný komunální odpad. Možným negativním dopadům na životní prostředí nebo lidské zdraví způsobeným nekontrolovanou likvidací zabráníte oddělením zmíněných produktů od ostatních typů odpadu a jejich zodpovědnou recyklací za účelem udržitelného využívání druhotných surovin.

Uživatelé z řad domácností by si měli od prodejce, u něhož produkt zakoupili, nebo u příslušného městského úřadu vyžádat informace, kde a jak mohou tyto výrobky odevzdat k bezpečné ekologické recyklaci. Podnikoví uživatelé by měli kontaktovat dodavatele a zkontrolovat všechny podmínky kupní smlouvy. Tento výrobek a jeho elektronické příslušenství nesmí být likvidován spolu s ostatním průmyslovým odpadem. Pokud měníte starý spotřebič za nový, výrobce je ze zákona povinen zdarma převzít váš starý spotřebič k likvidaci.

Příprava před uvedením do provozu

1 Odstranění veškerého obalového materiálu

Odstranit se musí také pěnový podstavec a lepicí páska, která drží příslušenství.

2 Kontrola počtu přiloženého příslušenství a údajů

Zkontrolujte položky v balení podle podrobného seznamu v dodacím listu. Pokud zjistíte nesrovnalosti, konzultujte problém s prodejcem.

3 Umístění chladničky na místo, které splňuje následující podmínky:

- Vyhýbejte se vlhkému a příliš chladnému prostředí.
- Okolo chladničky musí být dostatek prostoru, což zahrnuje i prostor o šířce nejméně 10 cm za zadní částí.
- Chladnička musí být umístěna na pevném a rovném povrchu. Pokud je nutné podložení, musí se vybrat rovná, pevná a nehořlavá podložka. V případě drobné nestability nastavte černé nastavovací nohy v přední části chladničky:

- Otáčením po směru hodinových ručiček zvýšte výšku chladničky.
- Otáčením proti směru hodinových ručiček snižte výšku chladničky.

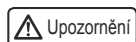

Abyste během používání nedošlo k naklánění chladničky směrem vpřed, upravte nastavitelné nohy tak, aby byly v plném kontaktu se zemí a zajistily tak bezpečnou polohu chladničky. Nepoužívejte pěnovou základnu z balení jako podložku chladničky.

4 Čištění před použitím

(Způsob čištění najdete v oddílu Čištění na straně 21)

5 Ustavení

Po umístění, vyrovnaní a očištění chladničku nezapojte. Nechte chladničku stát nejméně 5 hodin a potom ji zapněte, aby se zaručil její normální provoz.

6 Odstranění fólie

Před použitím odstraňte průhlednou fólii z bočního panelu, aby nebylo narušeno běžné chlazení a spotřeba energie chladničky.

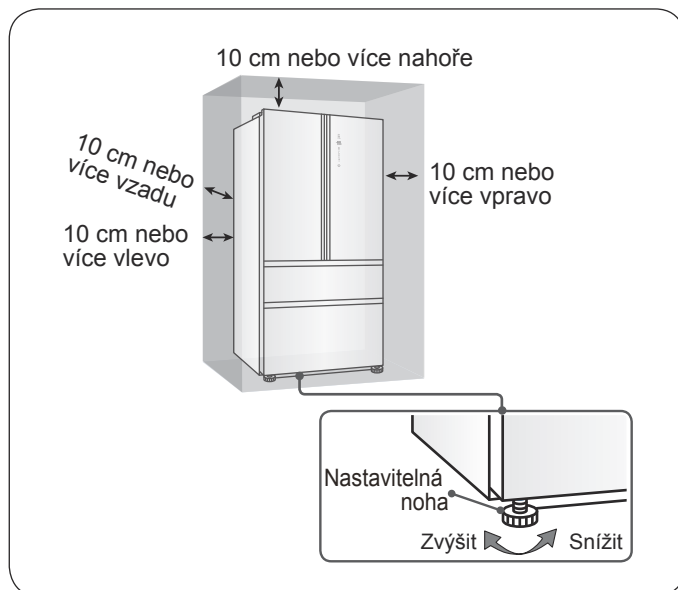

Názvy součástí pro sestavení tohoto výrobku

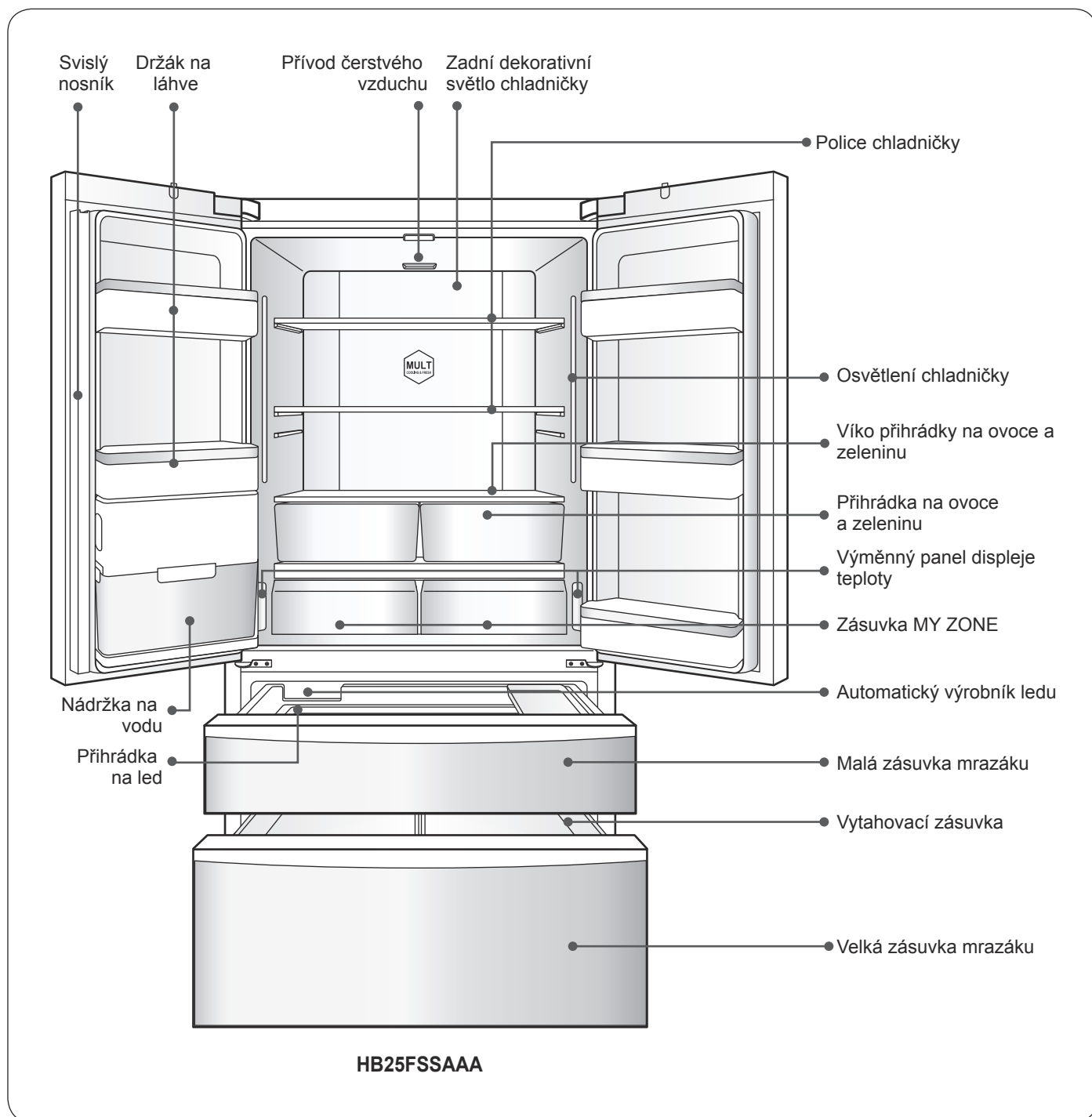

Rada:

Pokud se změní nastavení teploty, dosažení vyrovnání vnitřní teploty může trvat určitou dobu. Délka této doby je navíc závislá na změně nastavené teploty, teplotě okolí, frekvenci otevírání dveří a množství potravin uložených v chladničce atd.

Přípravné postupy před použitím tohoto výrobku

1 Zapnutí

Při zapnutí se teplota rovná aktuální teplotě chladničky a teplotě mrazáku.. V této chvíli je teplota chladničky nastavena na 5 °C, teplota zmrazování -18 °C a tlačítka jsou aktivní. Čas přívodu vody je nastaven na 10 sekund.

2 Chladnička má funkci paměti při vypnutí napájení.

Po prvním zapnutí bude zařízení pracovat podle posledního nastavení před vypnutím napájení.

(Podrobnosti naleznete v oddílu „Funkce paměti při vypnutí napájení“ na straně 14).

3 Výběr provozního režimu chladničky

Zvolte jeden ze dvou následujících způsobů nastavení chladničky:

Režim umělé inteligence:

V režimu umělé inteligence lze teplotu vnitřního prostoru chladničky automaticky upravit na skladování potravin. Pokud nemáte zvláštní požadavky, doporučujeme, abyste používali režim umělé inteligence.

(Specifické způsoby nastavení naleznete v oddílu „Nastavení funkce umělé inteligence“ na straně 12).

Režim ručního nastavení:

Pokud chcete teplotu v chladničce upravit ručně kvůli určitému druhu potravin, můžete teplotu upravit ručně pomocí tlačítka nastavení teploty.

(Specifické způsoby nastavení naleznete v oddílu „Nastavení chladicí teploty“ a „Nastavení mrazicí teploty“ na straně 11).

4 Vložení potravin do chladničky

Po určité době chodu bude chladnička dostatečně vychlazená a vy můžete vložit potraviny do chladničky a používat ji. Pokud má být do mrazicího boxu vloženo větší množství čerstvých potravin (např. masa), zapněte alespoň na 12 hodin před jejich vložení zapnout funkci „rychlého mražení“.

Pokyny pro hlavní funkce tohoto výrobku

Ovládací panel

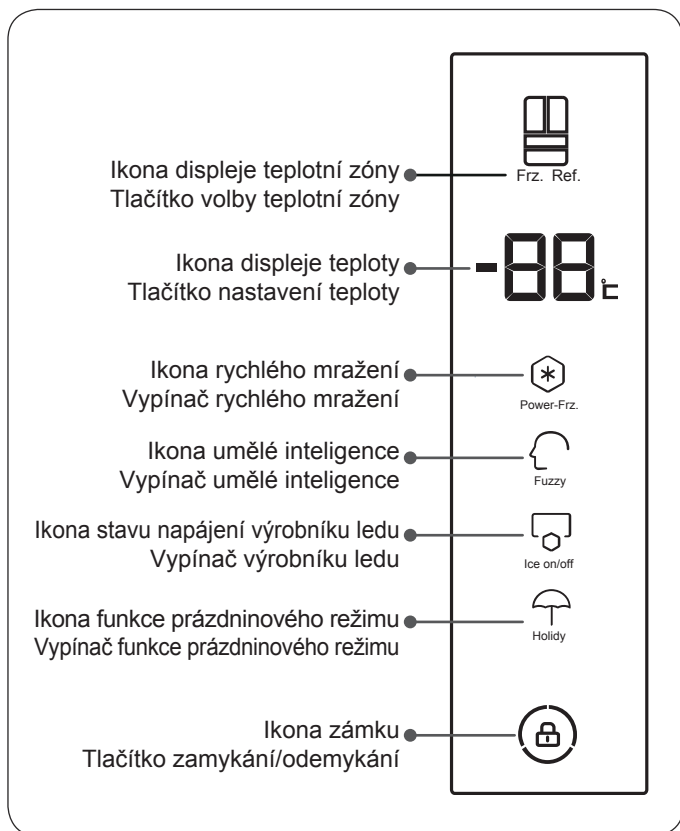

Ikona stavu napájení výrobku ledu: Vypínač výrobku ledu: Aktivuje nebo deaktivuje funkci výrobku ledu.

Ikona funkce prázdninového režimu: Vypínač funkce prázdninového režimu: Aktivuje nebo deaktivuje funkci prázdninového režimu.

Ikona zámku: Tlačítko zamykání/odemykání: Zamyká nebo odemyká.

Ovládací panel sekce MY ZONE:

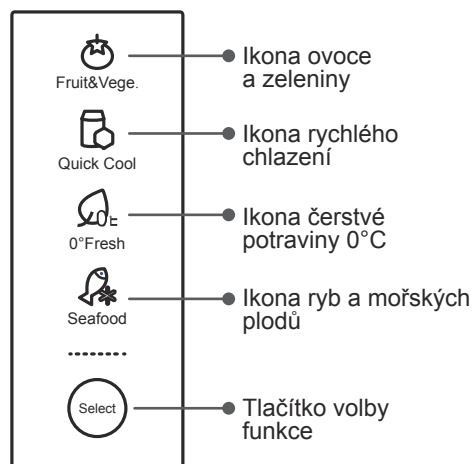

Tlačítko volby funkce: Vyberte funkci „Fruit & Vege.“, „Quick Cool“, „0°C Fresh“, Ryby a mořské plody.

Ikona displeje teplotní zóny: Pokud svítí „Frz.“ (mražení), zobrazí se aktuálně zvolená teplotní zóna a teplotní zóna mrazáku. Pokud svítí „Ref.“ (chladnička), zobrazí se aktuálně zvolená teplotní zóna a teplotní zóna chladničky.

Tlačítko volby teplotní zóny: Přepíná mezi teplotními zónami chladničky a mrazáku.

Ikona displeje teploty: Zobrazuje teplotu teplotní zóny chladničky nebo mrazáku.

Tlačítko nastavení teploty: Nastavuje teplotu teplotní zóny chladničky nebo mrazáku.

Tlačítko nastavení teploty: Lehkým posunutím směrem nahoru se teplota zvýší o 1 °C. Posunutím dolů, nebo klepnutím na tlačítko nastavení, teplota teploty klesne o 1 °C.

Ikona rychlého mražení: Vypínač rychlého mražení: Aktivuje nebo deaktivuje funkci rychlého mražení.

Ikona umělé inteligence: Vypínač umělé inteligence: Aktivuje nebo deaktivuje funkci umělé inteligence.

1 Nastavení teploty chladničky

1. V odemčeném stavu klepněte na tlačítko „Frz.Ref.“ a vyberte nastavení teplotní zóny chladničky.
2. Nyní aktivujte ikonu „Frz.Ref.“, zóna displeje teploty zobrazí původně nastavenou teplotu prostoru chladničky a zadáním nastavení teplotního stavu prostoru chladničky upravte teplotu.
3. Klepněte na zónu displeje teploty. Nastavení teploty se každým klepnutím sníží o 1 °C. Po teplotním displeji navíc můžete posunovat prstem směrem nahoru nebo dolů. Posunutím nahoru se nastavení teploty zvýší o 1 °C. Posunutím dolů se nastavení teploty sníží 1 °C.

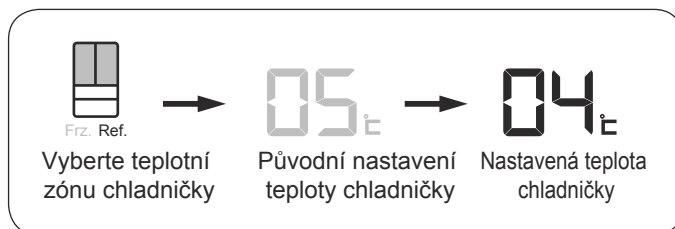

2 Nastavení teploty mrazáku

1. V odemčeném stavu klepněte na tlačítko „Frz.Ref.“ a vyberte nastavení teplotní zóny mrazáku.
2. Nyní aktivujte ikonu „Frz.Ref.“, zóna displeje teploty zobrazí původně nastavenou teplotu prostoru mrazáku a zadáním nastavení teplotního stavu prostoru mrazáku upravte teplotu.
3. Klepněte na zónu displeje teploty. Nastavení teploty se každým klepnutím sníží o 1 °C. Po teplotním displeji navíc můžete posunovat prstem směrem nahoru nebo dolů. Posunutím nahoru se nastavení teploty zvýší o 1 °C. Posunutím dolů se nastavení teploty sníží 1 °C.

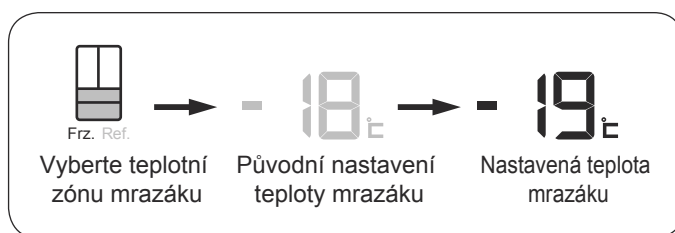

3 Nastavení funkce a deaktivace sekce MY ZONE

Můžete si zvolit příslušnou funkci podle potravin, uložených v sekci MY ZONE, aby se lépe zachovala nutriční hodnota potravin.

1. Stiskněte tlačítko „Select“. Rozsvítí se ikony „Fruit & Vege.“, „Quick cool“, „0 ° Fresh“ a „Seafood“ a budou se střídát v sekvenci shora dolů. Když se ikona rozsvítí, příslušná funkce je aktivována.
2. Současným stisknutím levého a pravého tlačítka „Select“ na dobu 3 sekund všechny ikony pro sekci MY ZONE zhasnou a funkce MY ZONE bude deaktivována.
3. Stisknutím jakéhokoli tlačítka „Select“ na dobu 3 sekund se sekce MY ZONE aktivuje. Aktivujte po umístění ve stavu „Fruit & Vege.“.

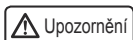
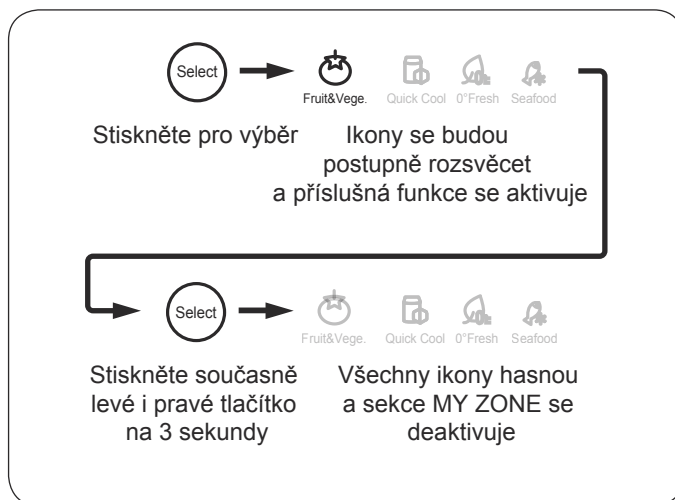

Upozornění

Po deaktivaci lze sekci MY ZONE použít jako chladicí přihrádku.

4 Nastavení funkce rychlého mražení

Funkce rychlého mražení je navržena k udržení nutriční hodnoty potravin v prostoru mrazáku a zmrazí potraviny v krátkém čase.

1. V odemčeném stavu stiskněte tlačítko „Power-Frz.“.
2. Rozsvícením ikony rychlého mražení získáte přístup k této funkci.
3. Pokud chcete funkci rychlého mražení opustit, v odemčeném stavu stiskněte tlačítko „Power-Frz.“.
4. Vypněte ikonu rychlého mražení a následně opusťte tuto funkci.

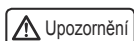

Funkce rychlého zmrazení se automaticky zruší po „X“ hodinách, jak to vyžadují zákony EU. Po dosažení dané doby můžete funkci rychlého zmrazení zvolit znovu.

5 Nastavení funkce umělé inteligence

Ve stavu umělé inteligence nastavuje chladnička automaticky teplotu podle okolní teploty a teplotní změny v chladničce bez náhradního nastavení.

1. V odemčeném stavu stiskněte tlačítko „Fuzzy“.
2. Rozsvítí se ikona inteligence a funkce umělé inteligence bude aktivní.
3. Pokud chcete funkci umělé inteligence zrušit, stiskněte v odemčeném stavu tlačítko „Fuzzy“.
4. Ikona umělé inteligence zhasne a funkce nebude aktivní.

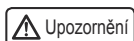

Ve stavu umělé inteligence nemůžete upravovat teplotu v chladničce.

Ve stavu umělé inteligence, mražení a rychlého mražení nemůžete upravovat teplotu v mrazáku.

Ve stavu funkce prázdninového režimu se univerzální teplota deaktivuje.

Pokud ve stavu umělé inteligence zvolíte funkci rychlého mražení, automaticky funkci umělé inteligence opustíte.

Pokud ve stavu rychlého mražení zvolíte funkci umělé inteligence, automaticky funkci rychlého mražení opustíte.

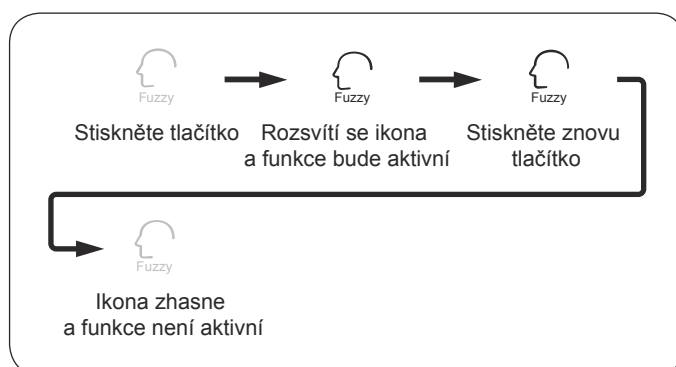
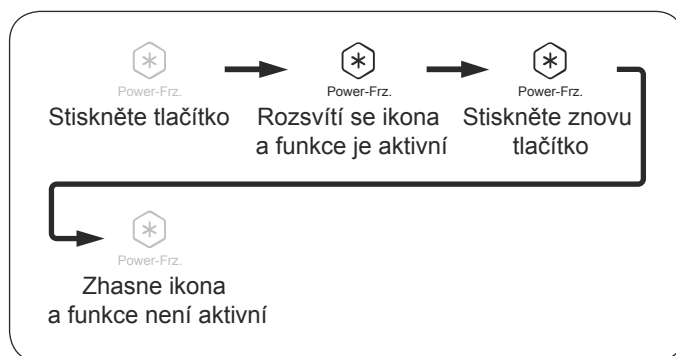

6 Zapnutí a vypnutí funkce výrobku ledu

Při prvním zapínání je výrobek ledu ve vypnutém stavu a „Ice on/off“ nesvítí.

1. Pokud chcete aktivovat funkci výrobku ledu, stiskněte v odemčeném stavu tlačítko „Ice on/off“.
2. Když se ikona výrobku ledu rozsvítí, je tato funkce zapnutá.
3. Pokud chcete funkci výrobku ledu vypnout, stiskněte v odemčeném stavu tlačítko „Ice on/off“.
4. Když ikona výrobku ledu zhasne, je tato funkce vypnutá.

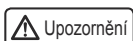

Výrobek ledu nebude fungovat, dokud teplota mrazáku nedosáhne teploty -12 °C nebo nižší.

Viz oddíl „Pokyny k používání výrobku ledu“ v tomto návodu.

Při první zapnutí je čas přívodu vody nastaven na 10 sekund. Doporučujeme tento čas neměnit. Pokud vyžadujete jeho změnu, kontaktujte poprodejní servis.

7 Nastavení funkce prázdninového režimu

Po aktivaci funkce prázdninového režimu pracuje prostor mrazáku normálně a teplota chladničky se automaticky nastaví na 17 °C.

Pokud je okolní teplota nižší než 17 °C, chladicí teplota se blíží teplotě okolí.

1. V odemčeném stavu stiskněte tlačítko „Holiday“.
2. Rozsvítí se ikona „Holiday“ a aktivujete funkci prázdninového režimu.
3. Pokud chcete funkci prázdninového režimu zrušit, stiskněte v odemčeném stavu tlačítko „Holiday“.
4. Vypněte „Holiday“ a deaktivujete funkci prázdninového režimu.

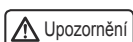

Při funkci prázdninového režimu lze sekci MY ZONE normálně regulovat. V tuto dobu se teplota v sekci MY ZONE blíží teplotě v prostoru chladničky.

Rada:

Doporučujeme, aby se při použití prázdninového režimu odstranil veškerý obsah prostoru chladničky. Tím se předejde vzniku nepříjemných pachů.

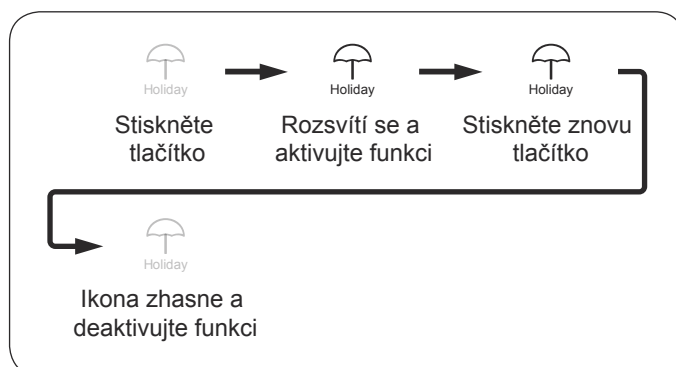
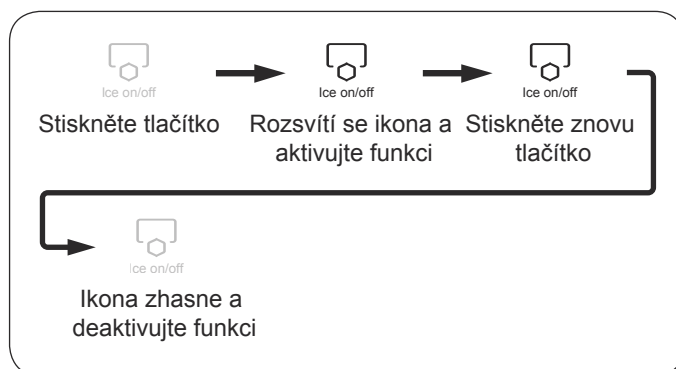

8 Nastavení funkce zámku".

1. Stiskněte na 3 sekundy „tlačítko zámku“.
2. Ikona zámku zhasne a tlačítka budou funkční.
3. Pokud nestisknete žádné tlačítko do 30 sekund od posledního stisknutí, systém se automaticky zamkne.

V zamčeném stavu nemůžete nastavovat teplotní zóny, nastavení teploty v teplotní zóně, rychlé mražení, umělou inteligenci, funkce výrobce ledu atd.

9 Funkce alarmu otevřených dveří

Pokud je zásuvka mrazáku ponechána otevřená déle než 60 sekund, nebo pokud nejsou dveře správně zavřeny, chladnička zazní v pravidelných intervalech zvuk alarmu otevřených dveří, aby jste byli upozorněni a zavřeli dveře nebo zásuvku mrazáku.

10 Funkce paměti při výpadku napájení

Dojde-li k výpadku elektrického proudu, nebo je odpojena od napájení, provozní stav chladničky v momentu přerušení napájení se zapíše do paměti a po obnovení napájení bude chladnička pokračovat v chodu podle nastavené konfigurace a s funkcemi, které byly nastaveny před výpadkem.

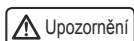

Zamčené funkce se do paměti neukládají a po opětovném spuštění chladničky budou v odemčeném stavu.

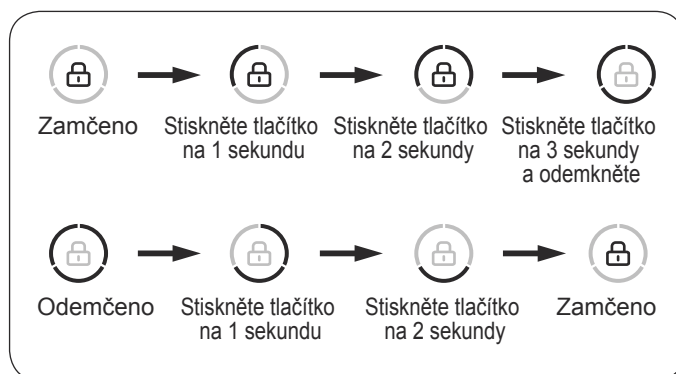

11 Pokud je třeba zvětšit ukládací prostor

V rámci zvětšení úložného prostoru chladničky mohou uživatelé odstranit některé její součásti.

Následující seznam obsahuje vyjímatelné součásti. Vyjímatelné součásti jsou zobrazeny na obrázku vpravo.

Podrobný způsob demontáže naleznete v oddílu „Demontáž a čištění každé součásti“ na straně 21.

Číslo Název součásti

- ① Držák na láhve (levý horní)
- ② Držák na láhve (levý prostřední)
- ③ Box na skladování vody
- ④ Držák na láhve (pravý horní)
- ⑤ Držák na láhve (pravý prostřední)
- ⑥ Držák na láhve (pravý dolní)
- ⑦ Police (horní)
- ⑧ Police (dolní)
- ⑨ Víko boxu na ovoce a zeleninu
- ⑩ Box na ovoce a zeleninu (levý)
- ⑪ Box na ovoce a zeleninu (pravý)
- ⑫ Sekce MY ZONE (levá)
- ⑬ Sekce MY ZONE (pravá)
- ⑭ Příhrádka prostoru na ovoce a zeleninu
- ⑮ Sekce MY ZONE
- ⑯ Automatický výrobek ledu
- ⑰ Malá zásuvka mrazáku
- ⑱ Příhrádka malé zásuvky mrazáku
- ⑲ Vytahovací zásuvka (levá)
- ⑳ Vytahovací zásuvka (pravá)
- ㉑ Vytahovací příhrádka
- ㉒ Ozubená spojovací tyč

- Vyjímatelná součást
- ⦿ Vyjímatelná součást (skrytá)

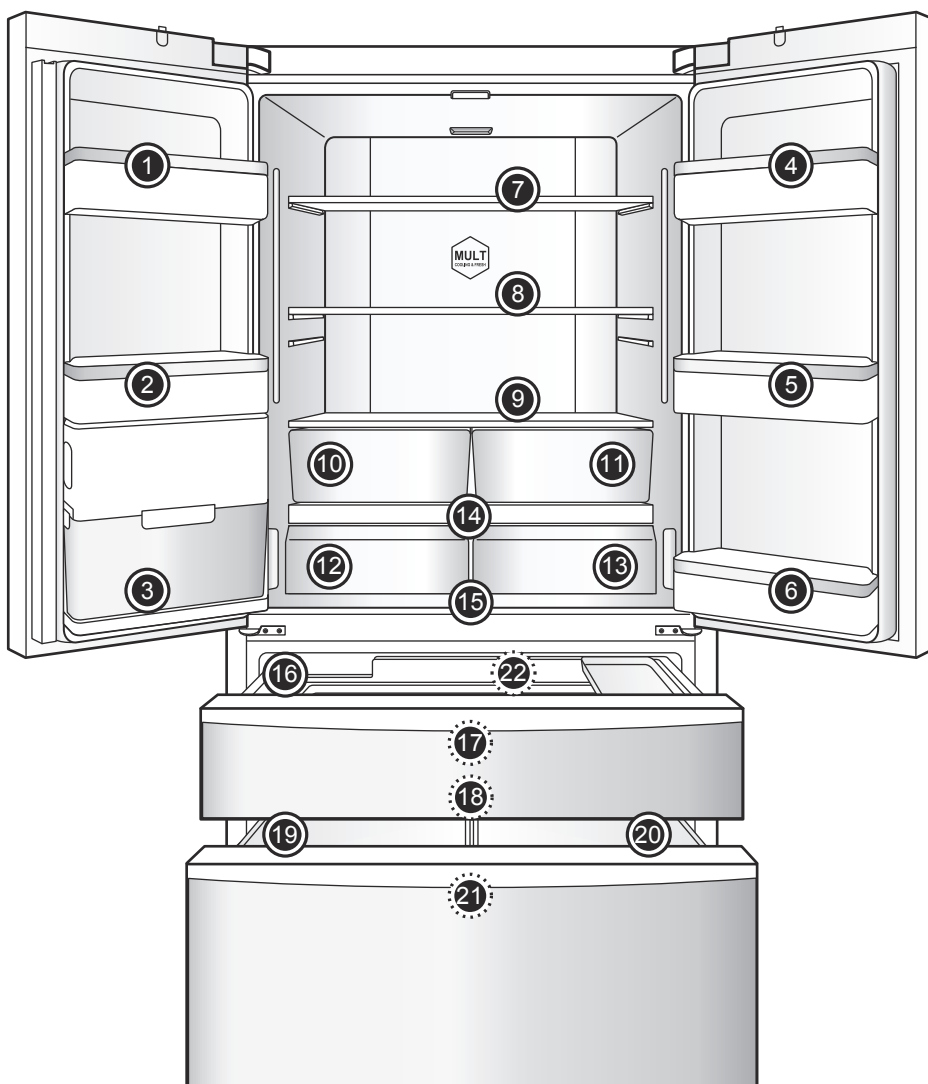

Používání a opatření ohledně přihrádek chladničky

Do chladničky dávejte v první řadě potraviny, které mají být uloženy krátký čas nebo které se pravidelně konzumují. Ačkoli průměrnou teplotu ve většině části chladničky lze pomocí nastavení teploty udržovat v rozmezí 0 °C - 10 °C, potraviny nelze udržet čerstvé po delší dobu. Proto by měla být chladnička určena pouze ke krátkodobému skladování.

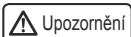

Pokud je teplota okolí v zimě v rozmezí 0 - 10 °C, teplota v chladničce je nižší a teplota ve spodní části je přibližně 0 °C. V této době se ovoce a zelenina musí ukládat v horní části chladničky, aby nezmrzla.

Když zavíráte levé dveře chladničky, ujistěte se, že levý nosník zavřený na místě, jinak by jednotka dveří přesně nedoléhala. Tím by došlo ke zvýšení teploty v chladničce a spustil by se alarm.

Doporučené zóny pro ukládání potravin

Jelikož cirkulace studeného vzduchu v chladničce způsobuje v různých částech rozdíly teplot, doporučuje se, aby byly různé potraviny umístěny na rozdílných místech s rozdílnými teplotami.

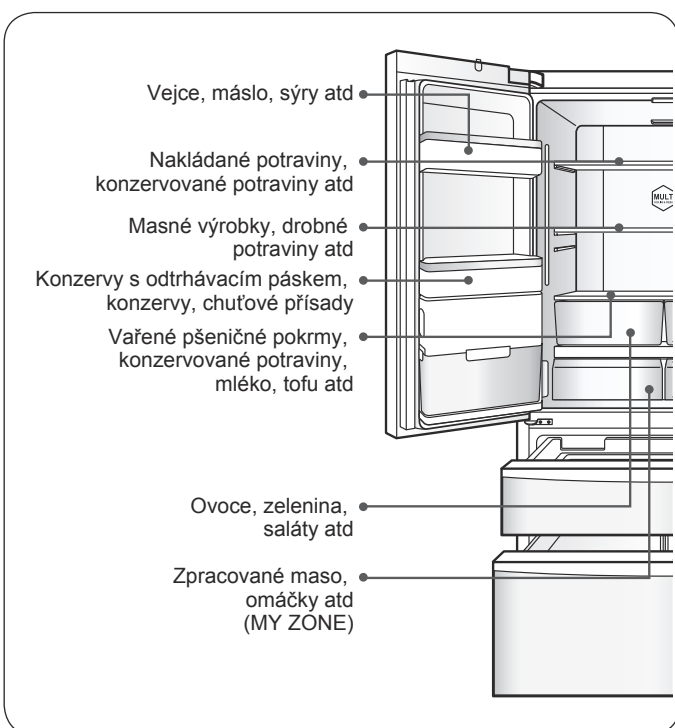

Používání zásuvky MY ZONE

Chladnička je vybaveny zásuvkami MY ZONE, které mají samostatné funkce nastavení teploty. Podle požadavků na skladování potravin lze tyto potraviny ukládat do přihrádek s odlišnou teplotou, která je pro ně vhodná: Ovoce a zelenina, Rychlé chlazení, Čerstvé potraviny 0 ° a Ryby a mořské plody.

Rada:

Maso s vyšším obsahem vody by během skladování mohlo při nižších teplotách zmrznout, proto v případě potřeby se může „bezprostředně naporcované“ maso uložit v sekci MY ZONE, kterou lze nastavit na teplotu 0 °C.

Způsob regulace zásuvky MY ZONE:

Regulátor je zařízení v horní části levé stěny chladničky, které může měnit teplotu v levé zásuvce MY ZONE.

Regulátor je zařízení v horní části pravé stěny chladničky, které může měnit teplotu v pravé zásuvce MY ZONE.

Rada:

- Pokud potřebujete větší ukládací prostor, lze zásuvky MY ZONE vyjmout. Podrobný způsob demontáže naleznete v oddílu „Demontáž a čištění každé součásti“ na straně 21.
 - Podrobný způsob naleznete v oddílu „Nastavení a zavření funkce MY ZONE“ na straně 11.
- Pokud se funkce MY ZONE nezavře, v zásuvkách MY ZONE poklesne teplota, což by mohlo vést ke zmrznutí uložených potravin.

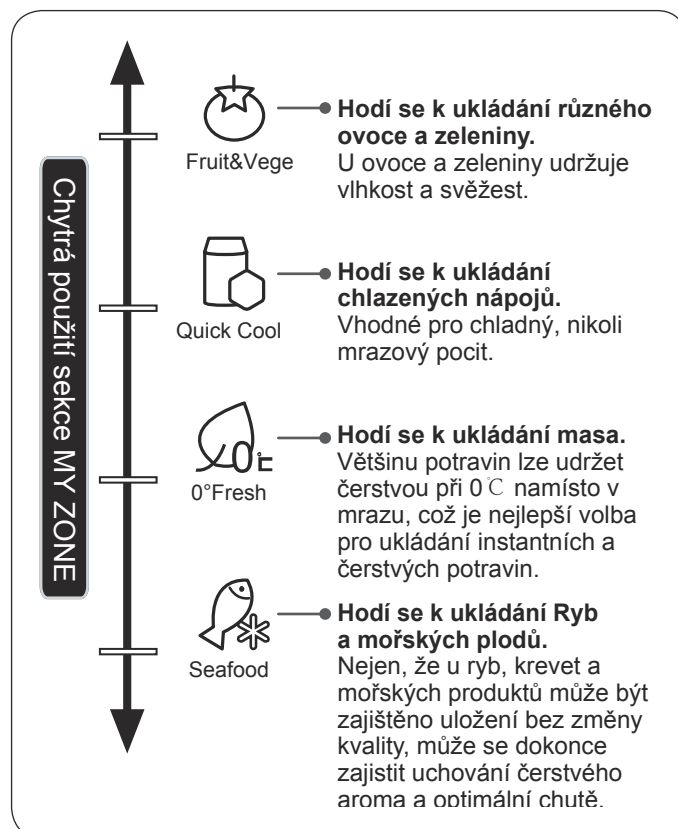

Kroky k zajištění chlazených potravin

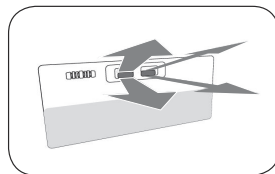
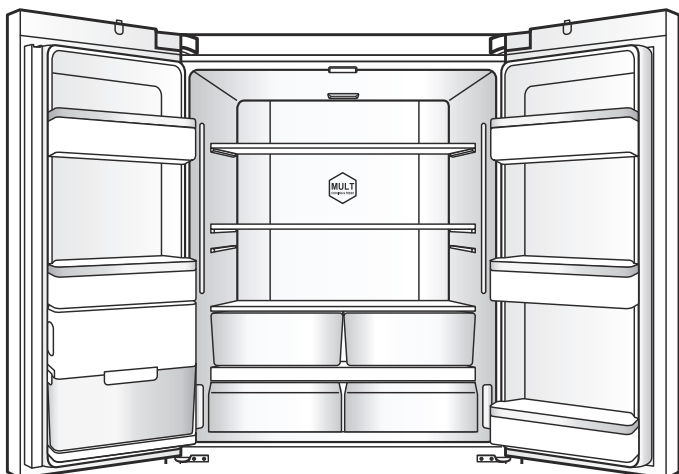

Nezakrývejte výstupy vzduchu.

Pokud se chladnému vzduchu kladou překážky a není vypouštěn, teplota uvnitř chladničky nepoklesne a kompresor bude trvale v chodu, což by vedlo k plýtvání s elektrinou.

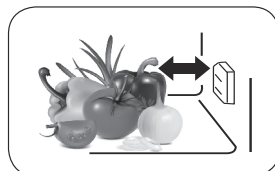

Nezakrývejte zařízení na určování teploty.

Na obrázku je vidět poloha zařízení na určování teploty v prostoru chladničky. Ujistěte se, že zařízení není zcela zakryté potravinami, protože by chladnička nemusela změřit teplotu správně a mohla by pracovat přerušovaně, takže teplota uvnitř chladničky by byla příliš nízká a docházelo by ke zbytečnému plýtvání energií.

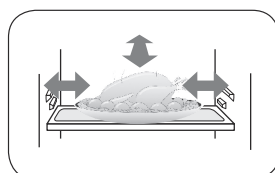

Zabraňte tomu, aby se potraviny dostávaly do kontaktu s obložením chladničky.

Potraviny uložené v chladničce, především tučná jídla, se nesmí dostávat dlouhodobě do kontaktu s obložením, protože by došlo k jeho korozi, takže se pokud možno ujistěte, že k tomuto kontaktu nedochází. Pokud je obložení potřísněno tukem, musí se ihned očistit.

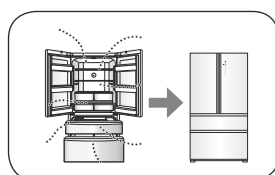

Minimalizujte dobu otevírání a zavírání dveří.

IPokud omezíte dobu mezi otevřením a zavřením dveří a nebudete dveře otevírat příliš atd, omezí se únik studeného vzduchu a ušetří se elektrická energie.

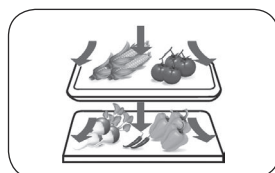

Nepřepiňujte chladničku.

Nechávejte mezi potravinami mezery, které fungují jako kanály pro proudění chladného vzduchu a tím se dosahuje ještě lepšího chladicího efektu.



Nevkládejte horké jídlo přímo do chladničky.

Před vložením horkého jídla do chladničky jej nechte vychladit na pokojovou teplotu. Jakékoli horké jídlo, které vložíte do chladničky, nejenže zvýší vnitřní teplotu, ale ovlivní i čerstvost ostatních potravin.

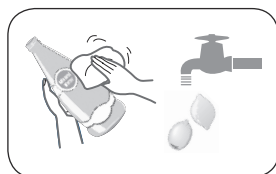

Než vložíte potraviny do chladničky, měly by být očištěny.

Aby se uvnitř chladničky udrželo správné hygienické prostředí, doporučuje se potraviny omýt a lehce osušit a až potom je uložit do chladničky.

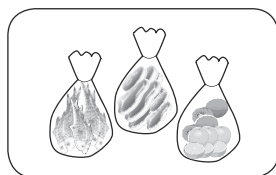

Rozřídte a zorganizujte potraviny v chladničce.

Potraviny ukládejte zvlášť podle druhu. Potraviny, které používáte každý den, uložte v přední části polic, aby se zabránilo zbytečně dlouhému otevírání dveří a nedošlo k vypršení data spotřeby v důsledku přehlédnutí.

Používání a opatření ohledně přihrádek mrazáku

Teplota v prostoru mrazáku je velmi nízká, takže můžete potraviny skladovat čerstvé po dlouhou dobu a proto je vhodné do tohoto prostoru ukládat potraviny pro dlouhodobé uložení, které ale musí odpovídat datu trvanlivosti, které je vyznačeno na obalu.

 Varování

Dejte pozor na děti a domácí zvířata, aby si nehrály se zásuvkami a nepoškodily je. Neodstraňujte bezdůvodně přepážku velké zásuvky mrazáku.

 Upozornění

Nepoužívejte obaly od vajíček jako zásobníky ledu a nekládejte je do přihrádek mrazáku, aby nepopraskaly. U zmrazených pochutin (jako je zmrzlina) se ujistěte, že je vložíte do přihrádky mrazáku namísto do držáku na láhve. Protože teplota v držáku na láhve se při otevření dveří rychle mění, mohly by zmrazené pochutiny rychle roztát.

Kroky k zajištění mražených potravin

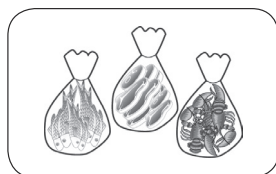
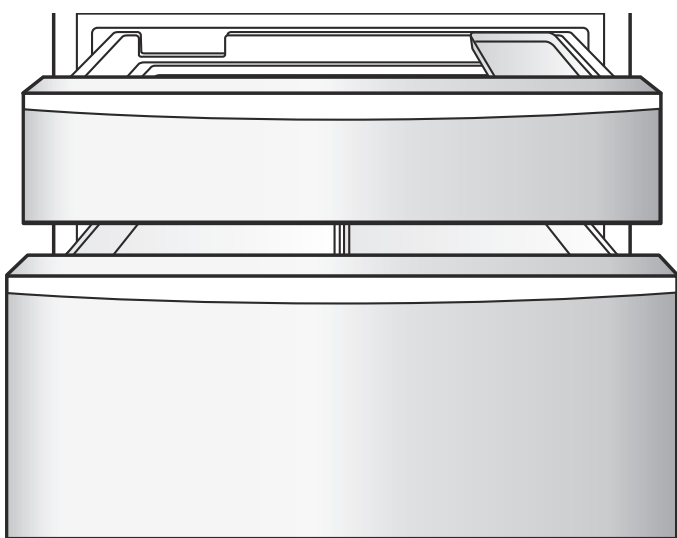

Před zmrazením je nejlepší potraviny zabalit.

Vnější povrch obalu musí být suchý, aby nedošlo k jeho přimrznutí k potravíně. Materiál obalu by měl být bez zápachu, vzduchotěsný, vodotěsný, netoxický a neznečišťující, aby zabránil načichnutí potraviny a snížení kvality.

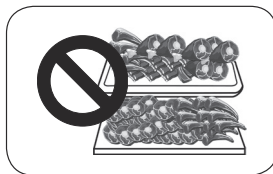

Nevkládejte do přihrádky příliš mnoho potravin.

Nevkládejte do přihrádky mrazáku příliš mnoho čerstvých potravin najednou. Nejlepší řešení je nepřekračovat mrazicí kapacitu chladničky (viz oddíl „Produktový list“ na straně 28).

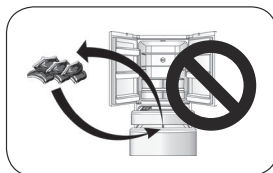

Vyhňte se opakovanému zmrazování potravin.

V zásadě lze požadované kvality potravin dosáhnout pouze jejich vyjmutím z přihrádky mrazáku a jejich rozmrazením. Potraviny nelze znovu zmrazit, pokud nejsou před zrazením zpracovány v koncový pokrm, jinak bude narušena jejich kvalita.

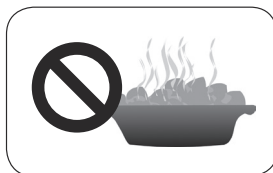

Nevkládejte horké jídlo přímo do mrazáku.

Před vložením do přihrádky mrazáku se musí horké jídlo nechat vychladit na pokojovou teplotu.

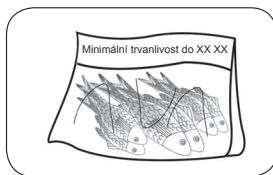

Poznamenejte si na potraviny data podle data trvanlivosti.

Aby se předešlo překročení data trvanlivosti, při zmrazování na základě skladovací doby by na obalu mělo být vyznačeno datum zmrazení, trvanlivost a název potraviny.

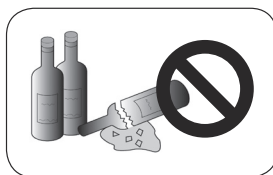

Nevkládejte do mrazáku nebalené potraviny.

Nedávejte do přihrádky mrazáku lahvé pivo, nápoje apod., aby nedošlo k jejich roztržení.



Rozdělte potravinu na odpovídající porce.

Tím se zajistí snazší kompletní zmrazení, stejně jako lepší rozmrazení a vaření; žádná porce potraviny by neměla překročit hmotnost 2,5 kg.

Tipy pro používání chladničky

- Ředkvičky by se měly očistit, aby se zabránilo vstřebávání živin do listů.
- Balení vajec můžete uložit na vhodné místo podle potřeby a vybrat správné balení podle počtu vajec.
- Zmrazené potraviny rozmrazujte přemístěním do chladničky. Výhoda je v tom, že zmrazená potravina ochladí chlazené potraviny a ušetří se tím energie.
- Cukety, melouny, papáje, banány, ananas atd. ve zchlazeném stavu podporují svou látkovou přeměnu, takže by se neměly chladit. U nezralého ovoce je však lepší uložit je na určitou dobu do chladicí přihrádky, aby se podpořil proces dozrávání.
- Některé potraviny, jako cibule, česnek, zázvor, kotvici, brambory atd. lze dlouhodobě skladovat při pokojové teplotě, takže není nutné je ukládat do chladničky.
- Čerstvá zelenina by se před uložením do chladničky měla omýt, aby se předešlo množení nebo šíření bakterií v chladničce.

Opatření pro využití úspory energie

- Chladnička by měla být nainstalována v chladné a dobře větrané místnosti, mimo dosah tepelných zdrojů a pokud možno mimo přímého slunečního svitu.
- Minimalizujte dobu a frekvenci otevírání dveří. Například: ukládejte potraviny pravidelně, aby se snížila doba přístupu při otevřených dveřích.
- Přikryjte nebo zabalte ukládané potraviny.
- Vychladte teplé jídlo nebo nápoje, než je vložíte do chladničky.
- Potraviny, které se mají rozmrazit, by se měly nejdříve vložit do prostoru chladničky (nebo sekci MY ZONE), abyste mohli nízkou teplotu zmrazené potraviny využít k ochlazení potravin v prostoru chladničky (nebo MY ZONE).
- Nepřepíňujte chladničku, aby se nebránilo proudění vzduchu.
- U nastavení teploty chladničky platí, že čím nižší teplota je nastavena, tím vyšší je spotřeba energie chladničky. Na základě předpokladu realistických podmínek skladování potravin by teplota uvnitř chladničky měla být co nejvyšší.
- Pokud potřebujete v prostoru chladničky použít relativně velký prostor, lze odstranit malou zásuvku a ozubenou spojovací tyč mrazáku. Následně bude možné potraviny vkládat a vyjímat přímo přes skleněnou přepážku mrazáku a zároveň se tak může snížit spotřeba energie chladničky.
- Ponechte kolem spotřebiče dostatečnou mezeru nebo prostor, účinně se tak zajistí dobré větrání. Viz stranu 7. Pokud je větrání omezené, zvýší se tím náklady na chod/provoz a spotřebič přesáhne údaje o své spotřebě energie.

Použití vodní nádržky chladničky

Tento model chladničky je vybaven vodní nádržkou, která je umístěna v prostoru levých dveří. Vodní čerpadlo, které je umístěno v levých dveřích chladničky, používá vodu z nádržky a pomocí potrubí ji přečerpává do poloautomatického výrobku ledu v malé zásuvce mrazáku.

Doplňovat nádobku na vodu musí uživatel ručně. Způsob doplňování je následující:

1. Otočte svislé lišty o 90 stupňů. Stiskněte knoflíky na obou stranách nádržky.
2. Vytáhněte vodní nádržku zvolna a rovně ven.
3. Otočte víko na zadní straně vodní nádržky proti směru hodinových ručiček a naplňte nádobku vodou. Následně víko pevně dotáhněte po směru hodinových ručiček.
4. Pokud potřebujete nádržku znovu nainstalovat, postupujte podle uvedeného postupu v opačném pořadí.

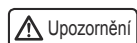
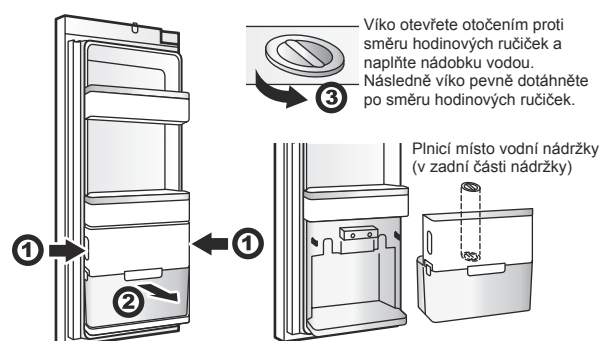

Sestava vodní nádržky byla instalována a přezkoušena před výstupem z výrobního závodu. Pokud potřebujete vodní nádržku vyčistit, přečtěte si oddíl „Čištění sestavy vodní nádržky“, aby nedošlo k jejímu poškození.

Čištění sestavy vodní nádržky

1. Odtáhněte západky (celkem 4) v přední, zadní, pravé a levé části.
2. Oddělte horní část nádržky na vodu od spodní.
3. Omyjte všechny části a následně je vytřete do sucha.
4. Pokud potřebujete nádržku znovu nainstalovat, postupujte podle uvedeného postupu v opačném pořadí.

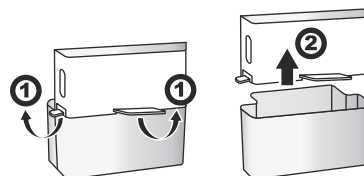

Čištění a použití výrobku ledu

Čištění formy na led

1. Na panelu displeje vypněte funkci výrobku ledu, přidržte držák výrobku dole a silou vytáhněte výrobek ledu ven.
2. Vyjměte sestavu výrobku ledu z chladničky a výrobek otočte tak, aby byla vidět forma na led.
3. Zatáhněte za oválný závěr na formě na led ve směru šipky 1. Vyklopte formu na led směrem nahoru a vytáhněte ji ve směru šipky 2.

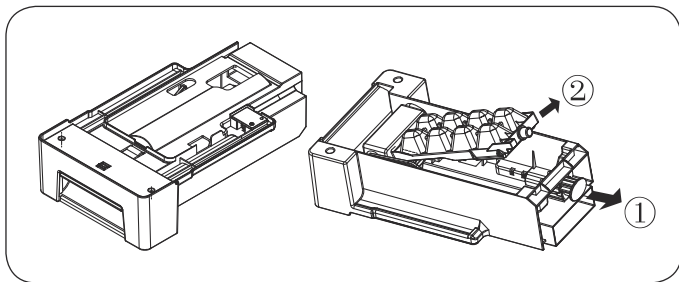

4. Po očištění misku vraťte zpět a pevně ji zamáčkněte do výrobku ledu, zavřete dveře mrazáku a zapněte funkci výrobku ledu na panelu displeje.

Pokyny k používání výrobku ledu

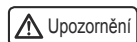

U právě nainstalovaných chladniček musíte vyčkat 24 hodin. Za tuto dobu se prostor mrazáku vychladí, takže výroba ledu bude možná.

- Výrobek ledu vyrobí vždy 8 kostek ledu najednou, specifická doba výroby ledu je však závislá na pokojové teplotě, frekvenci otevírání dveří, tlaku vody, teplotě v prostoru mrazáku atd.
- Aby se zajistilo, že se forma na led bude plnit kostkami ledu, musí se forma pravidelně vytahovat, aby byly kostky ledu rovnoměrně distribuovány.
- Výrobek ledu vyrobí vždy 8 kostek ledu najednou a je běžným jevem, že některé přimrznou k sobě (to lze vyřešit zkrácením času plnění).
- Když teplota v prostoru mrazáku klesne pod $-12\text{ }^{\circ}\text{C}$, výrobek ledu začne pracovat (pokud používáte výrobek ledu poprvé, nebo pokud se led nevyrobil po delší dobu, měli byste několik prvních kostek ledu vyhodit, protože mohou obsahovat nečistoty z vodního potrubí).
- Neinstalujte vodovodní přípojku výrobku ledu při teplotách pod $0\text{ }^{\circ}\text{C}$, aby nedošlo k jejímu zamrznutí. Při instalaci chladničky musí být hadice přívodu vody správně umístěny, aby se nezmáčkly nebo nepoškodily, což narušilo přívod vody.
- Výrobek ledu lze zásobovat pouze pomocí nádržky v dolní části levých dveří, nelze jej napojit přímo na zdroj pitné vody.
- Výrobek ledu smí do chladničky instalovat pouze pracovník autorizovaného servisu.

Pokud někdy uslyšíte z chladničky neobvyklé zvuky

Příležitostně můžete zaslechnout „chroupání“, nemějte ale obavy, jde o obvyklé zvuky, které vznikají při výrobě ledu.

Pokud kostky ledu příliš nepoužíváte

„Staré“ kostky ledu se zamlží a nebudou chutnat svěže, proto pravidelně čistěte formu na led a myjte ji v horké vodě. Před vrácením formy na led se ujistěte, že vychladla a nechte ji doschnout na vzduchu. V opačném případě přimrzne k dalším dílům výrobku a funkce výroby ledu bude narušena.

Pokud se výrobek ledu v prostoru mrazáku dlouho nepoužívá

Pokud se dlouho nepoužívá, vyjměte automatický výrobek ledu a zbyte kostky ledu v prostoru zásobníku na led, omyjte formu na led a prostor zásobníku teplou vodou, vytřete je dosucha čistou utěrkou a odložte je jinam, aby se zvětšil ukládací prostor.

Pokud se výrobek ledu nebude dlouho používat, vyjměte nádržku na vodu v dolní části levých dveří prostoru chladničky, vylijte zbylou vodu a omyjte ji teplou vodou.

Denní údržba tohoto výrobku

Čištění chladničky

Potraviny ponechané v chladničce vydávají nehezké pachy a proto musíte chladničku pravidelně čistit.

Kroky při čištění:

1. Vytáhněte napájecí kabel ze zásuvky a odpojte napájení.
2. K čištění chladničky použijte čistou utěrku nebo houbu, namočenou v teplé vodě (lze přidat neutrální čisticí prostředek).
3. Vytřete vodu na dně chladničky suchým hadrem.
4. Očistěte prach na zadní části a bocích chladničky.
5. Dokončete čištění (chcete-li chladničku dále používat, připojte napájení).

Rada:

Těsnění dveří se snadno znečistí, nezapomeňte jej pravidelně čistit. Čisté těsnění dveří zajišťuje dobré utěsnění chladničky, které brání zvýšené spotřebě energie.

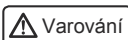

Abyste se předešlo proniknutí vody, při čištění chladničku neoplachujte.

Na čištění „vypínače“, „LED osvětlení“ a dalších elektrických součástí použijte suchý hadr.

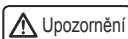

Abyste se předešlo k poškození chladničky, nepoužívejte při čištění následující prostředky:

1. Kyselé nebo slabě kyselé kuchyňské čisticí prostředky.
2. Práškové čisticí prostředky, podobné brusným práškům.
3. Benzen, ředidla, alkohol, kyseliny, petrolej a podobně.
4. Tvrdé kartáče, drsné houby, kartáče a podobně.
5. Vařící vodu.

Chladnička je velmi těžká, proto pokud ji budete při čištění a údržbě odsunovat, chraňte podlahovou krytinu. Při posouvání zachovejte chladničku ve svislé poloze, aby nedošlo k poškození podlahové krytiny. Neposunujte ji nakloněnou.

Při čištění nepoužívejte horkou vodu na ledové skleněné police. Tím se předejde popraskání skla a možným úrazům a materiálním ztrátám v důsledku rychlé změny teploty.

Nedotýkejte se mokřkýma rukama přímo přihrádek mrazáku, aby nedošlo k přimrznutí rukou na tyto součásti. Při čištění podlahy nestrekejte pod chladničku holé ruce, abyste si je neporanili. Pokud potřebujete podlahu vyčistit, odsuňte chladničku.

Pokud chladničku posunujete, nezapomeňte napřed upravit nastavitelné nohy tak, aby se nedotýkaly podlahy a nedošlo tak k jejímu poškrábání.

Demontáž a čištění součástí

Odmrazování prostoru mrazáku

Mrazák chladničky se odmrazuje automaticky a nevyžaduje manuální zásah.

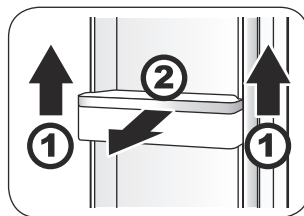

Demontáž a čištění dveřního držáku na láhve

1. Uchopte oba okraje držáku na láhve a zvedněte jej směrem nahoru ve směru ①.
2. Vytáhněte držák ve směru ②.

Otřete police utěrkou nebo houbou, namočenou v teplé vodě (lze přidat neutrální čisticí prostředek). Po očištění vraťte dveřní držák na láhve zpět.

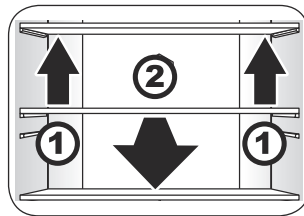

Demontáž a čištění polic chladničky

1. Přední okraje polic se musí zvednout nahoru ve směru ①.
2. Vytáhněte police ve směru ②.

Otřete police utěrkou nebo houbou, namočenou v teplé vodě (lze přidat neutrální čisticí prostředek) a po čištění je vraťte zpět.

Poznámka:

Při vyndávání polic se ujistěte, že jsou dveře otevřené v maximálním úhlu, abyste nenarazili do rámu dveří a abyste mohli police zcela vytáhnout.

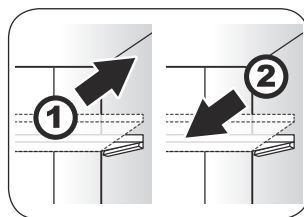

Nastavení polic chladničky

Nastavte police do správné výšky podle potřeby pro uložení potravin. Před nastavováním výšky odeberte potraviny. Při nastavování výšky se police musí demontovat.

1. Nadzdvihněte přední hranu polic, nakloňte ji a následně ji vytáhněte a rozeberte.

2. Při instalaci vložte polici do držáků na pravé i levé straně a zatlačte ji po žebrech na obložení, sklopte přední hranu police a vložte ji do drážky.

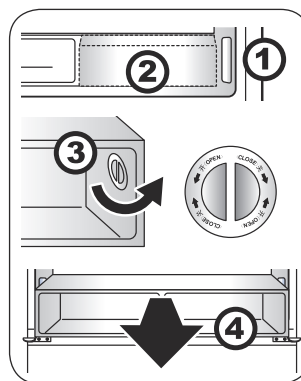

Demontáž a čištění celé sestavy MY ZONE

1. Nejdříve deaktivujte funkci MY ZONE. (Postup naleznete v oddílu na straně 11.)
2. Demontujte zásuvku MY ZONE.
3. Po otočení pravého i levého knoflíku o 90 stupňů proti směru hodinových ručiček knoflíky vyjměte.
4. Vytáhněte celou sestavu MY ZONE vodorovně směrem ven.

Otřete celou sestavu MY ZONE utěrkou nebo houbou, namočenou v teplé vodě (lze přidat neutrální čisticí prostředek) a po čištění ji vraťte zpět.

Poznámka:

Při demontáži celé sestavy MY ZONE se ujistěte, že jsou dveře otevřené v maximálním úhlu, abyste nenarazili do rámu dveří, nebo abyste mohli celou sestavu vytáhnout zcela.

Demontáž a čištění přihrádek na ovoce a zeleninu

1. Vytáhněte přihrádky na ovoce a zeleninu směrem k sobě.
2. Nadzdvihněte je a vyjměte.

Otřete přihrádky na ovoce a zeleninu utěrkou nebo houbou, namočenou v teplé vodě (lze přidat neutrální čisticí prostředek) a po čištění je vraťte zpět.

Demontáž a čištění víka přihrádek na ovoce a zeleninu

1. Po stažení přihrádek na ovoce a zeleninu do vhodné polohy naklopte víko směrem nahoru a vyndejte jej.
2. Vytáhněte víko ven.

Otřete víko přihrádek na ovoce a zeleninu (tato víka se skládají ze skleněného panelu a plastové poličky, dejte tedy při vyndávání pozor na skleněný panel, aby jeho rozbití nedošlo k úrazu) utěrkou nebo houbou, namočenou v teplé vodě (lze přidat neutrální čisticí prostředek) a po čištění je vraťte zpět. Po očištění vraťte víko zpět.

Demontáž a čištění zásuvky MY ZONE

1. Vytáhněte zásuvku MY ZONE směrem k sobě.
2. Nadzdvihněte ji a vyjměte.

Otřete zásuvku MY ZONE utěrkou nebo houbou, namočenou v teplé vodě (lze přidat neutrální čisticí prostředek) a po čištění ji vraťte zpět.

Demontáž a čištění malé zásuvky prostoru mrazáku, která je připojena k sekci pro výrobu ledu a přihrádce na knedlíky

1. Vytáhněte malou zásuvku mrazáku co nejvíce.
2. Naklopte sekci pro výrobu ledu a přihrádku na knedlíky směrem nahoru a vytáhněte je ven.

Otřete vnitřní části malé zásuvky mrazáku, která je připojena k sekci pro výrobu ledu a přihrádce na knedlíky, utěrkou nebo houbou, namočenou v teplé vodě (lze přidat neutrální čisticí prostředek) a po čištění je zasuňte zpět.

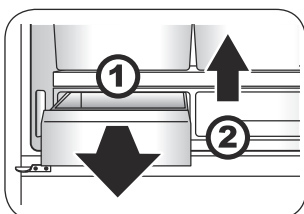
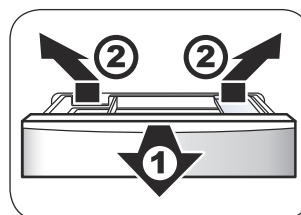
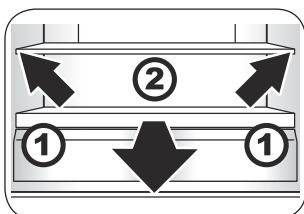
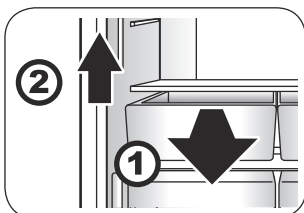

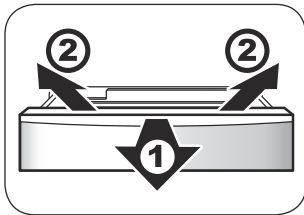

Demontáž a čištění malé zásuvky mrazáku

1. Vytáhněte jednotku dveří malé zásuvky mrazáku co nejvíce a odstraňte formu na led a přihrádku na knedlíky, které jsou k malé zásuvce mrazáku připojeny.
2. Naklopte malou zásuvku mrazáku směrem nahoru a vytáhněte ji směrem ven.
3. Při vrácení malé zásuvky mrazáku zpět opakujte postup v opačném pořadí.

Otřete malou zásuvku mrazáku utěrkou nebo houbou, namočenou v teplé vodě (lze přidat neutrální čisticí prostředek) a po čištění ji vraťte zpět.

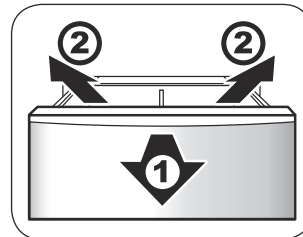

Demontáž a čištění velké zásuvky mrazáku

1. Vytáhněte jednotku dveří velké zásuvky mrazáku co nejvíce a vyndejte zásuvnou přihrádku velké zásuvky mrazáku.
2. Po vytažení zásuvky odjistěte svorku a vyndejte přihrádku.
3. Naklopte velkou zásuvku mrazáku směrem nahoru a vytáhněte ji.
4. Montáž velké zásuvky mrazáku provádějte v opačném pořadí.

Otřete velkou zásuvku mrazáku utěrkou nebo houbou, namočenou v teplé vodě (lze přidat neutrální čisticí prostředek) a po čištění ji vraťte zpět.

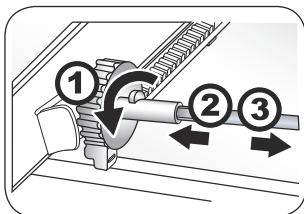

Demontáž ozubené spojovací tyče

1. Po demontáži malé zásuvky mrazáku posuňte ozubenou spojovací tyč zcela dopředu. Vyčnívající jisticí sponu na levé straně ozubené spojovací tyče zatlačte do strany.
2. Posuňte kovovou tyč doleva a následně uvolněte ozubený převod na pravé straně tyče.
3. Vytáhněte uvolněnou kovovou tyč z levého ozubeného převodu.
4. Montáž ozubené spojovací tyče provádějte v opačném pořadí.

Demontáž jednotky dveří

Kvůli demontáži jednotky dveří kontaktujte v případě potřeby prodejce Haier.

Zdroje osvětlení v chladničce a jejich výměna

Parametry zdrojů osvětlení: DC 12 V, 2 W, 18 W
Zdrojem osvětlení jsou diody LED. Tyto zdroje osvětlení mají nižší spotřebu a delší životnost.
V případě poruchy neprovádějte demontáž sami. Vyžadujete-li výměnu, kontaktujte poprodejní servis.

Zdroje osvětlení v prostoru mrazáku a jejich výměna

Parametry zdrojů osvětlení: DC 12 V, 4 × 1 W
Zdrojem osvětlení jsou diody LED. Tyto zdroje osvětlení mají nižší spotřebu a delší životnost.
V případě poruchy neprovádějte demontáž sami. Vyžadujete-li výměnu, kontaktujte poprodejní servis.

Zdroje osvětlení v sekci MY ZONE a jejich výměna

Parametry zdrojů osvětlení: DC 12 V, 2 × 1 W
Zdrojem osvětlení jsou diody LED. Tyto zdroje osvětlení mají nižší spotřebu a delší životnost.
V případě poruchy neprovádějte demontáž sami. Vyžadujete-li výměnu, kontaktujte poprodejní servis.

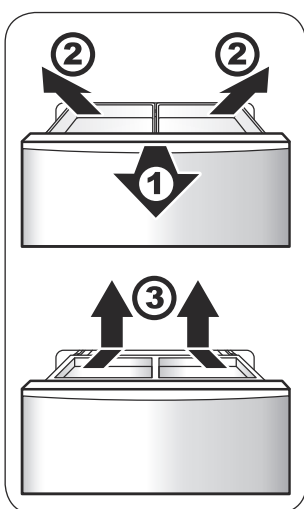

Demontáž a mytí zásuvné přihrádky

1. Vytáhněte jednotku dveří velké zásuvky mrazáku co nejvíce.
2. Naklopte zásuvnou přihrádku směrem nahoru a vytáhněte ji.
3. Po vyjmutí policové zásuvky odjistěte svorku a vyndejte přihrádku.

Otřete zásuvku a zásuvnou přihrádku utěrkou nebo houbou, namočenou v teplé vodě (lze přidat neutrální čisticí prostředek) a po čištění je vraťte zpět.

Přeprava chladničky

1. Vytáhněte napájecí kabel ze zásuvky a odpojte napájení.
2. Vyndejte z chladničky všechny potraviny.
3. Lepicí páskou zajistěte všechny police v chladničce, zásuvku MY ZONE, zásuvku prostoru chladničky a všechny pohyblivé díly.
4. Pevně zavřete dveře chladničky a zajistěte je lepicí páskou, aby se při přepravě neotevřely.

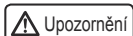

Nikdy nenechte chladničku převrhnout.

Během přepravy smí maximální úhel náklonu dosáhnout 45 stupňů (vzhledem ke svislé ose). Tím se zabrání poškození chladicího systému, které by narušilo běžné použití.



Přerušeni používání chladničky

Postup při výpadku napájení

Po výpadku proudu nebude teplota uvnitř chladničky ovlivněna přibližně 1 až 2 hodiny, a to ani v létě.

Po výpadku proudu do chladničky nevkládějte žádné nové potraviny a pokud možno, ani neotevírejte dveře.

Pokud jste o přerušeni dodávky proudu informováni předem, měli byste si předem připravit zásobu kostek ledu, naplnit jimi nepropustné nádoby a následně nádoby umístit v horní části chladničky.

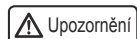

Pokud se z důvodu výpadku proudu nebo poruchy zvýší teplota v mrazáku, omezí se doba možného skladování potravin a sníží se jejich kvalita.

Přerušeni užívání

Pokud potřebujete chladničku přestat používat na relativně delší dobu, měli byste vytáhnout zástrčku ze zásuvky, odpojit napájení a vyčistit vnitřní prostory chladničky výše uvedeným způsobem.

Při přerušeni používání chladničky musí být její dveře otevřené, aby nedošlo k šíření nepříjemného zápachu z možných zbylých stop potravin.

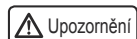

Po odpojení od sítě nechte chladničku odpojenou nejméně pět minut a znovu ji zapojte. Aby se předešlo narušení životnosti chladničky, za běžných podmínek ji nevyvínejte.

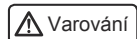

Pokud chcete spotřebič zlikvidovat, měli byste to provést správným způsobem nebo spotřebič předat specializované firmě. Spotřebič nelze likvidovat libovolně, aby nedošlo ke škodám na životním prostředí nebo k úniku nebezpečných látek.

Odjezd na dovolenou

Pokud odjíždíte na delší dovolenou, měli byste odpojit napájení, vyndat potraviny, vyčistit vnitřní prostor a odmrazit chladničku. Po vytření dosucha nechte otevřené dveře, aby nedošlo k šíření nepříjemného zápachu z možných zbylých stop potravin.

1. Vytáhněte napájecí kabel ze zásuvky a odpojte napájení.
2. Vyndejte z chladničky všechny potraviny.
3. Pokud potřebujete, postup čištění chladničky je popsán v oddílu „Čištění chladničky“ na straně 21.

Máte nějaké otázky? Nejdříve se podívejte sem!

Projev	Příčina	Řešení
O1: Pracuje chladnička, nebo nepracuje?		
Světlo v chladničce nesvítí.	<ul style="list-style-type: none">a. Napájení je vypnuté.b. Osvětlení LED je poškozené.	<ul style="list-style-type: none">a. Zkontrolujte zástrčky, zásuvky, pojistky atd, zda nejsou poškozené, a pokud nenaleznete závadu, zapněte spotřebič.b. Vyměňte osvětlení LED podle pokynů v oddílu „Zdroje osvětlení v chladničce a jejich výměna“ na straně 23.
Chladnička nepracuje.	<ul style="list-style-type: none">a. Napájení je vypnuté.b. Napájecí napětí je příliš nízké.	<ul style="list-style-type: none">a. Zkontrolujte zástrčky, zásuvky, pojistky atd, zda nejsou poškozené, a pokud nenaleznete závadu, zapněte spotřebič.b. Kontaktujte profesionálního elektrikáře, aby vyřešil problémy s napájením.
O2: Jak dlouho pracuje kompresor chladničky?		
Přípravný čas je příliš dlouhý, nebo se chladnička spouští a vypíná příliš často.	<ul style="list-style-type: none">a. Při prvním použití je teplota v chladničce relativně vysoká.b. Teplota okolí je vysoká, nebo je vadný ventilátor.c. Dveře chladničky nejsou pevně zavřené, nebo zavření dveří překáží potraviny.d. Dveře chladničky se často otevírají, nebo zůstaly otevřené příliš dlouho.e. Do chladničky bylo vloženo k vychlazení nebo zmrazení příliš mnoho potravin najednou.f. Hodnota teploty je nastavena příliš nízké.	Až budou dveře zavřené, kompresor bude určitou dobu pracovat, teplota v chladničce se vyrovná a problém bude vyřešen. Délka chodu je navíc závislá na nastavení teploty, okolní teplotě, frekvenci otevírání dveří a množství potravin, uložených v chladničce.
O3: Jaká je normální teplota v chladničce?		
V chladničce nelze dosáhnout dostatečně nízké teploty.	<ul style="list-style-type: none">a. Je nastavena příliš vysoká teplota.b. Dveře chladničky se často otevírají, nebo zůstaly otevřené příliš dlouho.c. Chladnička je na přímém slunci nebo příliš blízko kamen, topení nebo jiných tepelných zdrojů.d. Ventilátor je vadný, nebo jsou blokovány boční nebo zadní panely, nebo jsou panely příliš špinavé.	<ul style="list-style-type: none">a. Snižte nastavení teploty v chladničce. Specifické metody nastavení naleznete v oddílu „Nastavení teploty“ na straně 11.b. Pevně zavřete dveře chladničky a nechte chladničku určitou dobu normálně pracovat, problém se vyřeší.c. Přesuňte chladničku na jiné místo z dosahu tepelných zdrojů.d. Přesuňte chladničku na dobře větrané místo, nebo vyčistěte zanesené panely. Specifické způsoby čištění najdete v oddílu „Čištění chladničky“ na straně 21.

Projev	Příčina	Řešení
O4: Co s kondenzací na vnějším povrchu chladničky?		
Na vnějším povrchu chladničky se tvoří kondenzát.	Vlhkost vzduchu je momentálně příliš vysoká.	Otřete kondenzát měkkým hadrem.
O5: Co mám dělat s kapkami uvnitř chladničky?		
Potraviny jsou zmrazené, nebo se tvoří ledové krystaly.	<ul style="list-style-type: none"> a. Je nastavena příliš vysoká teplota. b. Dveře chladničky nejsou pevně zavřené, nebo zavření dveří překáží potraviny. c. Dveře chladničky se často otevírají, nebo zůstaly otevřené příliš dlouho. d. Potraviny jsou příliš blízko ventilačních kanálů. 	Pevně zavřete dveře chladničky a nedávejte do blízkosti ventilačních kanálů. Tvoření námrazy uvnitř zmrazených balení je navíc běžný jev, kterým se nemusíte znepokojovat.
O6: Jak řešit zápach v chladničce?		
Zápach v chladničce.	<ul style="list-style-type: none"> a. OPotraviny s výrazným pachem nejsou hermeticky uzavřené. b. V chladničce jsou zkažené potraviny. c. Vnitřní prostor chladničky se musí vyčistit. 	<ul style="list-style-type: none"> a. Pevně zabalte potraviny se zápachem. b. Najděte a vyhodte zkažené potraviny. c. Vyčistěte vnitřní prostor chladničky. Specifické způsoby čištění najdete v oddílu „Čištění chladničky“.
O7: Jaká má být teplota vnějších částí chladničky?		
Někdy se vnější části chladničky zahřívají, zejména po instalaci a prvním zapojení.	Nejedná se o poruchu, jde o konstrukční řešení, které má bránit kondenzaci.	Jde o běžný jev, kterým se nemusíte znepokojovat.

Projev	Příčina	Řešení
O8: Jaký zvuk vydává chladnička při běžném provozu?		
Zvuky, které chladnička vydává při uvedení do provozu, jsou relativně hlasité.	Důvodem může být výkon pohonu, provozní podmínky nebo špatná stabilita chladničky.	Po určité době se provoz stabilizuje a zvuky se ztiší.
TPři spouštění a vypínání vydává chladnička „tikavý“ zvuk.	Tento zvuk vzniká v kompresoru při normálním provozu.	Jde o běžný jev, kterým se nemusíte znepokojovat.
Z chladničky se při provozu ozývá vrzání.	Při změně teploty vydávají výparník a potrubí zvuky, které jsou způsobeny tepelnou expanzí a stahováním.	Jde o běžný jev, kterým se nemusíte znepokojovat.
Z chladničky se při provozu ozývají zvuky „lehkého vánku“.	Při provozu chladničky se spouští ventilátor.	Jde o běžný jev, kterým se nemusíte znepokojovat.
Z chladničky se při provozu ozývají zvuky tekoucí vody.	Zvuky podobné „tekoucí vodě“ vznikají, když tekuté chladivo prochází výparníkem. Takové zvuky vznikají ve výparníku a kompresoru běžně: po vypnutí chladničky a zpětném toku provozní kapaliny vzniká nepřetržitý nebo přerušovaný zvuk podobný rychlému průtoku.	Jde o běžný jev, kterým se nemusíte znepokojovat.
Z chladničky se při provozu ozývají „bzučivé“ a „bublavé“ zvuky.	Když odmrazovač prochází svými cykly, vytváří voda, která kape na horké vedení „syčivé“ a „bublavé“ zvuky, po dokončení odmrazování se mohou projevit zvuky podobné „praskání“ a zároveň může výparník vydávat zvuky podobné vařící vodě nebo žbluňkání.	Jde o běžný jev, kterým se nemusíte znepokojovat.
Z chladničky se při provozu ozývají dunivé zvuky.	a. Podlaha není rovná a chladnička není stabilní. b. Některá ze součástí chladničky je ve styku s jiným předmětem nebo zdí.	a. Přesuňte chladničku na rovné místo a upravte její stabilitu. b. Odstraňte předmět, který je ve styku s chladničkou, nebo chladničku odsuňte od předmětu, kterého se dotýká.

Produktový list (EU 1060/2010)

Model	HB25FSSAAA
Značka	Haier
Kategorie spotřebiče	Chladnička s mrazákem
Třída energetické účinnosti	A++
Roční spotřeba energie(kWh/rok) ¹⁾	435
Čistý objem chladícího prostoru (L)	456
Čistý objem mrazícího prostoru (L)	229
Teplota jiných prostorů	Ne
Beznámrazový	Ano
Doba skladování při vypnutí (h)	20
Mrazící výkon (kg/24 h)	14
Klimatická třída:	SN,N,ST,T
Úroveň hluku (dB(A))	40
Zabudovaný / volně stojící	volně stojící

¹⁾ Spotřeba energie v kWh za rok založená na výsledcích normalizované zkoušky po dobu 24 hodin. Skutečná spotřeba energie závisí na způsobu použití a umístění spotřebiče.

Háztartási hűtőszekrény Használati útmutató

HB25FSSAAA

- Kérjük használat előtt figyelmesen olvassa el a Használati útmutatót.
- Gondosan őrizze meg ezt a Használati útmutatót későbbi használatra.

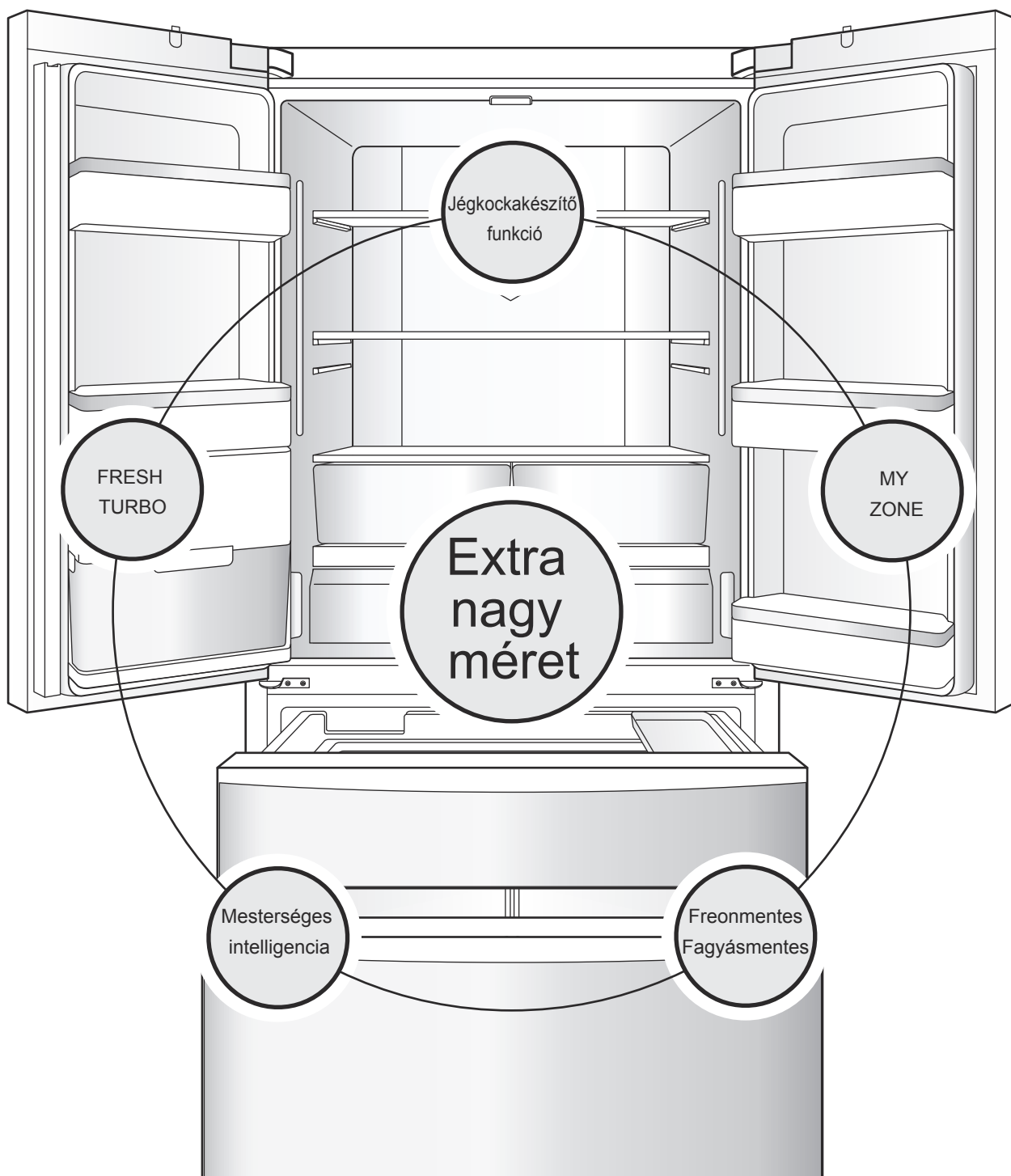

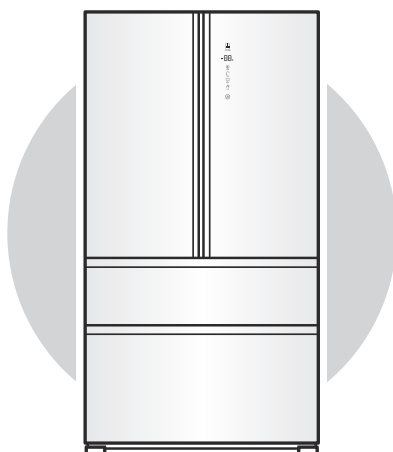

Jégkockakészítő funkció

Beépített automatikus jégkockakészítőjének köszönhetően az Ön igényeinek megfelelő jégkockát készít.

Teljes ventilátorhűtésű kettős hűtőrendszer

Kompresszor, kondenzátor, hőelvezető ventilátor, jó hűtőhatás, energiatakarékos, környezetbarát és megbízható minőség.

Leolvasztás és előhűtés

Mérje meg a hűtőszekrényben uralkodó hőmérsékletet leolvasztás előtt és hűtse elő, hogy a leolvasztás előtti és leolvasztás utáni hőmérséklet nem térjen el lényegesen, így az élelmiszerek frissessége megmarad.

Mesterséges intelligencia

A hűtőszekrény felhasználói beavatkozás nélkül, automatikusan szabályozza önmagát, hogy mindig az optimális hűtőhatást nyújtsa a hűtőszekrényben uralkodó belső hőmérséklethez és a környezeti hőmérséklethez igazodóan.

Extra méretű szuperluxus kialakítás

Extra nagy kapacitású, nagyméretű hűtőszekrény és nagy mélyhűtő.

Luxuskivitelű belső és külső.

Csúcstechnológia a világ minden sarkából származó ételek frissen tartására

– hogy minden táj ízei az eredeti élményt nyújtsák!

ÍZLELJE MEG A FRISSESSÉGET!

Annak érdekében, hogy Ön a kívánt életvitelét a legmesszebbmenőkig megvalósíthassa, a Haier mindegyik háztartási termék kategóriáját exkluzív szemléletű háztartások igényeihez tervezte. Amiben ez a termék az Ön segítségére lesz, az a frissesség megízlelése.

A HB25FSSAAA egy középen felfnyíló, dupla ajtajú háztartási hűtőszekrény.

Kérjük, figyelmesen olvassa el a Használati útmutatót, hogy a készüléket biztonságosan és kényelmesen tudja használni. A készülék biztonságos használatához kérjük, olvassa el a Biztonsági utasításokat, mielőtt üzemeltetését elkezdené.

LED háttérvilágítás teljes szélességben

Stabil, erős fényforrás, amely holtter nélküli belső megvilágítást eredményez.

MY ZONE

Független és pontos hőfokszabályzás széles hőmérséklettartománnyal a biológiai frissességi zóna fenntartásához.

Teljes szélességű tartópolcok

A teljes szélességű tartópolcoknak köszönhetően kényelmesebb az élelmiszerek berakása és kivétele.

LED kijelző

Ajtónyitás-riasztó, érintógombok, rejtett LED kijelzővel.

FRESH TURBO

A háromdimenziós levegőáramoltatású frissességmegőrző technológiának köszönhetően a gyümölcsök és zöldségek frissessége hosszabb ideig megmarad.

Tartalomjegyzék

Biztonsági utasítások	4	A hűtőrekeszek használata és a vonatkozó óvintézkedések	16
A készülék használata előtti előkészületi eljárások	7	Különböző élelmiszerek javasolt tárolási zónái	16
A készülék alkatrészeinek és szerelvényeinek megnevezése	8	A MY ZONE rekeszek használata	16
A készülék üzemeltetését megelőző előkészületi eljárások	9	A hűtött élelmiszerekkel kapcsolatos óvintézkedések	17
A készülék főbb funkcióira vonatkozó utasítások	10	A mélyhűtő rekeszeinek használata és a vonatkozó óvintézkedések	18
Kezelőpanel	10	A fagyasztott élelmiszerekkel kapcsolatos óvintézkedések	18
1. A hűtőszekrény hőmérsékletének beállítása	11	Tippek a hűtőszekrény használatához	19
2. A mélyhűtő hőmérsékletének beállítása	11	Javaslatok az energiatakarékos használatához	19
3. A MY ZONE funkcióinak beállítása és kikapcsolása	11	A hűtőszekrény víztartályának használata	19
4. A gyorsfagyasztó funkció beállítása	12	A víztartály kitisztítása	19
5. A mesterséges intelligencia funkció beállítása	12	A jégkockakészítő használata és tisztítása	20
6. A jégkockakészítő funkció be- és kikapcsolásának beállítása	13	AA jégkockatálca tisztítása	20
7. A vakáció üzemmód beállítása	13	Javaslatok a jégkockakészítő használatához	20
8. Lezárás / zár feloldása funkció beállítása	14	A készülék napi szintű karbantartása	21
9. Nyitva maradt ajtó riasztó funkció	14	A hűtőszekrény tisztítása	21
10. Áramkimaradási memória funkció	14	Az alkatrészek szétszerelése és tisztítása	21
11. Ha több tárolóhelyre van szükségünk	15	A hűtőszekrény szállítása	24
		A hűtőszekrény működési fennakadásai	24
		Kérdése van?	
		Először kérjük, itt tájékozódjon!	25
		(Amennyiben a hűtőszekrényvel kapcsolatban kérdései vannak, ellenőrizze, hogy a jelen fejezetben nem található-e meg rá a válasz.)	
		Termék adatlap (az EU 1060/2010)	28

Biztonsági utasítások

Kedves Haier felhasználó!

Gratulálunk! Köszönjük, hogy a Haier termékét választotta. Hogy az esetleges sérüléseket, baleseteket és a káreseményeket a készülék használata során elkerülje, kérjük, gondosan olvassa el a jelen Használati útmutatót, különös figyelemmel a következő szimbólumokra, továbbá a Használati útmutató utasításaira.



Vigyázat!

Helytelen használata a felhasználó sérülését okozhatja.



Figyelem!

A készülék helytelen használata annak károsodását vagy vagyoni kárt okozhat.



Ez a művelet minden esetben tilos.



Ehhez a művelethez felügyelet szükséges.

Elektromos adatok

1. Áramellátás



Ez a készülék széria 220 – 240 V AC /50 HZ hálózati árammal működik. Ha a feszültség ingadozás kilep a 187 – 242 V tartományból, ez a hűtőszekrény rendellenes működését, vagy akár károsodását is okozhatja. Ennek megelőzésére ilyen esetben egy minimum 750 W-os automata feszültségszabályzót kell beépíteni.

2. Földelés



A készülék üzemeltetéshez egy külön erre a célra szolgáló, megfelelően földelt csatlakozót kell használni. A hűtőszekrény három tüskés (földelt) villásdugóval (pl. UK (angol) 13 A villásdugóval, Schuko villásdugóval), van ellátva, a vonatkozó szabványok szerint. Semmilyen körülmények között ne vágja le vagy távolítsa el a hálózati csatlakozókábel villásdugójának harmadik (földelt) tüskéjét!

3. A hálózati csatlakozókábel és a villásdugó



A hálózati csatlakozókábel villásdugóját teljesen a helyére nyomva kell csatlakoztatni, ellenkező esetben tüzet okozhat!



Annak érdekében, hogy megelőzze a hálózati csatlakozókábel károsodását, ügyeljen, hogy a hűtőszekrény ne nyomja meg, ill. ne lépjen rá! Amikor a hűtőszekrényt elhúzza a faltól, ügyeljen, hogy a hálózati csatlakozókábel ne kerüljön a készülék alá! Ne húzza ki a hűtőszekrény villásdugóját a vezetéknél fogva, ehelyett a villásdugót erősen megfogva távolítsa el a csatlakozóaljzatból! Tisztítás, javítás és a meghibásodott világítóberendezések cseréje előtt győződjön meg róla, hogy a hűtőszekrény villásdugóját kihúzta a hálózati csatlakozóból, hogy megelőzze az áramütést!

Ha a hálózati csatlakozókábel megsérült vagy a villásdugó elhasználódott, ne használja tovább, hanem cseréje ki a gyártó utasításainak megfelelően!

4. Éghető gázok (pl. városi gáz) szivárgása



Azonnal zárja el a gázcsapot, majd nyissa ki a nyílászárókat! Ne húzza ki és ne is dugja be sem a hűtőszekrény, sem más elektromos berendezés villásdugóját!

Használat

1. Tárolási rendeltetés



A hűtőszekrény csak háztartási és háztartási jellegű üzemeltetésre használható, pl. üzletek, irodák és egyéb munkahelyek személyzeti konyhái, tanyák, valamint szállodák, motelek szállóvendégei kiszolgálására és egyéb lakossági célú alkalmazásra.



- Ez a háztartási hűtőszekrény csak élelmiszer tárolására szolgál és nem használható más célra, pl. vérkészítmények, gyógyszerek, biológiai termékek stb. tárolására.
- Tilos a hűtőszekrénybe éghető és robbanásveszélyes árukat, továbbá erősen maró hatású savakat, lúgokat és egyéb vegyi anyagokat helyezni.
- A hűtőszekrény üzemeltetése után ne nyúljon hozzá a mélyhűtő rekeszeinek felületéhez, különösen ne nedves kézzel! A bőre ilyenkor odafagyhat a hideg felületre.
- Amikor a hűtőszekrény ajtaját kinyitja vagy becsukja, az ajtót a fogantyújánál fogva fogja meg! A hűtőszekrény ajtói közötti résekbe ne dugja be a kezét, mert az ajtó nyitáskor becsípheti és sérülést okozhat!
- Amikor az ajtókat kinyitja, tartsa a gyermekeket távol, hogy az ajtókba ne üthessék be a fejüket!
- Ezt a hűtőszekrényt 8 évnél idősebb gyermekek és korlátozott érzékelő és értelmi képességű személyek, továbbá a készülék üzemeltetésében járatlan és tapasztalatlan személyek is használhatják, ha ez megfelelő felügyelet, biztonsági utasítások és a veszélyforrások tudomásulvétele mellett történik. Tilos gyermekeknek a készülékkel játszani. A készülék takarítását és karbantartását nem végezheti felügyelet nélkül hagyott gyermek.



2. A készülék elhelyezése





- A hűtőszekrényt hőforrásoktól, továbbá közvetlen napfénytől távol kell elhelyezni, hogy működése megfelelő legyen. A hűtőszekrényt jól szellőző helyiségben kell elhelyezni, körülötte helyet hagyva, a hátsó oldalnál legalább 10 cm-t.
- Ne helyezze a hűtőszekrényt nedves helyiségbe, vagy oda, ahol könnyen víz fröccsenhet rá! A rozsdaképződés és az elektromos szigetelés tönkremenetelének megelőzése végett a felfröccsent vizet és a piszkot puha ronggyal törölje le!
- A készülék biztonságos működése érdekében ne helyezzen annak tetejére elektromos elosztót, mikrohullámú sütőt vagy más készüléket! Ezenkívül ne üzemeltessen elektromos készülékeket a hűtőszekrényben (a javasolt modellek kivételével), hogy elkerülje az elektromágneses interferenciát vagy az egyéb sérüléseket!
- Ne helyezzen a hűtőszekrény tetejére instabil tárgyakat (súlyok, víztartályok, stb.), hogy a leeső tárgyak okozta sérüléseket, vagy a túlfolyások miatti szivárgást elkerülje!
- A tüzesetek elkerülése érdekében ne tároljon és ne használjon benzint vagy egyéb gyúlékony anyagokat a hűtőszekrény közelében!

Karbantartás

A készülék tisztítása

-  Ne mossa ki a hűtőszekrényt vízsugár használatával, továbbá ne helyezze a hűtőszekrényt nedves helyiségbe, ahol a víz ráfröccsenhet, hogy elkerülje a rozsdaképződést és az elektromos szigetelés tönkremenetelét!
-  Áramkimaradás vagy tisztítás alkalmával legalább 5 percre húzza ki a hálózati csatlakozót, majd csak ezután indítsa el, hogy megelőzze a kompresszor károsodását a sok újraindítás miatt.

Javítás

-  Engedély nélkül ne szerelje szét vagy alakítsa át a hűtőszekrényt!
-  Ügyeljen, hogy a hűtővezetékekben ne tegyen kárt!
- A hűtőszekrényt csak szakképzett személyzet javíthatja.

A termék hulladékba helyezésének módszere

(WEEE – Elektromos és elektronikus berendezések hulladékai)



(A szelektív gyűjtő rendszerekkel rendelkező országokban használható)

Ez a jelzés a terméken, tartozékain vagy dokumentációján arra utal, hogy hasznos élettartama végén a terméket és elektronikus tartozékait (pl. töltőegység, fejhallgató, USB kábel) nem szabad a háztartási hulladékkal együtt kidobni. A szabálytalan hulladékba helyezés által okozott környezet- és egészségkárosodás megelőzése érdekében ezeket a tárgyakat különítse el a többi hulladéktól, és felelősségteljesen gondoskodjon az újrahasznosításukról az anyagi erőforrások fenntartható újrafelhasználásának elősegítése érdekében.

A háztartási felhasználók a termék forgalmazójától vagy a helyi önkormányzati szervektől kérjenek tanácsot arra vonatkozóan, hová és hogyan vihetik el az elhasznált termékeket a környezetvédelmi szempontból biztonságos újrahasznosítás céljából.

Az üzleti felhasználók lépjenek kapcsolatba beszállítójukkal, és vizsgálják meg az adásvételi szerződés feltételeit. Ezt a terméket és tartozékait nem szabad az egyéb közületi hulladékkal együtt kezelni.

A régi készülékek újra történő kicserlésekor az értékesítő törvény szerinti kötelessége minimális szinten a régi készüléket visszavenni és díjmentesen ártalmatlanítani.

A készülék használata előtti előkészületi eljárások

1 Távolítson el minden csomagolóanyagot!

A tartozékokat tartó habanyagot és ragasztószalagot is el kell távolítani.

2 Számolja meg a tartozékokat és vesse össze a vonatkozó adatokkal!

A csomaglista szerint ellenőrizze a csomagban lévő tartozékok meglétét! Ha eltéréseket tapasztal, vegye fel a kapcsolatot az értékesítővel!

3 A hűtőszekrényt olyan helyiségbe helyezze, ahol az alábbi feltételek adottak:

- Kerülje a nedves és túlságosan hideg környezetet!
- A hűtőszekrényt körülötte helyet hagyva kell elhelyezni, a hátsó oldalnál legalább 10 cm-t.
- A hűtőszekrényt vízszintes, szilárd padlóra kell helyezni. Ha a készüléket alá kell támasztani, sima, kemény és nem gyúlékony anyagot használjon! Ha a hűtőszekrény csak kicsit billeg, az elején található fekete állítható lábakkal állítsa szintbe:

→ A hűtőszekrény emeléséhez a lábat az óramutató járásával megegyező irányban forgassa!

→ A hűtőszekrény leengedéséhez a lábat az óramutató járásával ellentétes irányban forgassa!

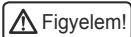

Az állítható lábakat úgy állítsa be, hogy teljesen hozzáérjenek a talajhoz, biztosítva a hűtőszekrény helyzetét, hogy az ne gurulhasson előre használat közben.

A csomagolás habanyagát ne használja a hűtőszekrény lába alá alátétnek!

4 Használat előtt a készüléket tisztítsa ki!

(A tisztítás módszeréhez lásd „A hűtőszekrény tisztítása” c. részt a 21. oldalon)

5 Álló helyzet

A hűtőszekrényt ne kapcsolja be elhelyezése, szintbe állítása és kitisztítása után azonnal! Hagyja a hűtőszekrényt legalább 5 óráig állni, majd kapcsolja be, hogy a hűtőszekrény megfelelő működését biztosítsa.

6 Húzza le a védőfilmet!

Használat előtt húzza le az oldalfal átlátszó védőfilmjét, hogy a normális hűthetőséget és energiafogyasztást ne befolyásolja!

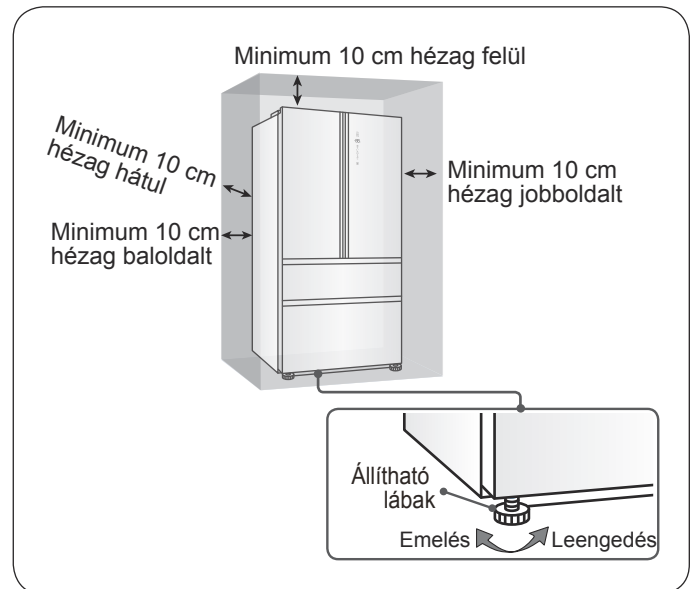

A készülék alkatrészeinek és szerelvényeinek megnevezése

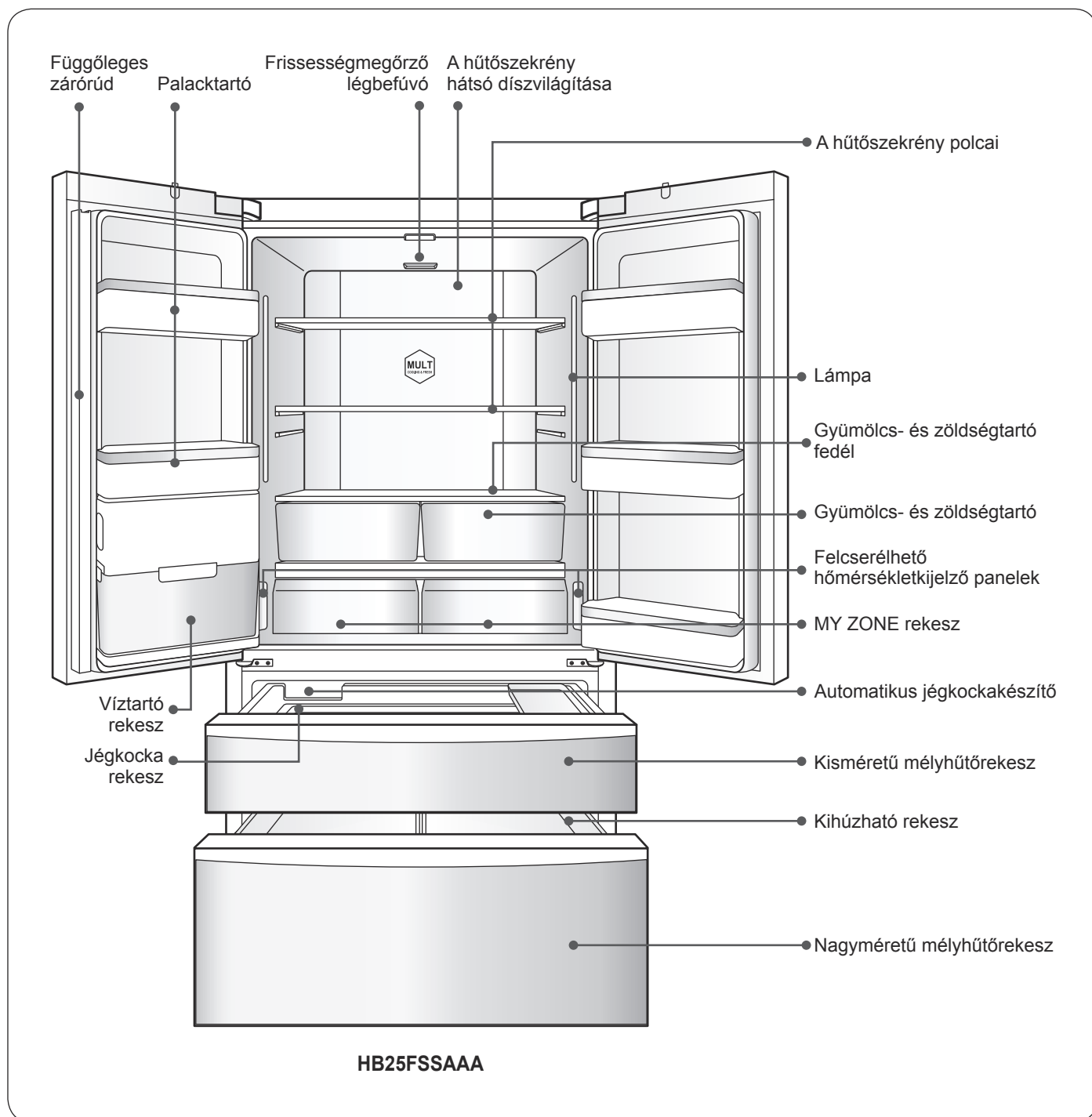

Javaslat:

Ha a hőmérséklet beállítását megváltoztatja, a belső hőmérséklet kiegyenlítődése némi időbe telik. Az időtartam a beállított változtatástól, a környezeti hőmérséklettől, az ajtónyitás gyakoriságától, a hűtőszekrényben tárolt élelmiszerek mennyiségétől stb. függ.

A készülék üzemeltetését megelőző előkészületi eljárások

1 Bekapcsolás

Amikor a hűtőszekrényt bekapcsolja, a hőmérsékletek a tényleges üzemi hűtési és mélyhűtési hőmérsékletekre állnak be. A hűtési hőmérséklet gyári beállítása 5°C, a mélyhűtési hőmérsékleté -18°C, és a gomb nincs lezárva. A vízvétel ideje 10 másodpercre van beállítva.

2 A hűtőszekrénynek áramkimaradási memória funkciója is van.

Az első bekapcsolást követően a készülék a legutóbbi kikapcsoláskori beállítások szerint működik tovább. (A részletes leírás az „Áramkimaradási memória funkció” c. résznél, a 14. oldalon található).

3 Válassza ki a hűtőszekrény üzemmódját!

A hűtőszekrény beállításához az alábbi két eljárás egyikét kell választania:

Mesterséges intelligencia üzemmód:

A mesterséges intelligencia üzemmódban a belső hűtési hőmérséklet automatikusan beállítható az élelmiszer tárolásának megfelelő szintre. Ha semmilyen speciális igénye nincs, akkor javasolt a mesterséges intelligencia üzemmódot használni.

(Az egyes beállítási módszereket lásd „A mesterséges intelligencia funkció beállítása” c. részben a 12. oldalon).

Manuális beállítási üzemmód:

Ha manuálisan szeretné a hűtőszekrény hőmérsékletét beállítani egy bizonyos élelmiszer tárolásához, akkor a hőmérsékletet a szabályzógombbal is be tudja állítani. (A beállítási módszereket lásd „A hűtési hőmérséklet beállítása” és „A mélyhűtési hőmérséklet beállítása” c. részekben a 11. oldalon).

4 Az élelmiszer behelyezése a hűtőszekrénybe

A bekapcsolás után bizonyos idővel, amikor a hűtőszekrény már eléggé lehűlt, elhelyezheti benne az élelmiszereket. Ha nagy mennyiségű romlandó élelmiszert (pl. húst) szeretne a mélyhűtőrekeszbe helyezni, akkor azt megelőzően a „Gyorsfagyasztó” funkciót 12 óráig járattatni kell.

A készülék főbb funkcióira vonatkozó utasítások

Kezelőpanel

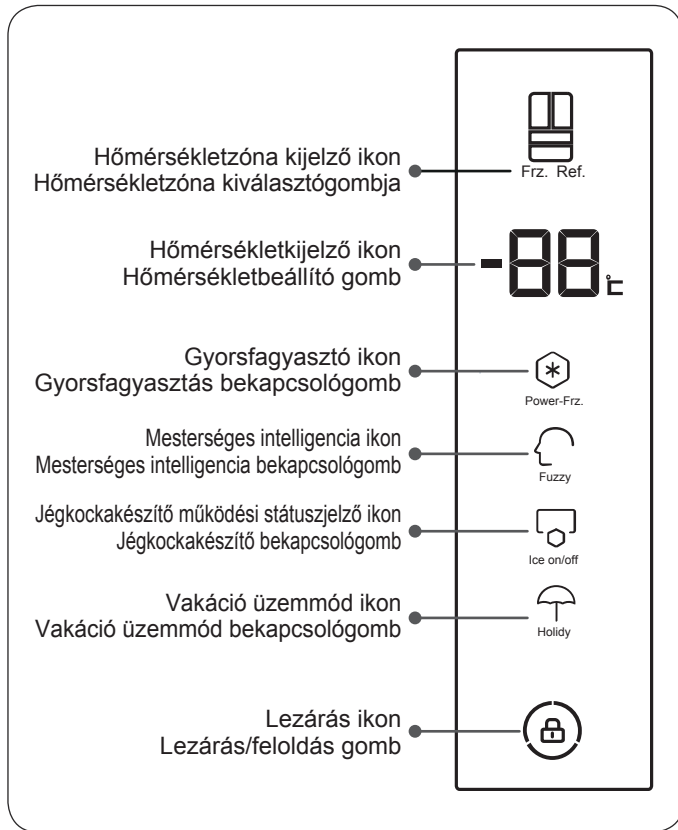

Mesterséges intelligencia ikon:
Mesterséges intelligencia bekapcsológomb:

Bekapcsolja vagy kikapcsolja a mesterséges intelligencia funkciót;

Jégkockakészítő működési státuszjelző ikon:
Jégkockakészítő bekapcsológomb:

Bekapcsolja vagy kikapcsolja a jégkockakészítő funkciót;

Vakáció üzemmód ikon:
Vakáció üzemmód bekapcsológomb:

Bekapcsolja vagy kikapcsolja a vakáció üzemmódot;

Lezárás ikon:
Lezárás/feloldás gomb:

Lezárásra vagy a zár feloldásra szolgál;

Hőmérsékletzóna kijelző ikon:
Amikor az ikon „Frz.” része világít, a jelenleg kiválasztott hőmérsékletzóna és a mélyhűtő hőmérsékletzóna jelennek meg; Amikor az ikon „Ref.” része világít, a jelenleg kiválasztott hőmérsékletzóna és a hűtőszekrény hőmérsékletzóna jelennek meg;

Hőmérsékletzóna kiválasztógombja: Átváltás a hűtőszekrény hőmérsékletzóna és a mélyhűtő hőmérsékletzóna között;

Hőmérsékletkijelző ikon: A hűtőszekrény hőmérsékletzónáját vagy a mélyhűtő hőmérsékletzónáját jelzi ki;

Hőmérsékletbeállító gomb:
A hűtőszekrény hőmérsékletzónája vagy a mélyhűtő hőmérsékletzónája beállítására szolgál.
Óvatosan felfelé csúsztatva a gombot, a hőmérséklet 1°C-kal megemelkedik; A hőmérsékletbeállító gombra koppintva vagy lefelé csúsztatva a hőmérséklet 1°C-kal lecsökken;

Gyorsfagyasztó ikon:
Gyorsfagyasztás bekapcsológomb:
Bekapcsolja vagy kikapcsolja a gyorsfagyasztó funkciót;

MY ZONE vezérlőpanel:

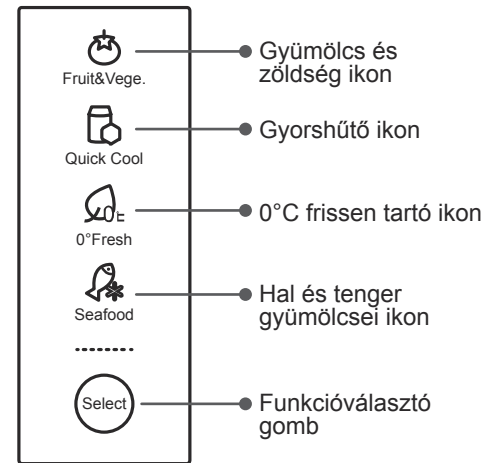

A gombot megnyomva a funkciók az alábbi sorrendben választhatók ki:
„Fruit&Vege.”, „Quick Cool”, „0°Fresh”, „Seafood”.

Funkcióválasztó gomb:

1 A hűtőszekrény hőmérsékletének beállítása

1. Lezáratlan állapotban nyomja meg a „Frz.Ref.” gombot és válassza ki a hűtőszekrény hőmérsékletzónájának szabályozási státuszát!
2. Ekkor, a „Hűtőszekrény hőmérsékletzóna” ikon bekapcsolásakor a hőmérsékletzóna kijelzője a hűtőrekesz eredetileg beállított hőmérsékletét jelzi ki; a hőmérséklet módosításához állítsa be a hűtőrekesz kívánt hőmérsékletét!
3. Kattintson a hőmérsékletzóna kijelzőjére! A beállított hőmérséklet minden kattintással 1°C-kal csökken. A hőmérsékletzóna kijelzője felfelé vagy lefelé csúsztatva is átállítható. Felfelé csúsztatással a beállított hőmérséklet 1°C-kal nő. Lefelé csúsztatással a beállított hőmérséklet 1°C-kal csökken.

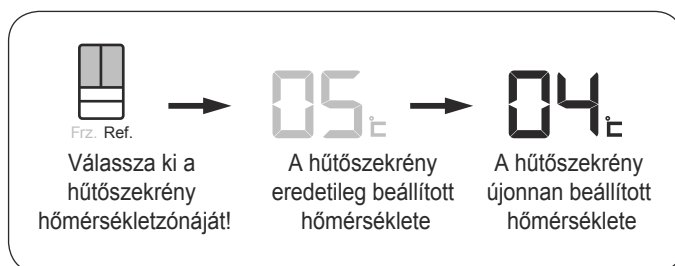

2 A mélyhűtő hőmérsékletének beállítása

1. Lezáratlan állapotban nyomja meg a „Frz.Ref.” gombot és válassza ki a mélyhűtő hőmérsékletzónájának szabályozási státuszát!
2. Ekkor, a „Mélyhűtő hőmérsékletzóna” ikon bekapcsolásakor a hőmérsékletzóna kijelzője a mélyhűtőrekesz eredetileg beállított hőmérsékletét jelzi ki; a hőmérséklet módosításához állítsa be a mélyhűtőrekesz kívánt hőmérsékletét!
3. Kattintson a hőmérsékletzóna kijelzőjére! A beállított hőmérséklet minden kattintással 1°C-kal csökken. A hőmérsékletzóna kijelzője felfelé vagy lefelé csúsztatva is átállítható. Felfelé csúsztatással a beállított hőmérséklet 1°C-kal nő. Lefelé csúsztatással a beállított hőmérséklet 1°C-kal csökken.

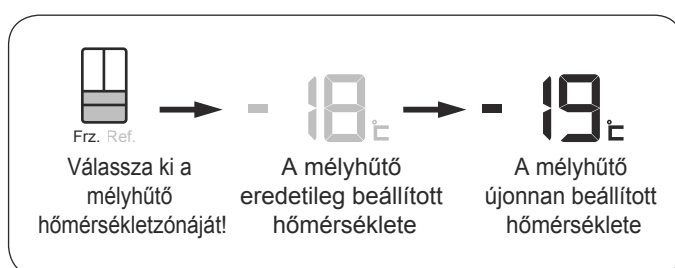

3 A MY ZONE funkcióinak beállítása és kapcsolása

A megfelelő funkciót a MY ZONE rekeszben tárolt élelmiszer függvényében lehet kiválasztani, hogy az élelmiszer a tápértékét minél jobban megőrizze.

1. Nyomja meg a „Select” gombot! A „Fruit&Vege.”, „Quick Cool”, „0°Fresh”, „Seafood” ikonok kigyulladnak és fentről lefelé sorban követik egymást. Amikor az ikon kigyullad, a vonatkozó funkció aktív.
2. Nyomja meg egyszerre a bal és jobb oldali „Select” gombokat 3 másodpercig, ekkor a MY ZONE ikonok mind kialszanak és a MY ZONE funkció kikapcsol!
3. A MY ZONE bármelyik „Select” gomb 3 másodperces megnyomásával bekapcsolható. Azután kapcsolja be, hogy a „Fruit&Vege.” funkciót beállította!

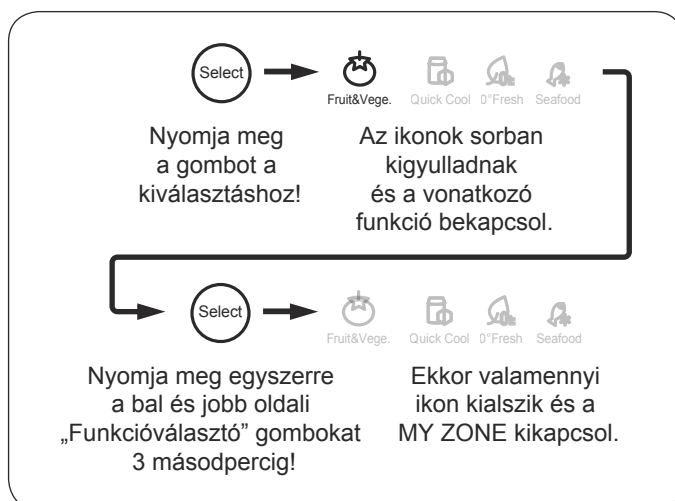

Figyelem!

Kikapcsolást követően a MY ZONE hűtőrekeszként használható.

4 A gyorsfagyasztó funkció beállítása

A gyorsfagyasztó funkció feladata, hogy a mélyhűtőrekeszbe helyezett élelmiszerek tápértékét megtartsa, mivel az élelmiszert rövid idő alatt lefagyasztja.

1. Lezáratlan állapotban nyomja meg a „Power-Frz.” gombot!
2. Kapcsolja be a gyorsfagyasztó ikont, hogy a gyorsfagyasztó funkcióhoz hozzáférjen!
3. Ha ki akar lépni a gyorsfagyasztó funkcióból, lezáratlan állapotban nyomja meg a „Power-Frz.” gombot!
4. Kapcsolja ki a gyorsfagyasztó ikont, majd lépjen ki a gyorsfagyasztó funkcióból!



Az EU törvényeinek megfelelően a gyorsfagyasztó funkció „X” óra elteltével automatikusan kikapcsol. Miután ez az idő eltelt, a gyorsfagyasztó funkciót újra ki lehet választani.

5 A mesterséges intelligencia funkció beállítása

Ha a mesterséges intelligencia aktív, a hűtőszekrény automatikusan beállítja a hőmérsékletet a környezeti hőmérséklet és a hűtőszekrényben történő hőmérsékletváltozás függvényében, külső beavatkozás nélkül.

1. Lezáratlan állapotban nyomja meg a „Fuzzy” gombot!
2. Kapcsolja be a mesterséges intelligencia ikont és lépjen be a mesterséges intelligencia funkcióba!
3. Ha ki akar lépni a mesterséges intelligencia funkcióból, lezáratlan állapotban nyomja meg a „Fuzzy” gombot!
4. Kapcsolja ki a mesterséges intelligencia ikont és lépjen ki a mesterséges intelligencia funkcióból!



Ha a mesterséges intelligencia aktív, akkor a hűtési hőmérsékletet nem lehet manuálisan változtatni;

Ha a mesterséges intelligencia aktív, a fagyasztási és gyorsfagyasztási hőmérsékleteket nem lehet manuálisan változtatni;

Ha a vakáció üzemmód aktív, a felcserélhető hőmérséklet funkció inaktív.

Ha a mesterséges intelligencia aktív és kiválasztja a gyorsfagyasztó funkciót, a készülék automatikusan kilép a mesterséges intelligencia funkcióból;

Ha a gyorsfagyasztó funkció aktív és kiválasztja a mesterséges intelligencia funkciót, a készülék automatikusan kilép a gyorsfagyasztó funkcióból.

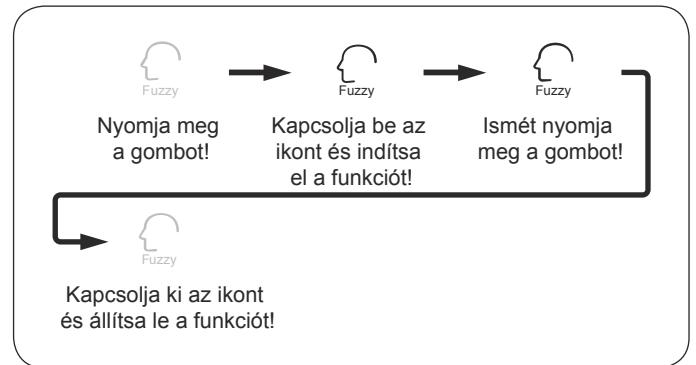
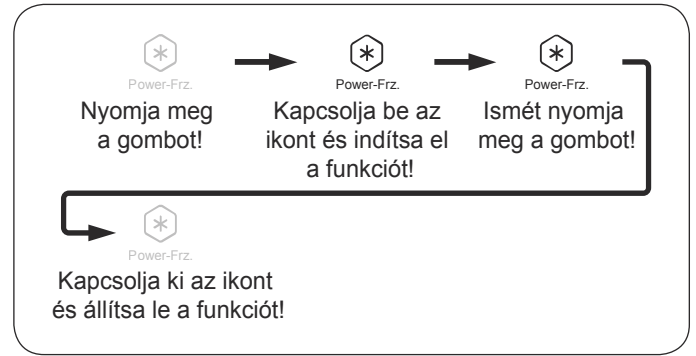

6 A jégkockakészítő funkció be- és kikapcsolásának és beállítása

A kezdeti beindításkor a jégkockakészítő inaktív állapotban van, a „Ice on/off” nem világít.

1. Ha a jégkockakészítő funkcióra van szüksége, lezáratlan állapotban nyomja meg a „Ice on/off” gombot!
2. Amikor a jégkockakészítő ikon kigyullad, a jégkockakészítő funkció aktív.
3. Ha ki akar lépni a jégkockakészítő funkcióból, lezáratlan állapotban nyomja meg a „Ice on/off” gombot!
4. Amikor a jégkockakészítő ikon kialszik, a jégkockakészítő funkció inaktív.



Kérjük, vegye figyelembe, hogy a jégkocka készítő nem működik mindaddig, amíg a mélyhűtő hőmérséklete nem hűlt le legalább -12°C -ra.

Lásd a kézikönyv „Jégkocka készítés előkészítése” c. részét.

A kezdeti bekapcsoláshoz a vízvételi idő 10 másodpercre van beállítva. Javasoljuk, hogy ezen a beállításon ne módosítson, ha szükséges módosítani, akkor kérjük vegye fel a kapcsolatot a vevőszolgálat szervizszemélyzetével!

7 A vakáció üzemmód beállítása

A vakáció üzemmód elindítását követően a mélyhűtő normális üzemben működik tovább, a hűtőszekrény hőmérséklete pedig automatikusan 17°C -ra áll be.

Ha a környezeti hőmérséklet 17°C alá esik, a hűtési hőmérséklet megközelíti a környezeti hőmérsékletet.

1. Lezáratlan állapotban nyomja meg a „Holiday” gombot!
2. Kapcsolja be a „Holiday”-t és indítsa el a vakáció üzemmód funkciót!
3. Ha ki akar lépni a vakáció üzemmódból, lezáratlan állapotban nyomja meg a „Holiday” gombot!
4. Kapcsolja ki a „Holiday”-t és állítsa le a vakáció üzemmód funkciót!

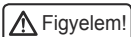

A vakáció üzemmódban a MY ZONE rekesz normális módon szabályozható. Ilyenkor a MY ZONE rekesz hőmérséklete megközelíti a hűtőszekrényét.

Tip:

A Vakáció üzemmód használatakor javasolt a hűtőszekrény rekeszeiből mindent kiüríteni. Ezzel megakadályozható, hogy a hűtőszekrényben kellemetlen szagok keletkezzenek.

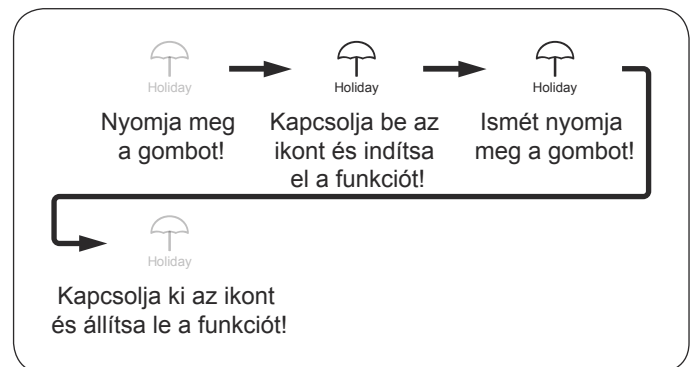
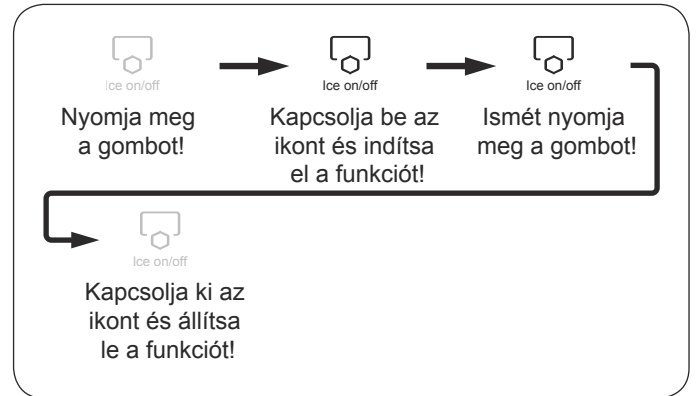

8 Lezárás / zár feloldása funkció beállítása

1. 3 másodpercig nyomja meg a „Lezárás / feloldás gombot”!
2. A lezárás ekkor kikapcsol, feloldva a gombot.
3. Ha a gombot 30 másodpercig nem nyomják meg, automatikusan újra lezár.

Lezárt állapotban nem lehet állítani a hőmérsékletzóna kiválasztón, a hőmérsékletzóna hőmérsékletén, a gyorsfagyasztón, a mesterséges intelligencián, a jégkockakészítő funkción stb.

9 Nyitva maradt ajtó riasztó funkció

Ha bármelyik hűtőszekrény ajtó vagy mélyhűtő fiók 60 másodpercnél hosszabb időre nyitva marad vagy nincs megfelelően becsukva, a hűtőszekrény ajtónyitás-riasztója időnként megszólal, hogy figyelmeztessen a hűtőszekrény ajtó vagy a mélyhűtő fiók becsukására.

10 Áramkimaradási memória funkció

Ha a hűtőszekrény meghibásodik, áramellátása megszakad vagy kihúzzák a hálózati csatlakozó aljzatból, az üzemmód, amiben a hűtőszekrény az áramszünet kezdetekor volt, letárolódik, majd az áramszolgáltatás helyreállítását követően a hűtőszekrény ugyanabban az üzemmódban, az áramszünet előtt beállított konfigurációk szerint folytatja a működését.



A zárolt funkciók nem tárolódnak le, a hűtőszekrény újbóli bekapcsolásakor nem lesznek lezárt állapotban.

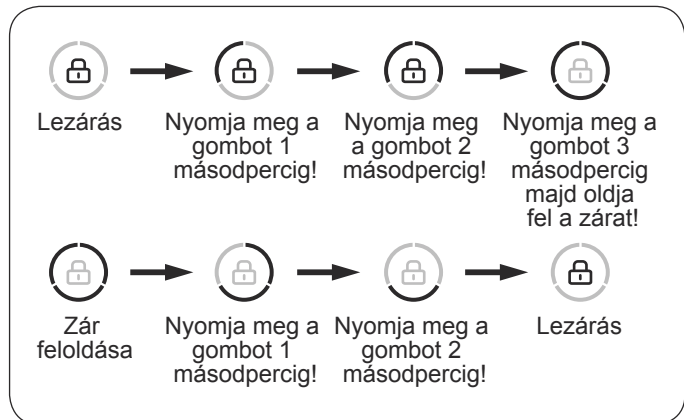

11 Ha több tárolóhelyre van szükségünk

A hűtőszekrényből a kezelő bizonyos alkatrészeket eltávolíthat azért, hogy annak tárolókapacitását megnövelje.

A kivehető alkatrészek listája alább olvasható. A kivehető alkatrészeket a jobb oldali ábra mutatja.

A részletes szétszerelési eljárásokat lásd „Az alkatrészek szét-szerelése és tisztítása” c. részben a 21. oldalon.

Szám Alkatrész neve

- ① Palacktartó (bal felső)
- ② Palacktartó (bal középső)
- ③ Víztartály
- ④ Palacktartó (jobb felső)
- ⑤ Palacktartó (jobb középső)
- ⑥ Palacktartó (jobb alsó)
- ⑦ Polc (felső)
- ⑧ Polc (alsó)
- ⑨ Gyümölcs- és zöldségtartó fedél
- ⑩ Gyümölcs- és zöldségtartó rekesz (bal)
- ⑪ Gyümölcs- és zöldségtartó rekesz (jobb)
- ⑫ MY ZONE rekesz (bal)
- ⑬ MY ZONE rekesz (jobb)
- ⑭ Gyümölcs- és zöldségtartó rekesz tálca
- ⑮ MY ZONE
- ⑯ Automatikus jégkockakészítő
- ⑰ Kisméretű mélyhűtőrekesz
- ⑱ Kisméretű mélyhűtőrekesz tálca
- ⑲ Kihúzható rekesz (bal)
- ⑳ Kihúzható rekesz (jobb)
- ㉑ Kihúzható tálca
- ㉒ Fogaskerék összekötőrúd



Kivehető rész



Kivehető rész (nem látható)

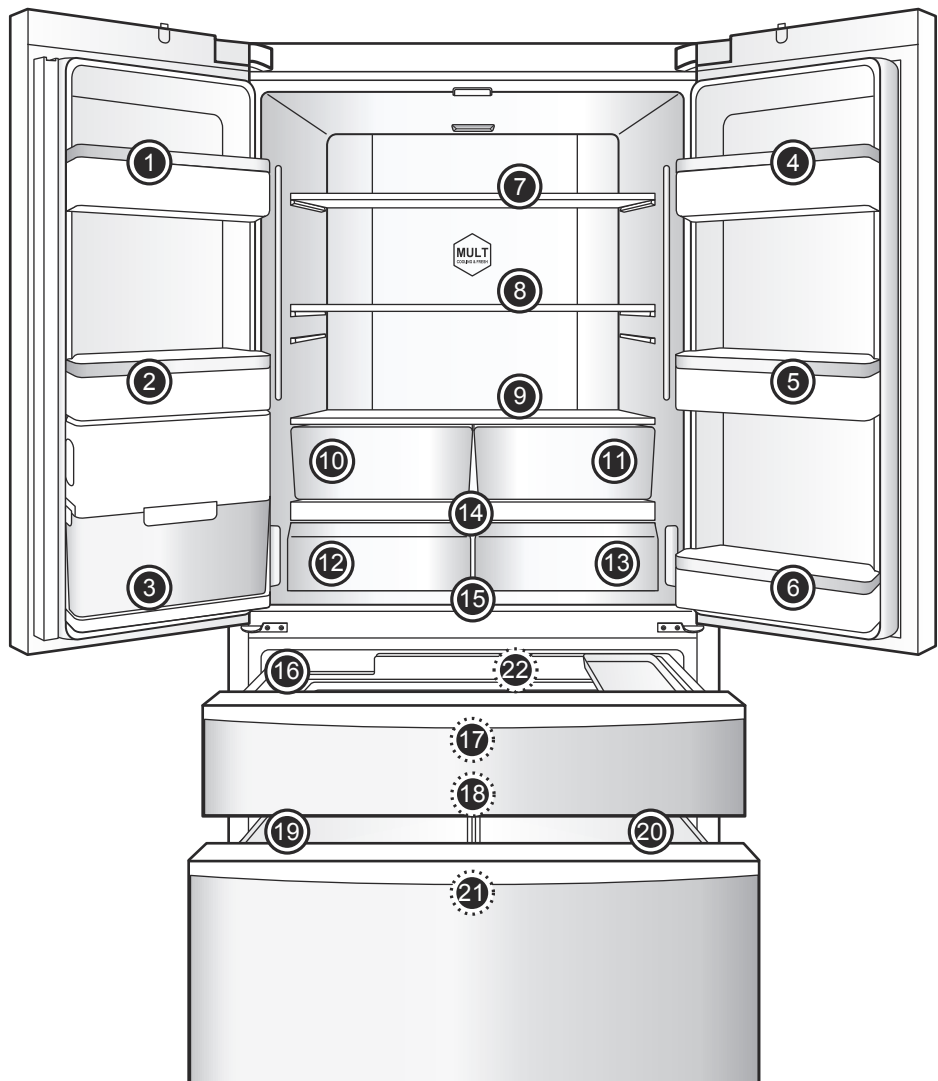

A hűtőrekeszek használata és a vonatkozó óvintézkedések

A hűtőszekrény elsősorban az élelmiszerek rövid idejű tárolására, illetve a napi szinten fogyasztott élelmiszerek tárolására szolgál.

Bár a hűtőszekrény legtöbb részén az átlaghőmérséklet 0°C - 10°C között tartható a hőmérséklet beállításával, az élelmiszereket a hűtőszekrény nem tartja hosszú távon frissen, ezért azt csak az élelmiszerek rövid idejű tárolására szabad használni.



Télen, amikor a környezeti hőmérséklet 0°C - 10°C között van, a hűtőszekrényben uralkodó hőmérséklet alacsonyabb, az alsó részein megközelítve a 0°C-ot.

Ilyenkor a gyümölcsöket és a zöldségeket a hűtőszekrény felső részébe kell helyezni, hogy ne fagyjanak meg.

Amikor a hűtőszekrény bal oldali ajtaját becsukja, győződjön meg róla, hogy a függőleges zárórúd a megfelelő helyen van, különben az ajtót nem lehet szorosan bezárni; a hűtőszekrényben a hőmérséklet megemelkedik, ami riasztójelzést indít.

Különböző élelmiszerek javasolt tárolási zónái

Mivel a hűtőszekrényben keringő hideg levegő az egyes részek között hőmérséklet-különbségeket eredményez, javasolt a különböző élelmiszereket a különböző hőmérsékletű részeknek megfelelően elhelyezni.

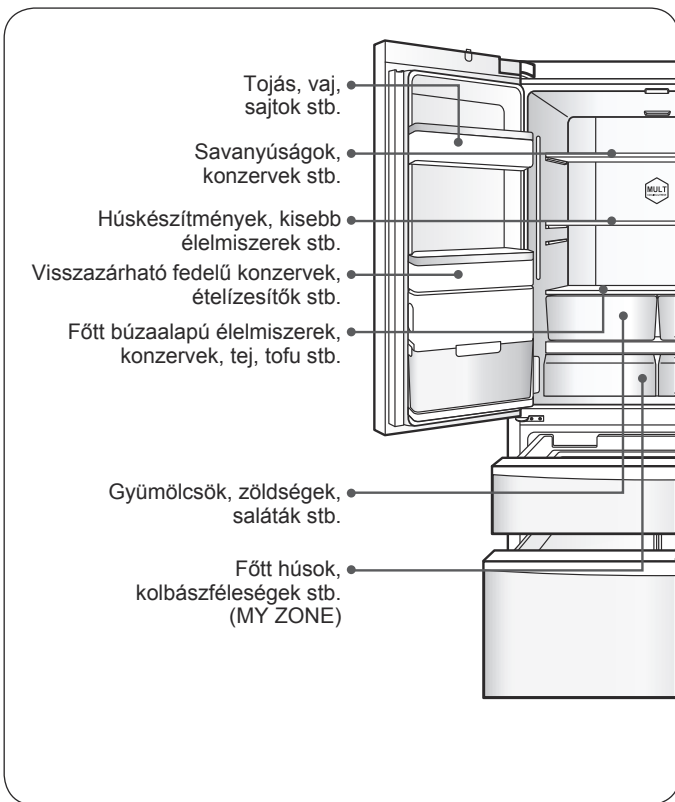

A MY ZONE rekeszek használata

A hűtőszekrény MY ZONE rekeszeinek önálló hőmérséklet-szabályzó funkciója van. Az élelmiszer tárolási követelményeinek megfelelően az élelmiszerek különböző hőmérsékletű, a tárolásukhoz megfelelő rekeszekbe is helyezhetők: Gyümölcs és zöldség, Gyorshűtő, 0°C frissen tartó valamint a Hal és tenger gyümölcsei.

Tipp:

a húsok különböző víztartalma miatt a nedvesebb húsok a tárolás során megfagyhatnak, ezért, ha szükséges, a tökehúst a MY ZONE rekeszben kell tárolni, a MY ZONE rekeszt 0°C-ra állítva.

A MY ZONE rekeszek szabályozásának menete:

A hűtőszekrény bal oldali falán található szabályozó a bal MY ZONE rekesz hőmérsékletének beállítására szolgál.

A hűtőszekrény jobb oldali falán található szabályozó a jobb MY ZONE rekesz hőmérsékletének beállítására szolgál.

Tipp:

- Ha nagyobb helyre van szükség, a MY ZONE rekesz kivethető. A részletes szétszerelési eljárásokat lásd „Az alkatrészek szétszerelése és tisztítása” c. részben a 21. oldalon.
- A MY ZONE funkciót a rekesz kivétele után kapcsolja ki! A módszerek részletes leírása „A MY ZONE funkcióinak beállítása és kikapcsolása” c. részben található a 11. oldalon. Ha a MY ZONE funkciót nem kapcsolják ki, a MY ZONE rekeszek hőmérséklete lecsökken, amely az élelmiszerek megfagyásához vezethet.

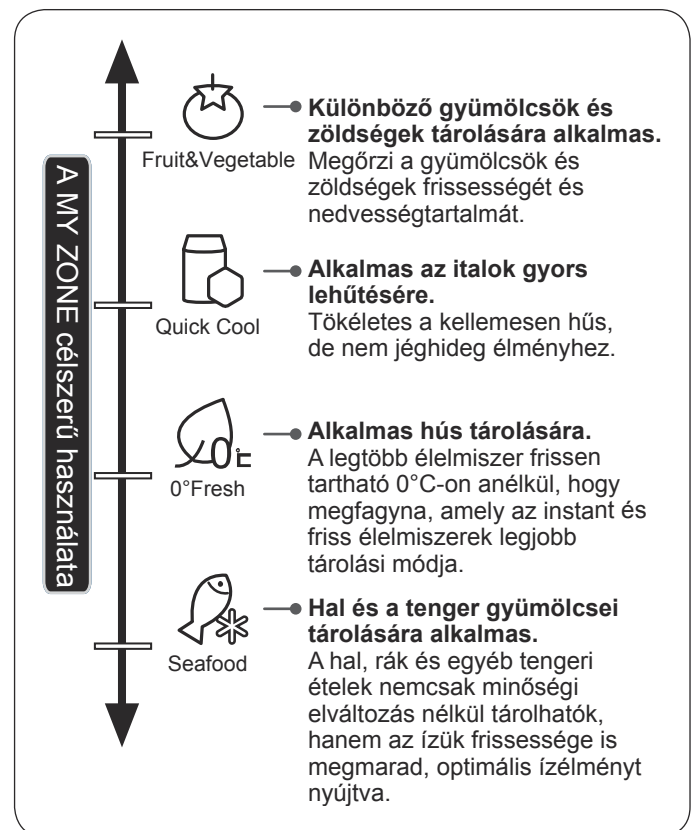

A hűtött élelmiszerekkel kapcsolatos óvintézkedések

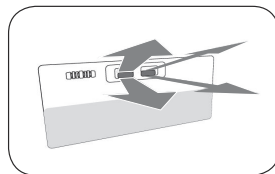
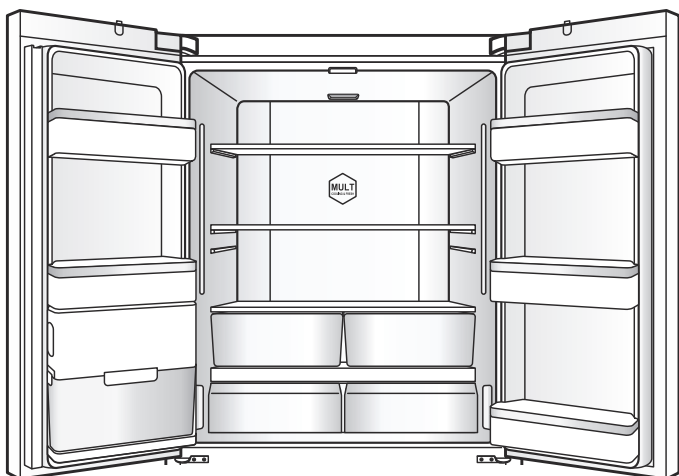

Ne takarja el a légbefúvókat!

Ha a hideg levegő befúvónyílását valami eltakarja, akkor a hűtőszekrény nem fog lehűlni, a kompresszor pedig folyamatosan üzemelni fog, pazarolva az áramot.

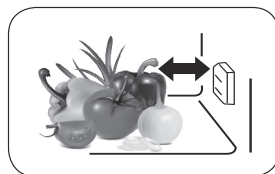

Ne takarja el a hőmérséklet-érzékelő készüléket!

A hűtőszekrényben az ábrán bemutatott helyen van egy hőmérséklet-érzékelő készülék. Gondoskodjon arról, hogy a készüléket ne takarja el teljesen az élelmiszer, mert a hűtőszekrény így nem a megfelelő hőmérsékletet méri, emiatt megszakításokkal üzemel, a hűtőszekrény hőmérséklete túl alacsony lesz, további energiapazarlást eredményezve.



Ne helyezzen forró élelmiszert közvetlenül a hűtőszekrénybe!

Mielőtt a forró élelmiszert a hűtőszekrénybe helyezné, hagyja szobahőmérsékletűre lehűlni! A hűtőszekrénybe helyezett forró élelmiszerek nemcsak a hűtőszekrény hőmérsékletét növelik meg, hanem a többi élelmiszer frissességét is befolyásolják.

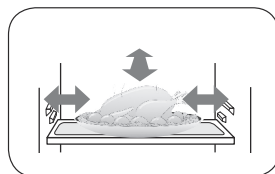

Ügyeljen, hogy az élelmiszerek ne érjenek hozzá a hűtőszekrény falához!

A hűtőszekrényben tárolt élelmiszerek, különösen az olajtartalmú élelmiszereknek nem szabad hosszú időre hozzáérni a hűtőszekrény falához, mert annak korrodálódását okozhatják, ezért ezt, amennyire lehetséges, próbálja elkerülni. Ha a belső falat olajszenyeződés éri, azonnal le kell tisztítani.

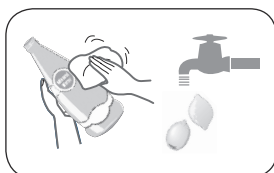

Az élelmiszereket tisztítsa meg, mielőtt a hűtőszekrénybe teszi őket!

A hűtőszekrény higiéniájának megőrzése érdekében javasolt az élelmiszert megtisztítani és lecsöpögtetni, mielőtt a hűtőszekrénybe helyezné.

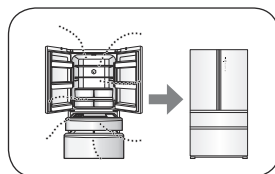

Csökkentse minimálisra az ajtók nyitási idejét és gyakoriságát!

Az ajtók nyitási idejének és gyakoriságának csökkentésével csökkenthető a kiáramló hideg levegő mennyisége, ami árammegtakarítást eredményez.

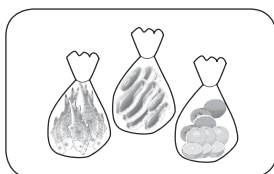

Az élelmiszereket válassza külön és rendezetten tegye a hűtőszekrénybe!

Az élelmiszereket fajtájuk szerint elkülönítve tárolja, de a mindennap fogyasztott élelmiszereket a polcon elől helyezze el, hogy elkerülje a fölöslegesen hosszú ajtónyitásokat, és megelőzze azok szavatossági idejének lejárást úgy, hogy megfelelnek róluk!

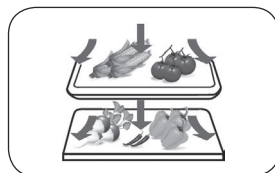

Ne töltse túl a hűtőszekrényt!

Hagyjon helyet az élelmiszerek között, hogy a hideg levegőnek áramlási csatornákat biztosítson, ezzel még jobb hűthetést érve el!

A mélyhűtő rekeszeinek használata és a vonatkozó óvintézkedések

A fagyasztórekesz hőmérséklete nagyon alacsony, így az élelmiszerek hosszú ideig frissen tarthatók, a hosszú távon tárolandó élelmiszereket ezért javasolt ide helyezni, de betartva az élelmiszer csomagolásán feltüntetett tárolási előírásokat.

 Vigázat!

Ügyeljen, hogy kisgyermek és háziállatok ne játszhassanak a rekeszekkel, hogy ne tegyenek kárt bennük.

Ne távolítsa el a nagyméretű mélyhűtőrekeszből a válaszfalat!

 Figyelem!

Ne használjon tojástartót jégkocka készítésére, ne tegye azt a mélyhűtőrekeszbe, hogy ne repedjen szét!

Jeget tartalmazó élelmiszereket (pl. fagyaltot) mindig a mélyhűtőrekeszbe tegyen és ne a hűtőszekrény palacktartójába!

A palacktartó hőmérséklete az ajtók nyitásakor jelentősen ingadozik, ezért a jégtartalmú élelmiszerek könnyen kiolvadhatnak.

A fagyasztott élelmiszerekkel kapcsolatos óvintézkedések

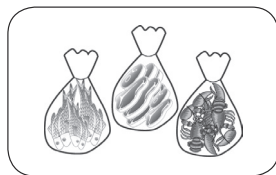
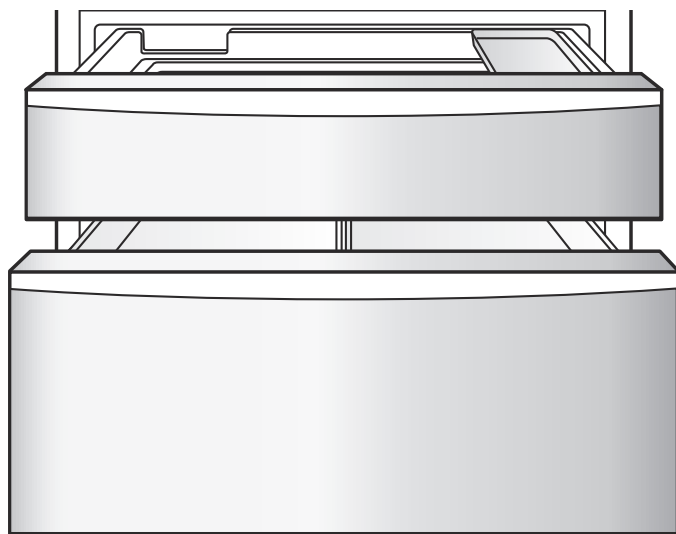

Lefagyasztás előtt célszerű az élelmiszert becsomagolni

A csomagolás külső felületének száraznak kell lennie, hogy ne fagyasson hozzá az élelmiszerhez. A csomagolóanyagoknak szagtalanoknak, lég- és vízzáróknak, nem mérgezőnek és környezetkímélőnek kell lennie, hogy megakadályozza az élelmiszerek szagának terjedését és a minőségük csökkenését.

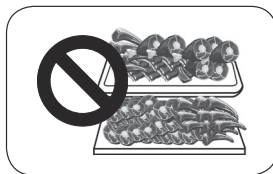

Ne helyezzen túl sok élelmiszert a mélyhűtőrekeszbe!

Egyszerre ne helyezzen túl sok élelmiszert a mélyhűtőrekeszbe! Az a legjobb, ha a hűtőszekrény fagyasztókapacitását nem lépjük túl (lásd a „Termék adatlap” c. részt a 28. oldalon).

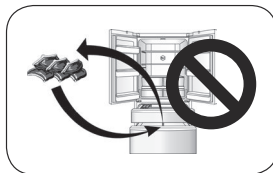

Kerülje az élelmiszerek többszöri lefagyasztását!

Elvileg csak a szükséges élelmiszer-mennyiséget szabad kivenni a mélyhűtőrekeszből kiolvasztásra, mert az élelmiszert nem szabad újra lefagyasztani, kivéve, ha készételt főzünk belőle előtte, különben az élelmiszer megromlik.

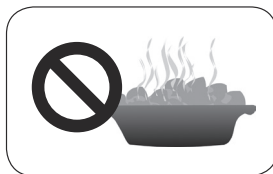

Ne helyezzen forró élelmiszert közvetlenül a mélyhűtőbe!

Mielőtt az élelmiszert a mélyhűtőrekeszbe helyezné, hagyja szobahőmérsékletűre hűlni!

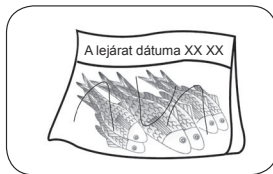

A csomagoláson tüntesse fel az eltarthatósági idő lejáratát dátumát!

Annak érdekében, hogy a szavatossági idő lejáratát megelőzze, a lefagyasztás dátumát és a lejárat dátumot célszerű a csomagoláson feltüntetni.

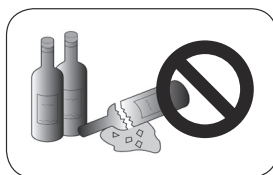

Ne helyezzen palackozott italokat a mélyhűtőrekeszbe!

Ne helyezzen palackozott italokat, pl. sört a mélyhűtőbe, mert a palackok szétrepedhetnek!



Az élelmiszert megfelelő méretű adagokra osztva fagyassza le!

Így könnyebb az élelmiszert megfelelően átfagyasztani, továbbá a kiolvasztás és a főzés is jobb eredménnyel jár; egy lefagyasztott adag ne legyen több 2,5 kg-nál.

Tippek a hűtőszekrény használatához

- A gyökérzöldségek leveleit vágja le, hogy azok ne szívhassák el a gyökér tápanyagait!
- Érdeemes különböző tojástartókból készletet tartani otthon és a hűtőszekrényben tárolt tojás mennyiségének megfelelően használni.
- A fagyasztott ételek kiolvasztásához helyezze őket a hűtőrekeszbe, ezáltal a fagyott élelmiszer hűti a hűtőrekeszt, energiát takarítva meg!
- A cukkini, a dinnyeféleségek, papaja, banán, ananász stb. lebomlását a hűtés elősegíti, ezért ezeket az élelmiszereket szobahőmérsékleten kell tárolni. Az éretlen gyümölcsöt ugyanakkor érdemesebb a hűtőrekeszben tárolni bizonyos ideig, hogy beérjen.
- A hagyma, fokhagyma, gyömbér, vízigesztenye, gumós növények, stb. hosszú ideig eltarthatók szobahőmérsékleten, nem szükséges őket a hűtőszekrényben tartani.
- A friss zöldséget megmosva kell a hűtőszekrénybe helyezni, hogy a hűtőszekrényben ne szaporodhassanak el a baktériumok.

Javaslatok az energiatakarékos használatához

- A hűtőszekrényt hűvös és jól szellőző helyiségben kell elhelyezni, távol a hőforrásoktól és amennyire lehet, védve a napfénytől.
- Csökkentse minimálisra az ajtó nyitási idejét és gyakoriságát! Javaslat: az élelmiszert rendezetten helyezze el, így az ajtónyitások ideje csökkenthető!
- Csomagolja be vagy fedje le az élelmiszereket;
- A forró italokat és élelmiszereket hagyja szobahőmérsékletűre hűlni, mielőtt a hűtőszekrénybe helyezi őket;
- A kiolvasztandó élelmiszereket először a hűtőrekeszbe (vagy a MY ZONE rekeszbe) helyezze, hogy a fagyott élelmiszereket a hűtőszekrény (vagy a MY ZONE rekesz) hűtésére tudja használni;
- Ne töltsen túl a hűtőszekrényt, hogy biztosítsa a levegő megfelelő áramlását;
- Minél alacsonyabbra állítja a hűtőszekrény hűtési hőmérsékletét, annál nagyobb lesz a hűtőszekrény energiafogyasztása. Az élelmiszerek tárolási körülményeinek folyamatos aktualizálását szem előtt tartva a hűtőszekrény belsejében a hőmérséklet mindig a lehető legmagasabb legyen.
- Ha a mélyhűtőrekeszben viszonylag nagy térre van szüksége, a kis mélyhűtőrekesz és a fogaskerék-összekötő rúd kivehető, az élelmiszer pedig ezután közvetlenül a mélyhűtőrekesz üveg válaszfala felől vehető ki, ugyanakkor ez a hűtőszekrény energiafogyasztását is csökkenti;
- A jó szellőzés biztosításának érdekében hagyjon a készülék körül annyi helyet, amennyi a rendeltetésszerű használat zavarása nélkül lehetséges. Lásd a 7. oldalt
Ha a készülék szellőzése akadályozott, az üzemeltetési költségek megnövekednek és a készülék meghaladja a névleges energiafelhasználási adatait.

A hűtőszekrény víztartályának használata

Ez a hűtőszekrény modell egy, a bal ajtajába épített víztartállyal van ellátva. A hűtőszekrény bal ajtajába épített vízszivattyú veszi a vizet a víztartályból és a csővezetéken át a félautomata jégkocka készítő kis mélyhűtő rekeszébe továbbítja.

A felhasználónak a víztartályt manuálisan kell feltöltenie. A feltöltés menete a következő:

1. A függőleges peremeket fordítsa el 90 fokban. Nyomja meg a víztartály két oldalán található gombokat.
2. A gombok erős megnyomása után állítsa vízszintbe a víztartályt és finoman húzza ki a helyéről.
3. A víztartály hátulján lévő fedelet az óramutató járásával ellenkező irányban csavarja el, majd töltsön vizet a tartályba, ezután pedig az óramutató járásával megegyező irányban csavarja vissza.
4. A tartály visszahelyezéséhez végezze el a fenti műveleteket fordított sorrendben.

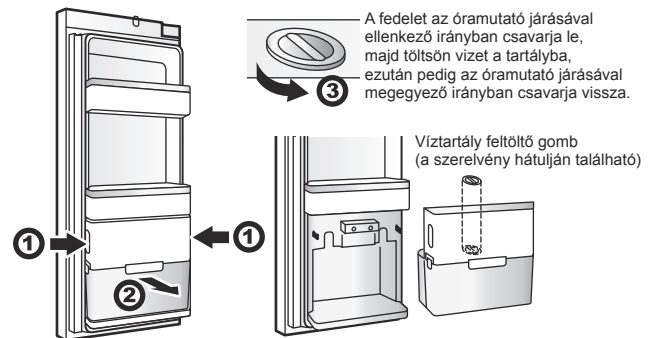

Figyelem!

A víztartály a hűtőszekrénybe gyárilag beépítésre és beüzemelésre került. A ki szeretné tisztítani a víztartályt, előtte tanulmányozza „A víztartály kitisztítása” c. részt, hogy ne tegyen véletlenül kárt benne.

A víztartály kitisztítása

1. Feszítse szét a reteszeket (összesen 4 retesz van) előtt, hátul, bal és jobboldalt.
2. Válassza el a víztartály felső részét az alsótól.
3. Tisztítsa ki minden részt, majd törölje őket szárazra.
4. A tartály visszahelyezéséhez végezze el a fenti műveleteket fordított sorrendben.

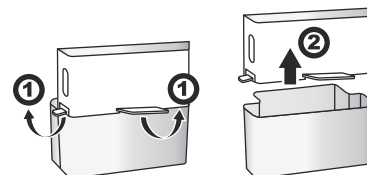

A jégkockakészítő használata és tisztítása

A jégkockatálca tisztítása

1. A kijelzőpanelen kapcsolja ki a jégkockakészítő funkciót, tartsa lenyomva a jégkockakészítő fogantyúját majd némi erővel húzza ki a helyéről!
2. Távolítsa el a jégkockakészítő szerelvényt a hűtőszekrényből és fordítsa fel, hogy a jégkockatálca látható legyen!
3. Húzza az 1. számú ovális rögzítőt a nyíl irányába! Billentse a jégkockatálcát felfelé és húzza ki a 2. számú nyíl irányába!

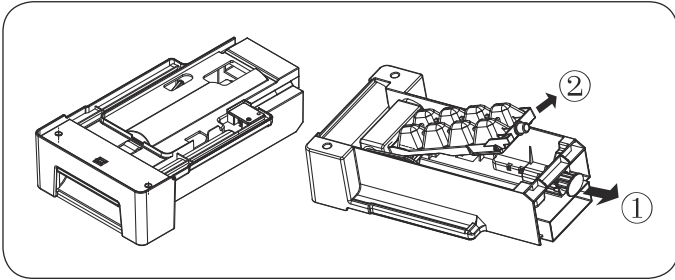

4. A tálca megtisztítását követően helyezze azt vissza, majd erőteljesen nyomja be a jégkockakészítőt, csukja be a mélyhűtő ajtaját és a kijelzőpanelen kapcsolja be a jégkockakészítő funkciót!

Javaslatok a jégkockakészítő használatához



Újonnan beüzemelt hűtőszekrény esetében hagyjon ki 24 órásnyi időt! Ezalatt a mélyhűtőrekesz le tud hűlni, hogy jeget tudjon készíteni.

- A jégkockakészítő minden alkalommal 8 jégkockát készít; a készíthető jégkockák fajlagos mennyisége ugyanakkor a helyiség hőmérsékletétől, az ajtónyitások gyakoriságától, a víz nyomásától, a mélyhűtőrekesz hőmérsékletétől stb. is függ.
- Azért, hogy a tálca egyenletesen megteljen jégkockákkal, a jégkockatálcát gyakran ki kell húzni.
- A jégkockakészítő 8 jégkockát készít egy alkalommal, és teljesen normális, hogy néha összetapadhatnak (ilyenkor a vízvétel gyakoriságát kell csökkenteni).
- Amikor a mélyhűtőrekesz -12°C -ra vagy hidegebbre hűl, a jégkockakészítő elkezd jeget készíteni (ha most kezdő a jégkockakészítőt használni, vagy ha hosszú ideje nem használta, akkor dobja el az első pár jégkockát, hogy a vízben lévő szennyeződésekeltávolítsa.)
- Ne vezesse ott a jégkockakészítő vízvezetékét, ahol a hőmérséklet 0°C alatt van, hogy ne tudjon befagyni! A hűtőszekrény beüzemelésekor a vízvezetékeket megfelelően kell elhelyezni, hogy ne szoruljanak be és ne sérüljenek meg, mert ez megakadályozza a vízellátást.
- A jégkockakészítő csak a bal oldali ajtó tetején lévő víztartályból kaphat vizet, nem köthető közvetlenül külső ivóvízforrásra.
- A jégkockakészítőt csak szerződéses szervizvállalat építheti be a hűtőszekrénybe.

Ha időnként szokatlan hangokat hall a hűtőszekrényből

Néha zúzó, törő hangokat lehet hallani a készülékből, de ez csak a jégkockakészítéssel járó természetes zaj.

Ha nem fogyaszt jégkockát túl gyakran

A „régii” jégkockák opálosakká válhatnak, ízük állott lesz; időnként ezért javasolt a jégkockatálcát megtisztítani és meleg vízzel átmosni. Mielőtt a jégkockatálcát visszahelyezné, hűtse le és szárítsa meg a napon, különben a víz belefagy a gép többi részébe is, rendellenes működést okozva.

Ha a mélyhűtőrekeszben lévő jégkockakészítőt nem használja hosszú ideig

Ha sokáig nem használja, távolítsa el az automatikus jégkockakészítőt a jégkockatartó rekeszben lévő maradék jégkockákkal együtt, mossa ki a jégkockatálcát meleg vízzel, törölje őket szárazra egy tiszta papírtörlővel és tegye el őket, így növelve a hűtőszekrény tárolókapacitását.

Ha a jégkockakészítőt hosszú ideig nem használja, vegye ki a bal oldali ajtó aljában lévő víztartályt, eresszen ki belőle minden maradék vizet és meleg vízzel mossa ki!

A készülék napi szintű karbantartása

A hűtőszekrény tisztítása

A hűtőszekrényben felejtett élelmiszerek rossz szagokat bocsájtanak ki, ezért időszakosan ki kell tisztítani a berendezést.

A tisztítás lépései:

1. Húzza ki a készülék tápvezetékét a dugaszolóaljzatból, áramtalanítva azt!
2. A hűtőszekrényt meleg vízbe mártott puha papírtörülővel vagy szivaccsal (semleges tisztítószer használható) tisztítsa meg!
3. A vizet a hűtőszekrény felületéről száraz ronggyal törölje le!
4. A hűtőszekrény oldalairól és hátoldaláról törölje le a port!
5. Fejezze be a tisztítást (ha folytatja a gép használatát, helyezze újra áram alá)!

Tipp:

az ajtók tömítései könnyen elpiszkolódnak, ezért gondoskodjon rendszeres megtisztításukról! Tisztítsa meg az ajtók tömítőprofiljait, így a hűtőszekrény szigetelése megfelelő marad, ami megelőzi a fölösleges energiapazarlást.



A víz szivárgása miatti balesetek elkerülése végett ne öblítse ki a hűtőszekrényt vízzel!

A kapcsolókat és a LED lámpákat száraz ronggyal törölje meg!



TA hűtőszekrény megóvása érdekében ne használja a következő anyagokat a tisztításhoz:

1. Savas vagy enyhén savas konyhai tisztítószer.
2. Koptató, karcoló hatású súrolóporok.
3. Benzin, higítók, alkohol, savak, petróleum stb.
4. Erős súrolókefék, koptató hatású szivacsok, kefék stb.
5. Forrásban lévő víz.

A hűtőszekrény igen súlyos, ezért annak tisztításhoz vagy karbantartáshoz történő mozgatásakor óvja a padlót! Tartsa a hűtőszekrényt egyenesen, amikor tolja, ne billegesse, hogy a padlóban ne tegyen kárt!

Tisztításkor a jéghideg polcokat ne tisztítsa forró vízzel! Ez megóvja az üveget a gyors hőmérsékletváltozás miatti töréstől, így megelőzi a személyi sérüléseket és az anyagi kárt.

Nedves kézzel ne nyúljon közvetlenül a mélyhűtőrekeszhez, hogy a bőre ne tapadjon hozzá! A padló tisztítása közben ne nyúljon a hűtőszekrény alá, hogy ne sértse fel a kezét! Ha a padlót akarja megtisztítani, tolja el a hűtőszekrényt!

A hűtőszekrény mozgatásakor előzőleg óvatosan állítsa be a lábakat, hogy ne érjenek a padlóhoz és ne karcolhassák meg azt!

Az alkatrészek szétszerelése és tisztítása

A mélyhűtőrekesz leolvasztása

A hűtőszekrény mélyhűtőrekesze automatikusan leolvasztható, nincs szükség manuális beavatkozásra.

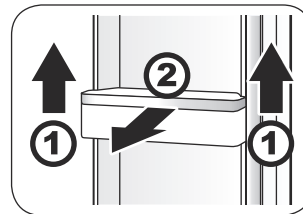

A palacktartó szétszerelése és tisztítása

1. Mindkét oldalánál fogva emelje fel a palacktartót az 1. irányba!
2. Húzza kifelé a 2. irányba!

A palacktartót meleg vízbe mártott puha papírtörülővel vagy szivaccsal (semleges tisztítószer használható) tisztítsa meg! Tisztítás után a palacktartót helyezze vissza!

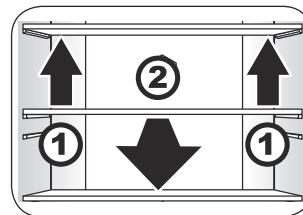

A hűtőszekrény polcainak szétszerelése és tisztítása

1. A polcok elejét emelje fel az 1. irányba!
2. Húzza felfelé és kifelé a 2. irányba!

A polcokat meleg vízbe mártott puha papírtörülővel vagy szivaccsal (semleges tisztítószer használható) tisztítsa meg, majd helyezze őket vissza!

Megjegyzés:

A polcok eltávolításakor figyeljen arra, hogy az ajtók teljesen nyitva legyenek, hogy a polcok ne ütközhessenek az ajtókba és teljesen ki lehessen őket húzni!

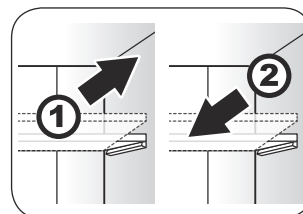

A hűtőszekrény polcainak beállítása

Állítsa a polcokat a tárolt élelmiszereknek megfelelő magasságba!

Átállítás előtt a polcokról vegye le az élelmiszereket! A magasság átállításához a polcokat ki kell szerelni.

1. Emelje fel a polc elejét, billentse meg, majd húzza ki és szerelje szét!

2. Behelyezéskor csúsztassa a polcot jobb és bal oldali szegélyekbe, majd csúsztassa be a polcot a hűtőszekrény belső falán futó bordák mentén és illessze a horonyba!

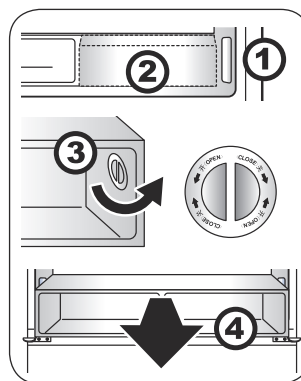

Az egész MY ZONE egység szétszerelése és tisztítása

1. Először kapcsolja ki a MY ZONE funkciót! (Ennek menetét lásd a 11. oldalon!)
2. Vegye le a MY ZONE rekeszt!
3. Forgassa el mindkét gombot 90 fokkal az óramutató járásával ellentétes irányban, majd vegye le őket!
4. Vízszintesen húzza ki az egész MY ZONE egységet!

Az egész MY ZONE egységet meleg vízbe mártott puha papírtörkövel vagy szivaccsal (semleges tisztítószer használható) tisztítsa meg, majd helyezze vissza!

Megjegyzés:

Az egész MY ZONE egység eltávolításakor ügyeljen arra, hogy az ajtók teljesen nyitva legyenek, hogy a polcok ne ütközhessenek az ajtókba és teljesen ki lehessen húzni, amikor az egész MY ZONE egységet kiveszi!

A kis mélyhűtőrekesznek a jégkockatartóval és a gombórtartó tálcával érintkező részének szétszerelése és tisztítása

1. Húzza ki a kis mélyhűtőrekeszt, amennyire csak lehetséges!
2. Billentse felfelé a jégkockatartót és a gombórtartó tálcát és húzza ki őket!

A kis mélyhűtőrekesznek a jégkockatartóval és a gombórtartó tálcával érintkező részét meleg vízbe mártott puha papírtörkövel vagy szivaccsal (semleges tisztítószer használható) tisztítsa meg, majd helyezze őket vissza!

A gyümölcs- és zöldségtartó rekesz szétszerelése és tisztítása

1. Húzza ki a gyümölcs- és zöldségtartó rekeszt!
2. Emelje felfelé és vegye ki!

A gyümölcs- és zöldségtartó rekeszt meleg vízbe mártott puha papírtörkövel vagy szivaccsal (semleges tisztítószer használható) tisztítsa meg, majd helyezze vissza!

A gyümölcs- és zöldségtartó rekesz fedelének szétszerelése és tisztítása

1. Miután a gyümölcs- és zöldségtartó rekeszt megfelelő helyzetbe húzta, billentse a fedelet felfelé és vegye ki!
2. Előrefelé húzza ki!

A gyümölcs- és zöldségtartó rekesz fedelét (a gyümölcs- és zöldségtartó rekesz fedele egy üveglapból és egy műanyag polcból áll, ügyeljen rá, hogy kiemeléskor az üveglapot ne törje el és ne okozzon sérülést) meleg vízbe mártott puha papírtörkövel vagy szivaccsal (semleges tisztítószer használható) tisztítsa meg! Tisztítás után helyezze vissza!

A MY ZONE rekesz szétszerelése és tisztítása

1. A MY ZONE rekeszt előre húzza ki!
2. Emelje felfelé és vegye ki!

A MY ZONE rekeszt meleg vízbe mártott puha papírtörkövel vagy szivaccsal (semleges tisztítószer használható) tisztítsa meg, majd helyezze vissza!

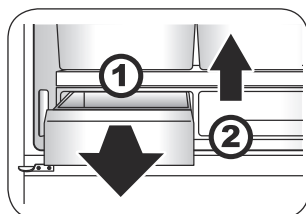
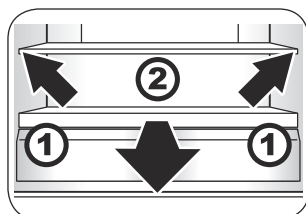
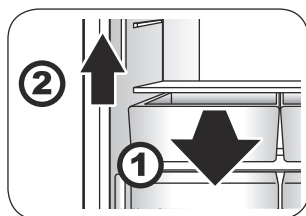
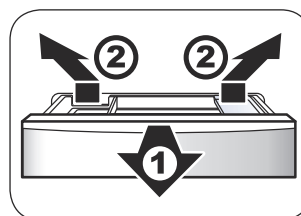

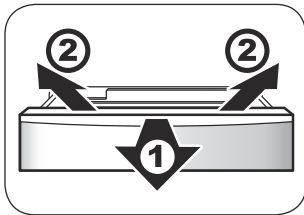

A kis mélyhűtőrekesz szétszerelése és tisztítása

1. Húzza ki a kis mélyhűtőrekeszt amennyire lehetséges, vegye ki a jégkockatálcát és a gombócartartó tálcát, amelyek a kis mélyhűtőrekeszsel érintkeznek!
2. Billentse felfelé a kis mélyhűtőrekeszt és húzza ki!
3. A fenti eljárásokat fordítva elvégezve helyezze vissza a kis mélyhűtőrekeszt!

A kis mélyhűtőrekeszt meleg vízbe mártott puha papírtörlővel vagy szivaccsal (semleges tisztítószer használható) tisztítsa meg, majd helyezze vissza!

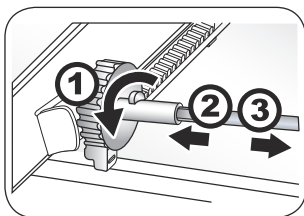

A fogaskerék-összekötő rúd szétszerelése

1. A kis mélyhűtőrekesz kivétele után tolja a fogaskerék-összekötő rudat legelőre! Nyomja félre a rúd rögzítőpeckét, amely a fogaskerék-összekötő rúd bal végén található!
2. Tolja a fémrudat balra, majd vegye le a rúd jobb végén lévő fogaskereket!
3. Húzza ki a fémrudat a bal oldali fogaskerékből is!
4. A fogaskerék-összekötő rúd beszereléséhez az eljárást fordítva végezze el!

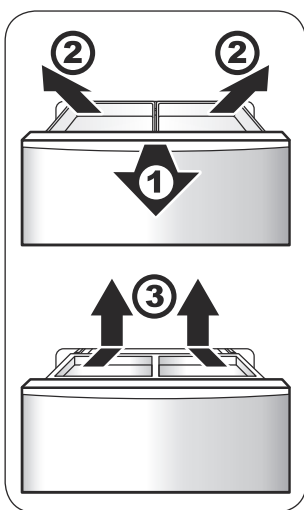

A kihúzható tálca szétszerelése és kimosása

1. Húzza ki a nagy mélyhűtőrekeszt, amennyire lehetséges!
2. Billentse a kihúzható tálcát felfelé, hogy kiemelhesse!
3. A kihúzható fiók megmozdítása után pattintsa ki helyzetéből a tálcát és emelje ki!

A kihúzható fiókot és a kihúzható tálcát meleg vízbe mártott puha papírtörlővel vagy szivaccsal (semleges tisztítószer használható) tisztítsa meg, majd helyezze őket vissza!

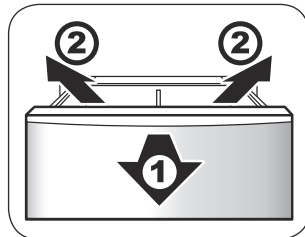

A nagy mélyhűtőrekesz szétszerelése és tisztítása

1. Húzza ki a nagy mélyhűtőrekeszt, amennyire lehetséges, és vegye ki a nagy mélyhűtőrekesz kihúzható fiókját!
2. A kihúzható tálca megmozdítása után pattintsa ki helyzetéből a tálcát és emelje ki!
3. Billentse a nagy mélyhűtőrekeszt felfelé, hogy kiemelhesse!
4. A nagy mélyhűtőrekesz beszereléséhez az eljárást fordítva végezze el!

A nagy mélyhűtőrekeszt meleg vízbe mártott puha papírtörlővel vagy szivaccsal (semleges tisztítószer használható) tisztítsa meg, majd helyezze vissza!

Az ajtóegység szétszerelése

Az ajtóegység szétszereléséhez kérjük, szükség esetén vegye igénybe a Haier értékesítő személyzetének segítségét!

A hűtőszekrény világítását biztosító lámpák és kicserélésük

A megvilágító lámpák paraméterei: DC 12 V, 2 W, 18 W
A világítást biztosító lámpa LED lámpa, amelynek energiafogyasztása alacsonyabb, élettartama pedig hosszabb.
Meghibásodás esetén ne kísérelje meg a szétszerelését! Kicseréléséhez kérjük, vegye fel a kapcsolatot a vevőszolgálattal!

A mélyhűtő világítását biztosító lámpák és kicserélésük

A megvilágító lámpák paraméterei: DC 12 V, 4 × 1 W
A világítást biztosító lámpa LED lámpa, amelynek energiafogyasztása alacsonyabb, élettartama pedig hosszabb.
Meghibásodás esetén ne kísérelje meg a szétszerelését! Kicseréléséhez kérjük, vegye fel a kapcsolatot a vevőszolgálattal!

A MY ZONE rekesz világítását biztosító lámpák és kicserélésük

A megvilágító lámpák paraméterei: DC 12 V, 2 × 1 W
A világítást biztosító lámpa LED lámpa, amelynek energiafogyasztása alacsonyabb, élettartama pedig hosszabb.
Meghibásodás esetén ne kísérelje meg a szétszerelését! Kicseréléséhez kérjük, vegye fel a kapcsolatot a vevőszolgálattal!

A hűtőszekrény szállítása

1. Húzza ki a készülék tápvezetékét a dugaszolóaljzattól, áramtalanítva azt!
2. Vegyen ki a hűtőszekrényből minden élelmiszert!
3. Ragasztószalaggal rögzítsen minden elmozduló alkatrészt a hűtőszekrényben, a MY ZONE rekeszben és a mélyhűtőrekeszben!
4. Szorosan zárja be a hűtőszekrény ajtóit, majd ragasztószalaggal biztosítsa őket a szállítás közbeni kinyílás ellen!



Ügyeljen arra, hogy a hűtőszekrény ne dőlhesse fel! A hűtőszekrényt mozgatásakor nem szabad 45 foknál nagyobb szögben (a függőlegeshez képest) megdőnteni, hogy a hűtőrendszert ne érhesse olyan kár, amely a rendeltetésszerű használatra is hatással van.



A hűtőszekrény működési fennakadásai

Az áramkimaradások kezelése

Áramkimaradás esetén a hűtőszekrényben uralkodó hőmérséklet még nyáron sem változik 1-2 óra alatt.

Áramkimaradás esetén ne tegyen élelmiszert a hűtőszekrénybe és kerülje az ajtók kinyitását!

Ha előzőleg tájékoztatták az áramszünetről, készítsen jégkockákat és töltsé őket szivárgásmentes tartályokba, majd helyezze ezeket a hűtőszekrény felső részébe!



Ha áramkimaradás vagy más meghibásodás miatt a mélyhűtőrekeszben megemelkedik a hőmérséklet, ez lerövidíti az ott tárolt élelmiszerek eltarthatóságát.

Az üzemeltetés megszakítása

Ha viszonylag hosszú időre felfüggeszti a hűtőszekrény használatát, húzza ki a villásdugót, áramtalanítsa a készüléket és a fentebb említett módszereknek megfelelően tisztítsa ki a hűtőszekrényt!

Ha a hűtőszekrényt üzemen kívül helyezi, a hűtőszekrény ajtóit hagyja nyitva, hogy a nyomokban visszamaradt élelmiszerek ne okozhassanak kellemetlen szagokat!



A készüléket áramtalanítása után hagyja így legalább öt percre, mielőtt újra csatlakoztatná! Azért, hogy a hűtőszekrény élettartamát ne csökkentse, normális körülmények mellett a hűtőszekrény használatát ne függesse fel!



A készülék ártalmatlanításakor azt megfelelően kell kezelni, vagy szakemberre bízni, mivel feleltelen elhelyezése környezeti károkkal és egyéb veszélyekkel járhat.

Ha vakációra utazik

Ha hosszú időre távozik otthonából, húzza ki a készülék villásdugóját a csatlakozóból, a hűtőszekrényből vegye ki az élelmiszereket, leolvasztás után tisztítsa ki azt és törölje szárazra, hogy a nyomokban megmaradt élelmiszerek ne okozhassanak kellemetlen szagokat!

1. Húzza ki a készülék tápvezetékét a dugaszolóaljzattól, áramtalanítva azt!
2. Vegyen ki a hűtőszekrényből minden élelmiszert!
3. Ha szükséges, tanulmányozza „A hűtőszekrény tisztítása” c. részben leírt módszert a 21. oldalon!

Kérdése van? Először kérjük, itt tájékozódjon!

Az észlelt jelenség	A kiváltó ok	A megoldás
1. kérdés: Működik a hűtőszekrény vagy nem?		
A hűtőszekrényben lévő lámpa nem ég.	<ul style="list-style-type: none">a. Az áramellátás ki van kapcsolva.b. A LED lámpa meghibásodott.	<ul style="list-style-type: none">a. Ellenőrizze a villásdugókat, dugaszolóaljzatokat, biztosítékokat stb., hogy nem sérültek-e, és ha nem észlel problémát, helyezze a hűtőszekrényt áram alá!b. Cserélje ki a LED lámpát a 23. oldalon található, „A hűtőszekrény világítását biztosító lámpák és kicserélésük” c. rész szerint!
A hűtőszekrény nem működik.	<ul style="list-style-type: none">a. Az áramellátás ki van kapcsolva.b. A hálózati feszültség túl alacsony.	<ul style="list-style-type: none">a. Ellenőrizze a villásdugókat, dugaszolóaljzatokat, biztosítékokat stb., hogy nem sérültek-e, és ha nem észlel problémát, helyezze a hűtőszekrényt áram alá!b. A hálózati áramellátással kapcsolatos problémák kijavítását bízza szakképzett villanyszerelőre!
2. kérdés: Mennyi ideig működik a hűtőszekrény kompresszora?		
A beüzemelési idő túl hosszú vagy a hűtőszekrény gyakran leáll és újraindul.	<ul style="list-style-type: none">a. Kezdeti beüzemeléskor a hűtőszekrényben uralkodó hőmérséklet viszonylag magas.b. A környezeti hőmérséklet magas vagy a szellőzés nem megfelelő.c. A hűtőszekrény ajtói nincsenek szorosan bezárva, vagy a behelyezett élelmiszer akadályozza az ajtót a bezáródásban.d. A hűtőszekrény ajtóit gyakran kinyitják vagy az ajtók hosszú ideig nyitva voltak.e. Egyszerre nagy mennyiségű élelmiszert helyeztek a hűtőszekrénybe.f. A hőmérsékleti érték túl alacsonyra van állítva.	Ha az ajtó megfelelően zárva van, a kompresszor egy ideig működik, amíg a hőmérséklet a hűtőszekrényben ki nem egyenlítődik, ezután pedig leáll. A működés ideje a beállított hőmérsékletnek, a környezeti hőmérsékletnek, az ajtónyitás gyakoriságának és a hűtőszekrénybe helyezett élelmiszer mennyiségének a függvénye.
3. kérdés: Mi a normális hőmérséklet a hűtőszekrényben?		
A hűtőszekrényben nem lehet a kellő alacsony hőmérsékletet elérni.	<ul style="list-style-type: none">a. A hőmérséklet értéke túl magasra van állítva.b. A hűtőszekrény ajtóit gyakran kinyitják vagy az ajtók hosszú ideig nyitva voltak.c. A hűtőszekrény közvetlen napfénynek van kitéve, vagy túl közel van a tűzhelyhez, a fűtőtesthez vagy más hőforráshoz.d. A szellőzés nem megfelelő, valami elzárja a hűtőszekrény oldalán és hátulján lévő acéllemezt, vagy ezek egyszerűen bepiszkolódtak.	<ul style="list-style-type: none">a. Csökkentse a hűtőszekrény beállított hőmérsékletét! Az adott beállítási módszert lásd „A hűtőszekrény hőmérsékletének beállítása” c. részben a 11. oldalon!b. Szorosan zárja be a hűtőszekrény ajtóit és működtesse a berendezést rendeltetésszerűen, amíg a probléma meg nem szűnik!c. Helyezze át a hűtőszekrényt más helyre, a hőforrásoktól távol!d. Helyezze a hűtőszekrényt át egy jól szellőző helyiségbe vagy tisztítsa meg a bepiszkolódott szellőzőnyílásokat! A tisztítás egyes módszereihez lásd „A hűtőszekrény tisztítása” c. részt a 21. oldalon!

Az észlelt jelenség	A kiváltó ok	A megoldás
4. kérdés: Mit tegyek, ha pára csapódik le a hűtőszekrény külsején?		
Pára csapódik le a hűtőszekrény külsején.	Ebben az esetben a levegő páratartalma viszonylag magas.	Puha ronggyal törölje szárazra!
5. kérdés: Mi tegyek, ha vízcseppek vannak a hűtőszekrényben?		
Az élelmiszereket dér lepi, vagy jégkristályok képződtek a hűtőszekrényben.	<ul style="list-style-type: none"> a. A hőmérséklet értéke túl magasra van állítva. b. A hűtőszekrény ajtói nincsenek szorosan becsukva, vagy a behelyezett ételkészlet akadályozza az ajtót a bezáródásban. c. A hűtőszekrény ajtóit gyakran kinyitják vagy az ajtók hosszú ideig nyitva voltak. d. Az ételkészlet túl közel van a légbefúvó nyílásokhoz. 	A hűtőszekrény ajtóit szorosan csukja be és ne helyezzen ételkészletet a légbefúvó nyílások elé! A fagyasztott élelmiszerek csomagolásán belül képződő dér normális jelenség, emiatt nem kell aggódnia.
6. kérdés: Mit tegyek, ha kellemetlen szagot lehet érezni a hűtőszekrényben?		
A hűtőszekrényben kellemetlen szag van.	<ul style="list-style-type: none"> a. Erőteljes szagú ételkészlet van a hűtőszekrényben, és nincs letakarva. b. Romlott ételkészlet van a hűtőszekrényben. c. A hűtőszekrény belsejét meg kell tisztítani. 	<ul style="list-style-type: none"> a. Az erős szagú élelmiszereket szorosan csomagolja be! b. A romlott ételkészletet dobja ki! c. Tisztítsa meg a hűtőszekrény belsejét! A tisztítás egyes módszereihez lásd „A hűtőszekrény tisztítása” c. részt.
7. kérdés: Mit tegyek, ha a hűtőszekrény külső fala melegszik?		
A hűtőszekrény külső fala néha melegszik, különösen, amikor vásárlást követően először üzemel be.	Ez nem hibás működés, a készülék így van tervezve, hogy a páralecsapódást megelőzze.	Ez egy normális jelenség, aggodalomra nincs ok.

Az észlelt jelenség	A kiváltó ok	A megoldás
8. kérdés: Milyen a hűtőszekrény hangja normális működés közben?		
A hűtőszekrény működés közben viszonylag hangos.	Az ok az, hogy a teljesítményfelvétel miatt a hűtőszekrény üzemi feltételei még nem stabilizálódtak.	Bizonyos idő elteltével, ha a működés már stabilizálódott, a zaj lehalkul.
A hűtőszekrény „kattogó” hangot ad induláskor és leálláskor.	Ezt a hangot a kompresszor adja normális működés mellett.	Ez egy normális jelenség, aggodalomra nincs ok.
A hűtőszekrény működése karistoló hanggal jár.	A hőmérsékletváltozások miatt a párologtató és a csőhálózat adja ezeket a hangokat a hőtágulás és összehúzódás miatt.	Ez egy normális jelenség, aggodalomra nincs ok.
A hűtőszekrény működése közben enyhe szellőre emlékeztető hang hallható.	A hűtőszekrény működése közben egy ventilátor is üzemel.	Ez egy normális jelenség, aggodalomra nincs ok.
A hűtőszekrény működése közben folyó víz hangja hallható.	Mikor a folyékony hűtőközeg a párologtatóban folyik, folyó vízre emlékeztető hangot ad. Ezt a hangot a párologtató és a kompresszor adja normális működés közben: amikor a hűtőszekrény leáll és a hűtőközeg visszafolyik, akkor egy „csörgedező patakra” emlékeztető hangot ad..	Ez egy normális jelenség, aggodalomra nincs ok.
„Berregő”, „gurgulázó” hang hallható a hűtőszekrény működése közben.	Amikor a leolvasztó a ciklusait végzi, a vezetékekre csöpögő víz „sziszegő”, „bugyogó” hangot hallat, majd leolvasztást követően halk „pattogó” hang hallatszik, miközben a párologtató bugyogó, gurgulázó zajt kelt.	Ez egy normális jelenség, aggodalomra nincs ok.
A hűtőszekrény működése közben berregő hang hallható.	<ul style="list-style-type: none"> a. A padló nem vízszintes és a hűtőszekrény nincs stabilan elhelyezve. b. A hűtőszekrény valamelyik része egy külső tárgyhoz vagy a falhoz ér hozzá. 	<ul style="list-style-type: none"> a. Helyezze a hűtőszekrényt vízszintes helyre vagy állítsa stabil helyzetbe! b. Mozdítsa el a hűtőszekrényhez hozzáérő külső tárgyat, vagy mozdítsa a hűtőszekrényt bizonyos távolságra a tárgytól!

Termék adatlap (az EU 1060/2010)

Modell	HB25FSSAAA
Védjegy	Haier
Készülék kategória	Fagyasztós hűtőszekrény
Energiahatékonysági osztály	A++
Energiafogyasztás (kWh/esztendő) ¹⁾	435
Hűtő nettó tárolási térfogata (L)	456
Net hűtőházak kötet (L)	229
A tervezési hőmérséklete „egyéb rekesz” >14°C	No
No-frost	Yes
Hőmérséklet-emelkedési idő (h)	20
Fagyasztókapacitás (kh/24óra)	14
Klímaosztály	SN,N,ST,T
Zajsint (dB(A))	40
Beépített / Elszigetelt	Elszigetelt

¹⁾ Alapján szabványos vizsgálati eredmények 24 órán át. A tényleges energiafogyasztás függ, hogy a készülék használható, és hol található.

Koelkast Handleiding

HB25FSSAAA

- Lees de handleiding zorgvuldig door alvorens het apparaat in gebruik te nemen.
- Bewaar deze handleiding voor latere naslag.

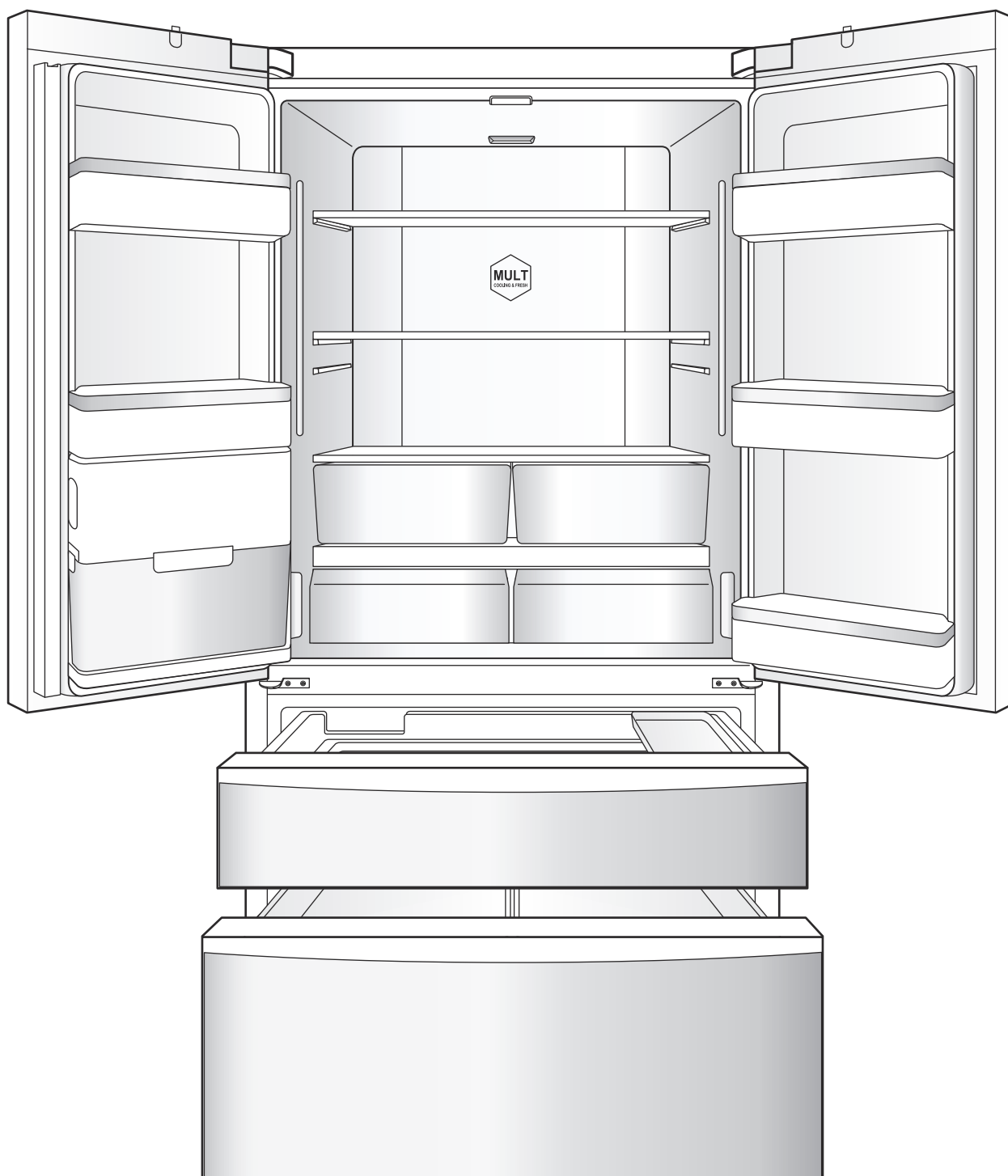



Beste Haier-gebruiker,

Hartelijk bedankt voor het gebruik van Haier producten!
Voor een beter begrip van deze handleiding en gebruik van dit apparaat leest u de verklaring van de volgende symbolen en de inhoud van de handleiding. Zo voorkomt u immers letsels, ongelukken en schade.

Inhoudsopgave

Veiligheidsinstructies	4	Gebruik van en voorzorgsmaatregelen voor koelruimtes	16
Alvorens dit product in gebruik te nemen	7	Aanbevolen ruimtes voor diverse levensmiddelen	16
Namen van onderdelen van dit product	8	Gebruik van MY ZONE-lade	16
Aan de slag gaan met dit product	9	Voorzorgsmaatregelen voor te koelen levensmiddelen	17
Instructies voor belangrijkste functies van dit product	10	Gebruik van en voorzorgsmaatregelen voor diepvriesruimtes	18
Bedieningspaneel	10	Voorzorgsmaatregelen voor bevroren levensmiddelen	18
1. Temperatuur van koelkast instellen	11	Tips voor gebruik van koelkast	19
2. Temperatuur van vriezer instellen	11	Voorzorgsmaatregelen voor energiebesparend gebruik	19
3. MY ZONE instellen en uitschakelen	11	Waterreservoir van de koelkast gebruiken	19
4. De functie 'Snel invriezen' instellen	12	Waterreservoir schoonmaken	19
5. Artificiële intelligentie instellen	12	Gebruik en schoonmaak van ijsbereider	20
6. Ijsbereider in- en uitschakelen	13	Ijsbakje schoonmaken	20
7. Vakantiemodus instellen	13	Voorzorgsmaatregelen voor gebruik van ijsbereider	20
8. Vergrendelen / ontgrendelen	14	Dagelijks onderhoud van dit product	21
9. Alarm voor open deur	14	Koelkast schoonmaken	21
10. Geheugen voor stroomuitval	14	Onderdelen demonteren en schoonmaken	21
11. Meer ruimte creëren	15	Koelkast vervoeren	24
		Onderbrekingen in gebruik van koelkast	24
		Hebt u vragen?	
		Neem dan eerst hier een kijkje!	25
		(Bij eventuele vragen over de koelkast raadpleegt u eerst de inhoud van dit hoofdstuk om antwoorden te vinden.)	
		Product fiche (volgens EU 1060/2010)	28

Veiligheidsinstructies

Beste klant,

Om de veiligheid van personen en goederen te waarborgen, raden wij u aan om de veiligheidsvoorschriften en instructies aandachtig te volgen.



Waarschuwing

Gebruiker kan letsel oplopen bij verkeerd gebruik.

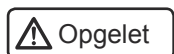

Opgelet

Het apparaat kan beschadigd raken bij verkeerd gebruik.



Actie of handeling die absoluut verboden is



Actie of handeling die moet worden uitgevoerd

Elektriciteit

1. Voeding



Deze reeks apparaten gebruikt een voeding van 220 – 240 V AC /50 HZ. Als de spanningsvariatie buiten het bereik 187 – 242 V optreedt, kan dit een storing veroorzaken of zelfs leiden tot schade aan de koelkast. Daarom moet u in dit geval een automatische spanningsregelaar van minimaal 750 W installeren.

2. Aarding



U moet een apart en speciaal stopcontact gebruiken dat naar behoren is geaard. De koelkast heeft een stekker met drie pennen (met aarding) (bijv. 13 A stekker in VK, Schuko-stekker in Europa) die in overeenstemming is met de norm.

3. Netsnoer en stekker



De stekker van het netsnoer moet goed zijn aangesloten op het stopcontact.



Als dit niet het geval is, kan dit brand veroorzaken!

Zorg ervoor dat de koelkast het netsnoer niet platdrukt of dat er op wordt gestampt. Wanneer u de koelkast weghaalt bij de muur, moet u erop letten dat de koelkast niet over het netsnoer rolt.

Haal de stekker van de koelkast niet uit het stopcontact door aan het netsnoer te trekken. Houd de stekker goed vast wanneer u deze uit het stopcontact haalt. Haal de stekker van de koelkast uit de stopcontact alvorens deze schoon te maken, te repareren of defecte lampjes te vervangen om zo elektrocutie te vermijden.

Wanneer het netsnoer is beschadigd of de stekker is versleten, is het gebruik ervan verboden en moet u ze vervangen zoals opgegeven door de fabrikant.

4. Bij een eventueel lek van brandbaar gas, zoals kolengas



U moet de gasklep onmiddellijk sluiten en vervolgens deuren en vensters openen. Haal de stekker van de koelkast of andere elektrische apparaten niet uit het stopcontact, noch steek deze in het stopcontact.

Gebruik

1. Bewaarplaats



Deze koelkast is bedoeld voor gebruik in particuliere huishoudens en vergelijkbare toepassingen zoals personeelsruimten in winkels, kantoren en andere werkomgevingen. Daarnaast is deze ook gepast voor gebruik in boerderijen en door klanten in hotels, motels en andere woonomgevingen.

- Deze koelkast voor particulieren is alleen geschikt voor het bewaren van levensmiddelen en mag niet worden gebruikt voor andere doeleinden zoals het bewaren van bloed, drugs en biologische producten, enz.
- Gevaarlijke brandbare en explosieve goederen alsook heel agressieve zuren, alkaliën en andere chemische stoffen mogen niet in de koelkast worden bewaard.
- Na de ingebruikname van de koelkast mag u het bevroren oppervlak van de diepvriesruimte niet aanraken met uw handen, in het bijzonder met natte handen. Anders kan uw huid plakken aan het koude oppervlak.
- Wanneer u de deuren van de koelkast opent en sluit, moet u de handvatten gebruiken om ze te openen en te sluiten. Tussen de deuren van de koelkast en de eenheid zijn er enkele kleine spleten om te voorkomen dat u geen letsel door vastklemmen oploopt. Steek uw handen niet in deze gebieden.
- Wanneer u de deuren van de koelkast opent, moeten kinderen op een afstand blijven zodat ze niet tegen de deuren lopen.
- Deze koelkast mag door kinderen vanaf 8 jaar worden gebruikt en personen met een fysieke, zintuiglijke of geestelijke handicap of met een gebrek aan ervaring en kennis als deze onder toezicht staan of instructies hebben gekregen over het veilige gebruik van de koelkast en een goed begrip van de gevaren hebben. Kinderen mogen niet met het apparaat spelen. De schoonmaak en het onderhoud mogen niet door kinderen worden uitgevoerd zonder toezicht.



2. Plaatsing van het apparaat





- Plaats de koelkast niet in de buurt van warmtebronnen en uit direct zonlicht zodat de prestaties niet worden beïnvloed. De koelkast moet in een goed geventileerde ruimte worden geplaatst en moet ruimte aan de zijkanten en 10 cm of meer ruimte aan de achterkant hebben.
- Plaats het apparaat niet op een vochtige plaats waar gemakkelijk water wordt gespat. Waterspatten en vuil moet met een zachte doek worden schoongemaakt om roest te voorkomen en de elektrische isolatie te beschermen.
- Plaats voor uw veiligheid geen verdeelstekkers, voedingen, magnetrons of andere apparaten boven op de koelkast. Gebruik ook geen elektrische apparaten in de koelkast (behalve aanbevolen modellen) om elektromagnetische storing of andere letsels te vermijden.
- Plaats geen onstabiele items (gewichten, waterreservoirs) boven op de koelkast om eventuele letsels door vallende objecten te voorkomen of om lekken door overstroming te vermijden.
- Bewaar of gebruik geen benzine of ander brandbaar materiaal in de buurt van de koelkast om geen brand te veroorzaken.

Onderhoud

1. Schoonmaak

-  Sproei geen water op de koelkast, noch spoel deze met water. Plaats de koelkast evenmin op een vochtige plaats of een plaats waar gemakkelijk water wordt gespat om roest te voorkomen en om de elektrische isolatie te beschermen.
-  Bij een stroomstoring of schoonmaak haalt u de stekker minstens 5 minuten uit het stopcontact en steekt u deze vervolgens er opnieuw in. Zo voorkomt u schade aan de compressor vanwege opeenvolgende opstarten.

2. Reparatie

-  • Demonteer of wijzig de koelkast niet zonder toestemming.
-  • Beschadig de koelleiding niet.
- De koelkast moet door gekwalificeerd personeel worden gerepareerd.

Correcte verwijdering van dit product

(elektrische & elektronische afvalapparatuur)



(Van toepassing in landen waar afval gescheiden wordt ingezameld)

Dit merkteken op het product, de accessoires of het informatiemateriaal duidt erop dat het product en zijn elektronische accessoires (bv. lader, headset, USB-kabel) niet met ander huishoudelijk afval verwijderd mogen worden aan het einde van hun gebruiksduur. Om mogelijke schade aan het milieu of de menselijke gezondheid door ongecontroleerde afvalverwijdering te voorkomen, moet u deze artikelen van andere soorten afval scheiden en op een verantwoorde manier recyclen, zodat het duurzame hergebruik van materiaalbronnen wordt bevorderd.

Huishoudelijke gebruikers moeten contact opnemen met de winkel waar ze dit product hebben gekocht of met de gemeente waar ze wonen om te vernemen waar en hoe ze deze artikelen milieuvriendelijk kunnen laten recyclen.

Zakelijke gebruikers moeten contact opnemen met hun leverancier en de algemene voorwaarden van de koopovereenkomst nalezen. Dit product en zijn elektronische accessoires mogen niet met ander bedrijfsafval voor verwijdering worden gemengd.

Wanneer u oude apparaten vervangt door nieuwe, is de wederverkoper wettelijk verplicht om uw oude apparaten mee te nemen om ze gratis weg te ruimen.

Alvorens dit product in gebruik te nemen

1 Verwijder alle onderdelen van de verpakking

De schuimbuffer en plakband voor het vasthouden van de accessoires moeten ook worden verwijderd.

2 Tel de meegeleverde accessoires en gegevens

Controleer of de artikelen in de verpakking overeenkomen met de details op de lijst in de verpakking. Bij eventuele verschillen raadpleegt u een verkoper.

3 Zet de koelkast op een plaats waar aan de volgende voorwaarden wordt voldaan:

- Vermijd vochtige en heel koele omgevingen.
- De ruimte rond de koelkast moet 10 cm of meer aan de achterkant zijn.
- De koelkast moet op een stevige en vlakke ondergrond worden geplaatst. Als een steun nodig is, moet een egaal, hard en niet-brandbaar platform worden gebruikt. In het geval dat de koelkast niet geheel stabiel is, gebruikt u de zwarte instelbare poten aan de voorkant van de koelkast:

→ Draai rechtsom om de koelkast hoger te zetten.

→ Draai linksom om de koelkast lager te zetten.

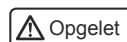

Om te voorkomen dat de koelkast vooruit rolt tijdens het gebruik ervan, gebruikt u de instelbare poten zodanig dat ze de grond volledig raken voor een veilige plaatsing van de koelkast. Gebruik de schuimbuffer van de verpakking niet als platform voor de koelkast.

4 Maak schoon vóór gebruik

(Raadpleeg 'Koelkast schoonmaken' op pagina 21 om te weten hoe u de koelkast schoonmaakt.)

5 Laat staan

Steek de stekker na het plaatsen, nivelleren en schoonmaken van de koelkast niet in het stopcontact. Laat de koelkast 5 uren of langer staan en steek dan pas de stekker in het stopcontact om de normale werking van de koelkast te verzekeren.

6 Verwijder de folie

Verwijder vóór het gebruik de transparante folie aan de zijkant zodat de normale koeling en het energieverbruik van de koelkast niet wordt beïnvloed.

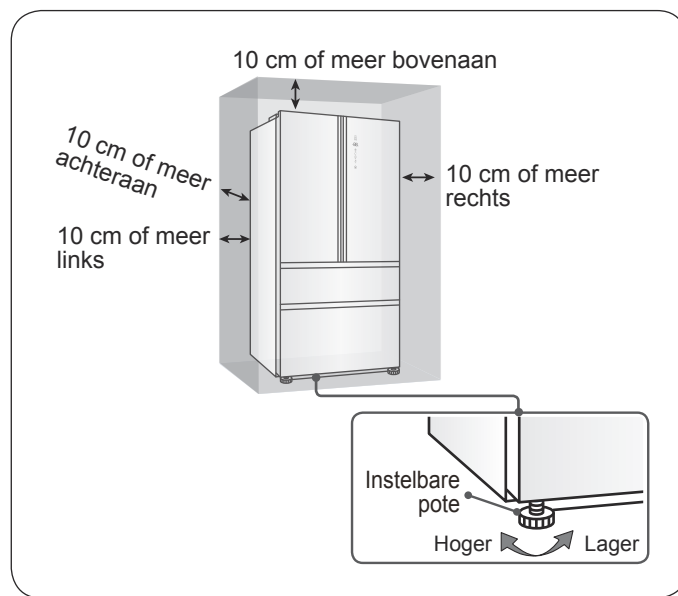

Namen van onderdelen van dit product

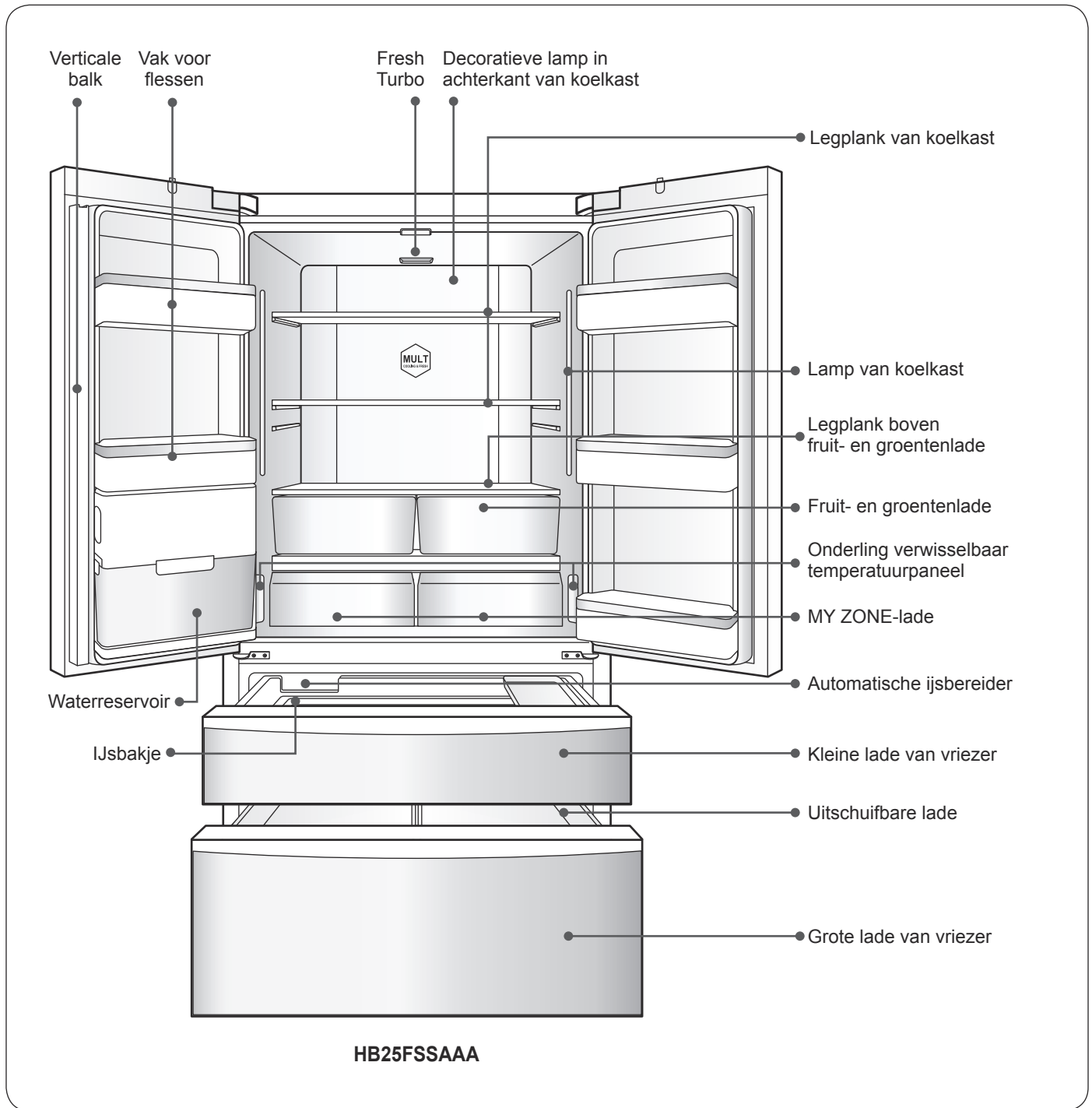

Tip:

Als de ingestelde temperatuur wordt gewijzigd, kan het even duren alvorens de temperatuur in de koelkast wordt bereikt. Bovendien is dit afhankelijk van de wijziging in de ingestelde temperatuur, de temperatuur van de omgeving, hoe vaak de deur wordt geopend, de hoeveelheid bewaarde levensmiddelen in de koelkast, enz.[1][2]

Aan de slag gaan met dit product

1 Steek de stekker in het stopcontact

Wanneer u de stekker in het stopcontact steekt, is de temperatuur de huidige temperatuur van de koelkast en de vriezer. Momenteel is de temperatuur van de koelkast ingesteld op 5°C en de temperatuur van de vriezer op -18°C. De knop is niet vergrendeld. De duur van de watertoevoer is op 10 seconden ingesteld.

2 De koelkast onthoudt de instellingen bij een uitschakeling

Wanneer u de koelkast voor het eerst inschakelt, werkt deze volgens de fabrieksinstellingen. (Raadpleeg voor informatie 'Geheugen voor stroomuitval' op pagina 14).

3 Selecteer de modus waarin de koelkast moet werken

U moet één van de volgende modi selecteren voor de koelkast:

Artificiële intelligentiemodus:

In de artificiële intelligentiemodus kan de koelruimte automatisch worden ingesteld op de juiste temperatuur voor het bewaren van levensmiddelen. Als u geen speciale vereisten hebt, adviseren we dat u de artificiële intelligentiemodus gebruikt.

(Voor specifieke instellingen raadpleegt u 'Artificiële intelligentie instellen' op pagina 12.)

Handmatige modus:

Als u de temperatuur van de koelruimte handmatig wilt instellen voor bepaalde levensmiddelen, kunt u de temperatuur via een knop voor de temperatuurregeling instellen.

(Voor specifieke instellingen raadpleegt u 'Temperatuur van koelkast instellen' en 'Temperatuur van vriezer instellen' op pagina 11.)

4 Steek de levensmiddelen in de koelkast

Zodra de koelkast een bepaalde tijd is ingeschakeld en voldoende is gekoeld, kunt u levensmiddelen erin steken. Als er vele verse levensmiddelen (zoals vlees) in de vriesruimte moeten worden gestoken, moet de gebruiker de functie 'Snel invriezen' 12 uren vóór het bewaren van de levensmiddelen inschakelen.

Instructies voor belangrijkste functies van dit product

Bedieningspaneel

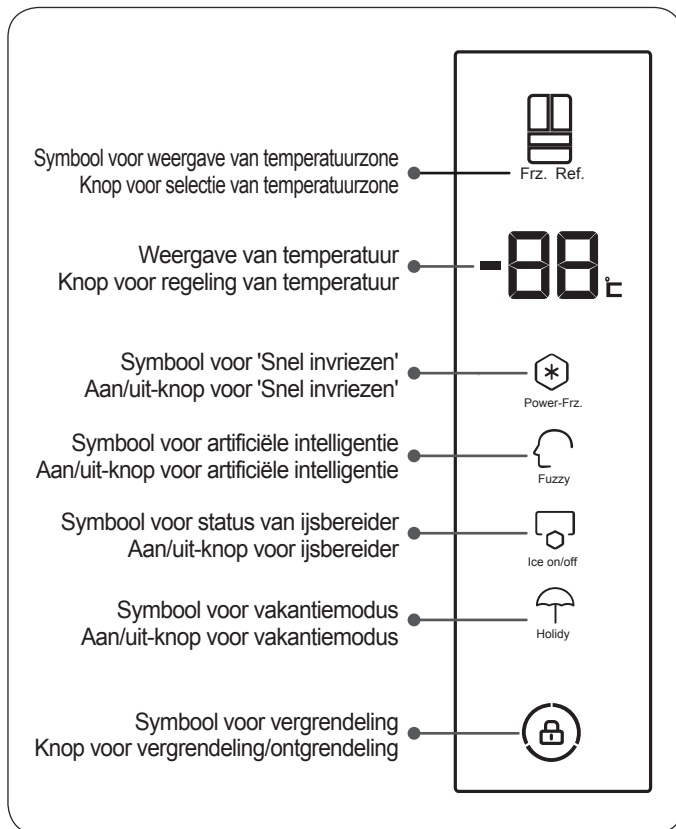

Symbol voor artificiële intelligentie:
Aan/uit-knop voor artificiële intelligentie:

Schakel de functie 'Artificiële intelligentie' in of uit;

Symbol voor status van ijsbereider:
Aan/uit-knop voor ijsbereider:

Schakel de ijsbereider in of uit;

Symbol voor vakantiemodus:
Aan/uit-knop voor vakantiemodus:

Schakel de vakantiemodus in of uit;

Symbol voor vergrendeling:
Knop voor vergrendeling/ontgrendeling:

Vergrendel of ontgrendel het paneel;

Symbol voor weergave van temperatuurzone:
Wanneer 'Frz.' oplicht, worden de huidig geselecteerde temperatuurzone en de temperatuurzone van de vriezer weergegeven;
Wanneer 'Ref.' oplicht, worden de huidig geselecteerde temperatuurzone en de temperatuurzone van de koelkast weergegeven;

Knop voor selectie van temperatuurzone:
Schakel tussen de temperatuurzone van de koelkast en de vriezer;

Weergave van temperatuur:
Hier ziet u de temperatuur van de koelkast of de vriezer;

Knop voor regeling van temperatuur:
Pas de temperatuur van de koelkast of de vriezer aan.
Sleep uw vinger omhoog en de temperatuur stijgt met 1°C;
Wanneer u uw vinger omlaag sleept of drukt op de knop voor de regeling van de temperatuur, daalt de temperatuur met 1°C;

Symbol voor 'Snel invriezen':
Aan/uit-knop voor 'Snel invriezen':
Schakel de functie 'Snel invriezen' in of uit;

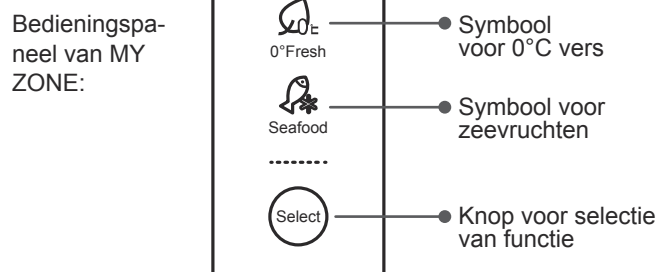

Knop voor selectie van functie:
Druk op de knop en kies uit de opeenvolgende opties.
Selecteer 'Fruit & Vege.' (Fruit en groenten), 'Quick Cool' (Snel koelen), '0°C Fresh' (0°C vers) of 'Seafood' (Zeevruchten).

1 Temperatuur van koelkast instellen

1. Druk in een ontgrendelde toestand op de knop voor de selectie van de temperatuurzone en selecteer de temperatuurzone van de koelkast.
2. Het symbool voor de temperatuurzone van de koelkast is nu geactiveerd en de weergegeven temperatuur geeft de oorspronkelijk ingestelde temperatuur van de koelruimte aan. Hierna voert u de gewenste temperatuur voor de koelruimte in.
3. Druk op de weergegeven temperatuur. De ingestelde temperatuur daalt 1°C bij elke druk. U kunt ook uw vinger omhoog of omlaag slepen op de weergegeven temperatuur. Sleep uw vinger omhoog om de ingestelde temperatuur 1°C te verhogen. Sleep uw vinger omlaag om de ingestelde temperatuur 1°C te verlagen.



2 Temperatuur van vriezer instellen

1. Druk in een ontgrendelde toestand op de knop voor de selectie van de temperatuurzone en selecteer de temperatuurzone van de vriezer.
2. Het symbool voor de temperatuurzone van de vriezer is nu geactiveerd en de weergegeven temperatuur geeft de oorspronkelijk ingestelde temperatuur van de diepvriesruimte aan. Hierna voert u de gewenste temperatuur voor de diepvriesruimte in.
3. Druk op de weergegeven temperatuur. De ingestelde temperatuur daalt 1°C bij elke druk. U kunt ook uw vinger omhoog of omlaag slepen op de weergegeven temperatuur. Sleep uw vinger omhoog om de ingestelde temperatuur 1°C te verhogen. Sleep uw vinger omlaag om de ingestelde temperatuur 1°C te verlagen.

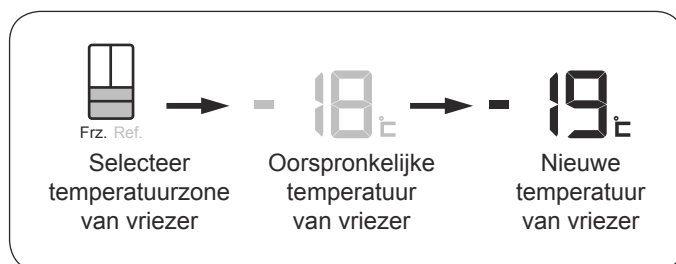

3 MY ZONE instellen en uitschakelen

U kunt de gepaste functie selecteren voor de bewaarde levensmiddelen in MY ZONE zodat de voedingswaarde van de levensmiddelen beter wordt behouden.

1. Druk op de knop 'Select' (Selecteer functie). De symbolen 'Fruit & Vege.', 'Quick cool', '0°C fresh' en 'Seafood' lichten na elkaar van boven naar onder op. Wanneer het symbool oplicht, is de desbetreffende functie ingeschakeld.
2. Druk 3 seconden op de knoppen 'Select' links en rechts tegelijk om alle symbolen van MY ZONE te doven en MY ZONE uit te schakelen.
3. Druk gedurende 3 seconden op een 'Select'-knop om MY ZONE in te schakelen. De functie is ingeschakeld zodra de status 'Fruit & Vege.' oplicht.

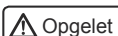
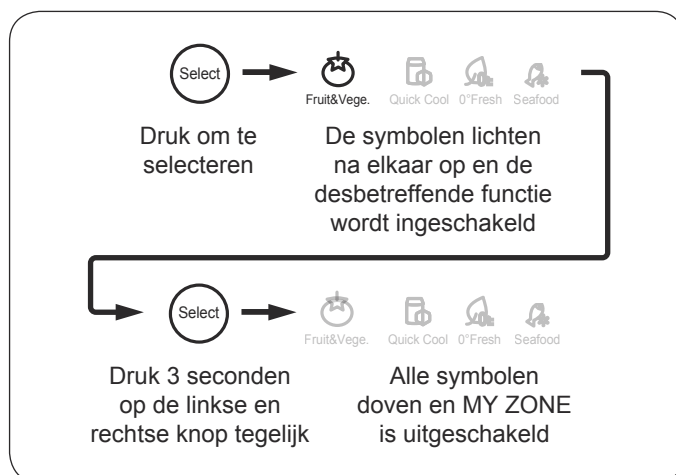

Na de uitschakeling kan MY ZONE als een koelruimte worden gebruikt.

4 De functie 'Snel invriezen' instellen

De functie 'Snel invriezen' is ontworpen om de voedingswaarde van levensmiddelen in de diepvriesruimte te behouden en vriest levensmiddelen snel in.

1. Druk in een ontgrendelde toestand op de knop 'Power-Frz.'
2. Het symbool van 'Snel invriezen' is nu opgeleucht en de functie start.
3. Als u de functie 'Snel invriezen' wilt uitschakelen, drukt u op de knop 'Power-Frz.' in de ontgrendelde toestand.
4. Het symbool van 'Snel invriezen' is nu gedoofd en de functie stopt.

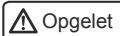

De functie Snel invriezen wordt na "X" uren automatisch uitgeschakeld zoals vereist door de Europese wetgeving. Wanneer deze tijd is verstreken, kunt u de functie Snel invriezen opnieuw inschakelen.

5 Artificiële intelligentie instellen

In de artificiële intelligentiemodus past de koelkast de ingestelde temperatuur automatisch aan volgens de omgevingstemperatuur en de temperatuurwijziging in de koelkast, zonder enige artificiële aanpassing.

1. Druk in een ontgrendelde toestand op de knop 'Fuzzy'.
2. Het symbool van artificiële intelligentie is nu opgeleucht en de functie start.
3. Als u de functie 'Artificiële intelligentie' wilt uitschakelen, drukt u op de knop 'Fuzzy' in de ontgrendelde toestand.
4. Het symbool van artificiële intelligentie is nu gedoofd en de functie stopt.

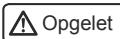

In de artificiële intelligentiemodus kunt u de temperatuur van de koelruimte niet aanpassen;

Bij 'Artificiële intelligentie', 'Invriezen' en 'Snel invriezen' kunt u de temperatuur van de diepvriesruimte niet aanpassen;

In de vakantiemodus is de onderling verwisselbare temperatuur uitgeschakeld.

De artificiële intelligentiemodus wordt automatisch uitgeschakeld als de functie 'Snel invriezen' wordt geselecteerd;

De functie 'Snel invriezen' wordt automatisch uitgeschakeld als de artificiële intelligentiemodus wordt geselecteerd.

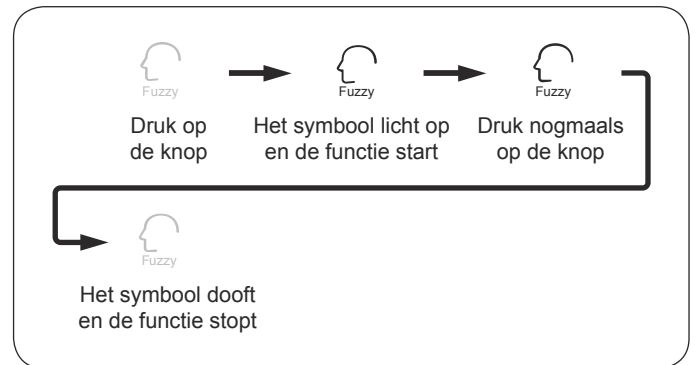
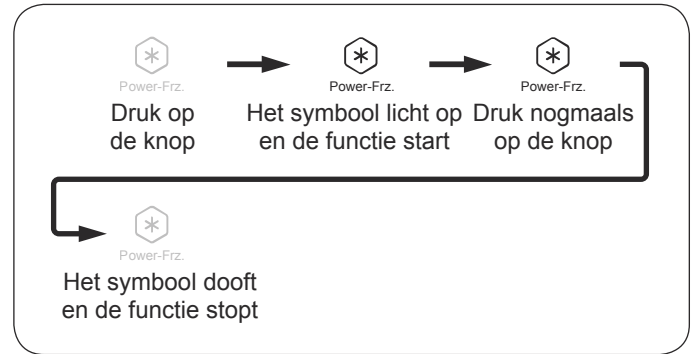

6 Ijsbereider in- en uitschakelen

]Bij de initiële inschakeling van de koelkast is de ijsbereider uitgeschakeld. Het symbool van de ijsbereider is niet opgelicht.

1. Wanneer u de ijsbereider nodig hebt, drukt u in de ontgrendelde toestand op de knop 'Ice on/off'.
2. Als het symbool van de ijsbereider is opgelicht, is de ijsbereider ingeschakeld.
3. Als u de functie 'Ijsbereider' wilt uitschakelen, drukt u op de knop 'Ice on/off' in de ontgrendelde toestand.
4. Als het symbool van de ijsbereider is gedoofd, is de ijsbereider uitgeschakeld.

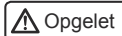

De ijsbereider werkt niet totdat de vriezer een temperatuur van -12°C of lager heeft bereikt.

Raadpleeg het onderdeel "Voorzorgsmaatregelen voor gebruik van ijsbereider" in deze handleiding.

De duur van de watertoevoer is bij de initiële inschakeling van de koelkast op 10 seconden ingesteld. We adviseren dat u deze instelling niet wijzigt. Als u deze moet wijzigen, neemt u contact op met de verkoopmedewerkers.

7 Vakantiemodus instellen

Na de inschakeling van de vakantiemodus werkt de diepvriesruimte normaal en is de koelruimte automatisch ingesteld op 17°C . Wanneer de omgevingstemperatuur lager dan 17°C is, verschilt de koeltemperatuur niet veel van de omgevingstemperatuur.

1. Druk in een ontgrendelde toestand op de knop 'Holiday'.
2. Het vakantiesymbool is nu opgelicht en de modus is ingeschakeld.
3. Als u de vakantiemodus wilt uitschakelen, drukt u op de knop 'Holiday' in de ontgrendelde toestand.
4. Het vakantiesymbool is nu gedoofd en de modus is uitgeschakeld.

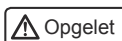

In de vakantiemodus kan MY ZONE normaal worden ingesteld. Op dat moment verschilt de temperatuur van MY ZONE niet veel van de temperatuur in de koelruimte.

Tip:

We adviseren dat u alles uit de koelruimte haalt wanneer u de vakantiemodus gebruikt. Zo voorkomt u dat er onaangename geuren ontstaan.

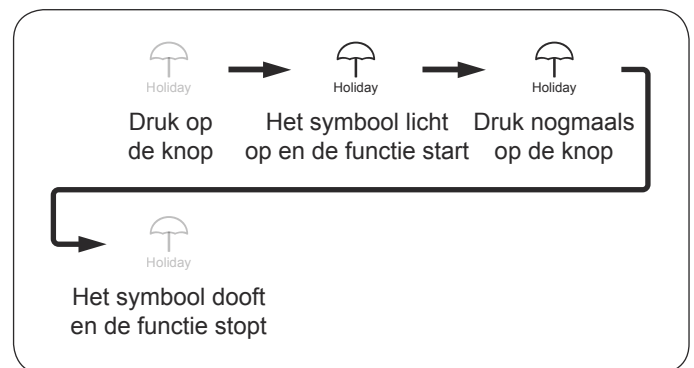
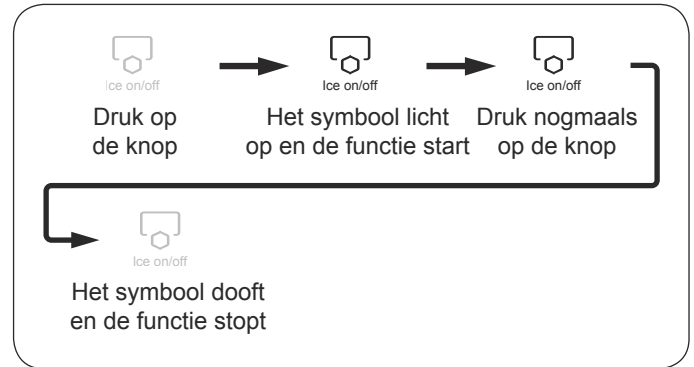

8 Vergrendelen / ontgrendelen

1. Druk 3 seconden op de knop voor de vergrendeling en ontgrendeling.
2. De knop wordt ontgrendeld.
3. Na 30 seconden inactiviteit wordt de knop automatisch vergrendeld.

In de vergrendelde toestand kunt u het volgende niet doen: een temperatuurzone selecteren, een temperatuur voor een zone instellen, snel invriezen, de artificiële intelligentie in- en uitschakelen, de ijsbereider in- en uitschakelen, enz.

9 Alarm voor open deur

Wanneer een deur of lade van de vriezer meer dan 60 seconden open wordt gelaten of de deur niet goed wordt gesloten, activeert de koelkast periodiek het alarm voor een open deur om u eraan te herinneren dat u de deuren of lades van de vriezer moet sluiten.

10 Geheugen voor stroomuitval

Wanneer de koelkast een defect vertoont, een stroomuitval optreedt of de stekker uit het stopcontact wordt gehaald, wordt de modus waarin de koelkast zich bevond op het moment van de stroomonderbreking in het geheugen bewaard. Zodra de stroomtoevoer is hersteld, werkt de koelkast opnieuw volgens de geconfigureerde instellingen en functies die van kracht waren vóór de stroomuitval.

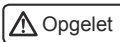

Vergrendelde functies worden niet in het geheugen bewaard. Deze zijn ontgrendeld wanneer de koelkast opnieuw is ingeschakeld.

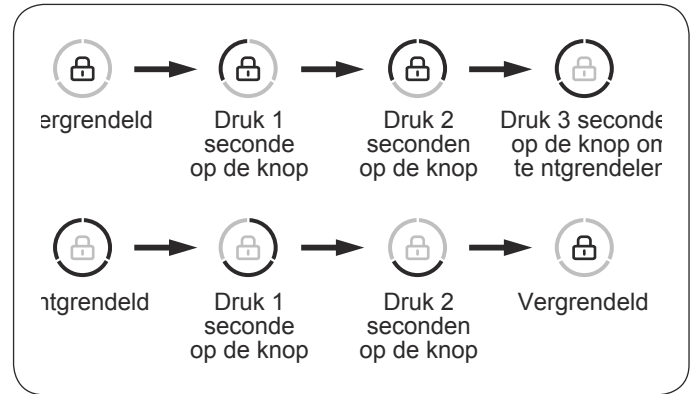

11 Meer ruimte creëren

Gebruikers kunnen onderdelen van de koelkast verwijderen om zo meer ruimte in de koelkast te creëren.

Hieronder vindt u een lijst met onderdelen die u kunt verwijderen. De verwijderbare onderdelen worden op de afbeelding rechts weergegeven.

Voor een gedetailleerde beschrijving van de demontage raadpleegt u 'Onderdelen demonteren en schoonmaken' op pagina 21.

Nummer Naam van onderdeel

- ① Vak voor flessen (linksboven)
- ② Vak voor flessen (linksmidden)
- ③ Waterreservoir
- ④ Vak voor flessen (rechtsboven)
- ⑤ Vak voor flessen (rechtsmidden)
- ⑥ Vak voor flessen (rechtsonder)
- ⑦ Legplank (boven)
- ⑧ Legplank (onder)
- ⑨ Legplank boven fruit- en groentenlade
- ⑩ Fruit- en groentenlade (links)
- ⑪ Fruit- en groentenlade (rechts)
- ⑫ MY ZONE (links)
- ⑬ MY ZONE (rechts)
- ⑭ Schaal bij fruit- en groentenlade
- ⑮ MY ZONE
- ⑯ Automatische ijsbereider
- ⑰ Kleine lade van vriezer
- ⑱ Schaal in kleine lade in vriezer
- ⑲ Uitschuifbare lade (links)
- ⑳ Uitschuifbare lade (rechts)
- ㉑ Uitschuifbare schaal
- ㉒ Tandwielverbindingsstang



Verwijderbaar onderdeel



Verwijderbaar onderdeel (niet zichtbaar)

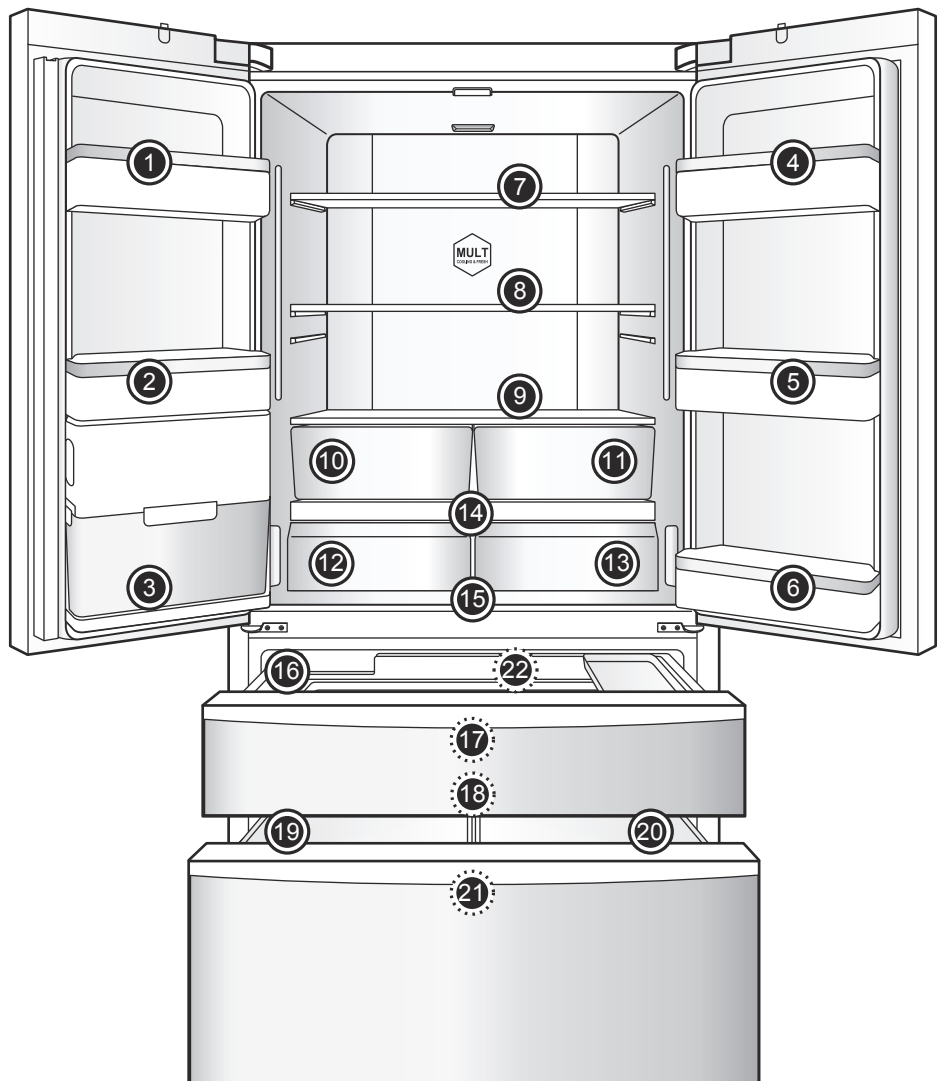

Gebruik van en voorzorgsmaatregelen voor koelruimtes

Plaats in de koelkast vooral levensmiddelen die niet lang worden bewaard of die u veel eet.

Hoewel de gemiddelde temperaturen in de meeste delen van de koelkast kunnen worden gehouden op 0°C - 10°C door de ingestelde temperatuur aan te passen, kunnen de levensmiddelen niet lang vers worden gehouden. Daarom mag de koelkast alleen worden gebruikt om levensmiddelen gedurende korte tijd te bewaren.

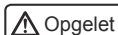

Wanneer de omgevingstemperatuur in de winter tussen 0°C tot 10°C is, is de temperatuur in de koelkast lager en is de temperatuur in het onderste deel ongeveer 0°C.

Fruit en groenten moeten dan in het bovenste deel van de koelkast worden geplaatst zodat ze niet bevroren raken.

Wanneer u de linkse deur van de koelkast sluit, moet u ervoor zorgen dat de verticale balk goed is gesloten. Anders kan de deur niet naar behoren worden gesloten, waardoor de temperatuur in de koelkast stijgt en een alarm wordt geactiveerd.

Aanbevolen ruimtes voor diverse levensmiddelen

Aangezien de circulatie van koude lucht in de koelkast zorgt voor temperatuurverschillen in diverse delen, wordt u aanbevolen verschillende levensmiddelen op verschillende plaatsen met verschillende temperaturen te bewaren.

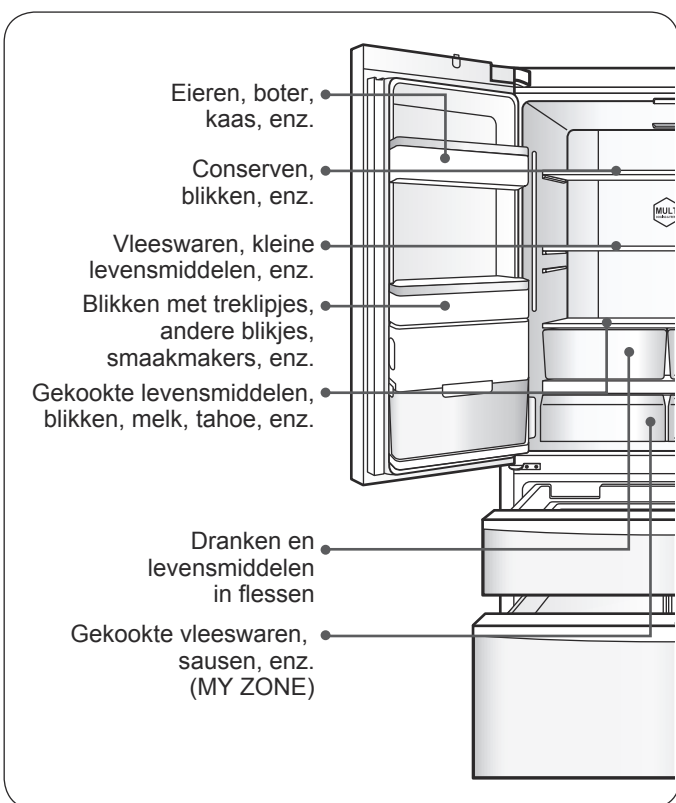

Gebruik van MY ZONE-lade

De koelkast beschikt over MY ZONE-lades die een individuele temperatuurregeling hebben. Overeenkomstig de vereisten voor het bewaren van levensmiddelen kunnen deze in ruimtes met een variabele temperatuur worden geplaatst die geschikt zijn voor het bewaren ervan: 'Fruit & Vege', 'Quick cool', '0° fresh' en 'Seafood'.

Tip:

vanwege het verschillende watergehalte van vlees raken sommige vleeswaren met meer vocht bevroren op lagere temperaturen tijdens het bewaren ervan. Als 'onmiddellijk gesneden' vlees wordt bewaard in MY ZONE, moet MY ZONE indien nodig worden ingesteld op 0°C.

Regeling van MY ZONE-lade:

De regelaar is de inrichting aan de linkerbovenkant van de koelkast. Hiermee kunt u de temperatuur in de linkse MY ZONE-lade wijzigen. De regelaar is de inrichting aan de rechterbovenkant van de koelkast. Hiermee kunt u de temperatuur in de rechtse MY ZONE-lade wijzigen.

Tip:

- Als u meer ruimte nodig hebt, kunt u MY ZONE verwijderen. Voor een gedetailleerde beschrijving van de demontage raadpleegt u 'Onderdelen demonteren en schoonmaken' op pagina 21.
- Na de verwijdering van MY ZONE sluit u deze. Voor een gedetailleerde beschrijving raadpleegt u 'MY ZONE instellen en uitschakelen' op pagina 11. Als MY ZONE niet is gesloten, daalt de temperatuur in de MY ZONE-lades waardoor de bewaarde levensmiddelen bevroren kunnen raken.

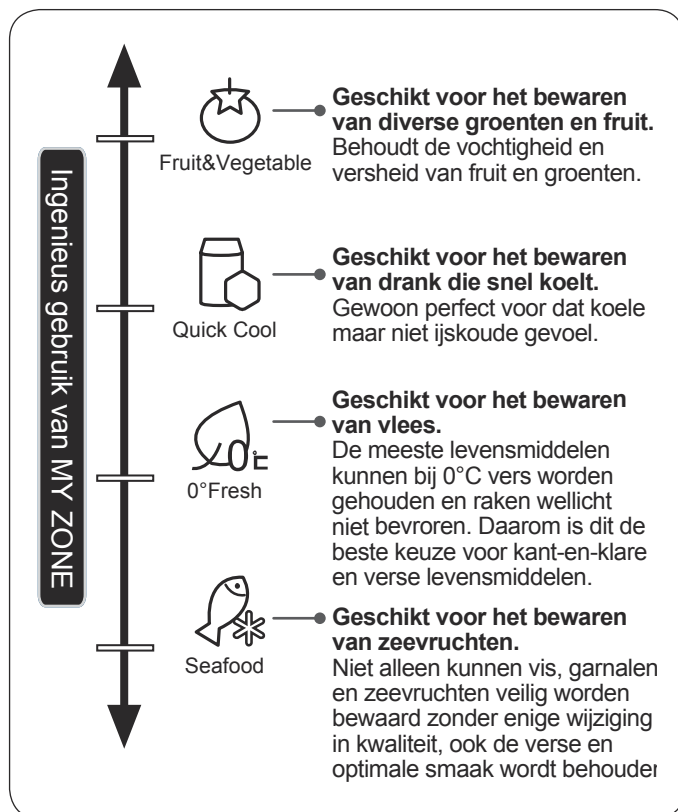

Vorzorgsmaatregelen voor te koelen levensmiddelen

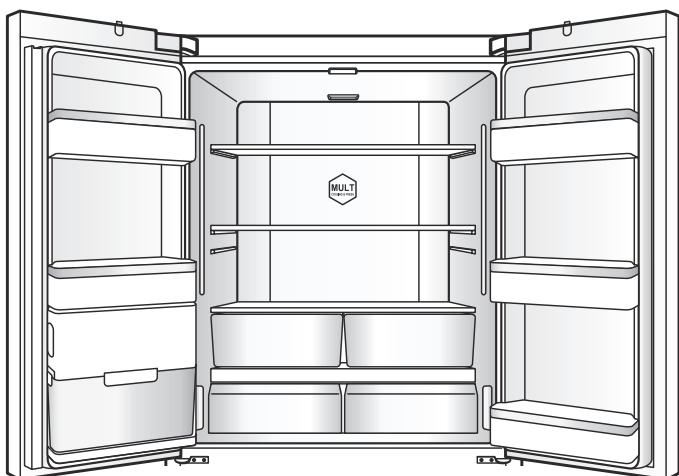

Plaats geen warme levensmiddelen direct in de koelkast.

Voordat u warme levensmiddelen in de koelkast plaatst, moet u deze laten afkoelen tot kamertemperatuur. Als warme levensmiddelen direct in de koelkast worden geplaatst, stijgt de temperatuur in de koelkast. Dit is ook van invloed op de versheid van andere levensmiddelen.

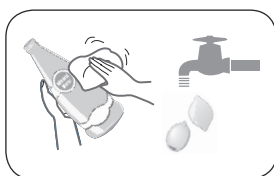

Was de levensmiddelen alvorens deze in de koelkast te steken.

Voor een goede hygiënische omgeving in de koelkast wordt u aanbevolen levensmiddelen te wassen en druppels af te drogen. Daarna kunt u ze in de koelkast bewaren.

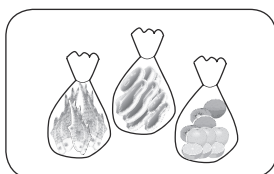

Sorteer en orden levensmiddelen in de koelkast.

Bewaar levensmiddelen afzonderlijk volgens type. Leg dagelijkse levensmiddelen vooraan zodat u de deuren niet onnodig lang hoeft te openen en voorkomt dat de houdbaarheidsdatum van levensmiddelen verstrijkt omdat u ze vergeet.

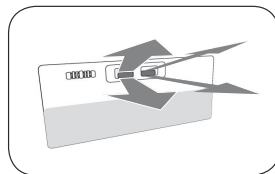

Blokkeer de luchtopeningen niet.

Als de koude lucht wordt geblokkeerd en de koelkast niet kan verlaten, daalt de temperatuur in de koelkast niet en werkt de compressor continu. Hierdoor wordt veel energie verbruikt.

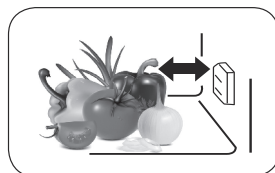

Blokkeer de temperatuurmeter niet.

De koelruimte beschikt op de weergegeven plaats over een temperatuurmeter. Zorg ervoor dat de meter niet volledig wordt geblokkeerd door levensmiddelen omdat de koelkast in dat geval de temperatuur niet juist kan meten en de meter slechts periodiek werkt. Hierdoor zal de temperatuur in de koelkast te laag zijn en wordt onnodig energie verbruikt.

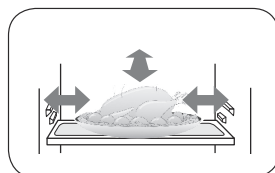

Zorg ervoor dat levensmiddelen de binnenkant van de koelkast niet raakt.

De bewaarde levensmiddelen in de koelkast, en in het bijzonder met olie ingesmeerde levensmiddelen, mogen de binnenkant niet gedurende lange tijd raken omdat dit kan leiden tot corrosie van de binnenkant. Zorg er zo veel mogelijk voor dat levensmiddelen de binnenkant niet rechtstreeks raken. Wanneer de binnenkant is bevuild met olie, moet dit onmiddellijk worden schoongemaakt.

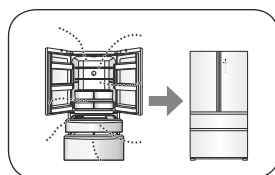

Beperk het openen en sluiten van deuren tot een minimum.

Als u het openen en sluiten van deuren tot een minimum beperkt, gaat er minder koude lucht verloren waardoor er minder energie wordt verbruikt.

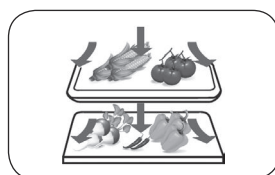

Steek de koelkast niet te vol.

Behoud ruimte tussen bewaarde levensmiddelen zodat koude lucht ertussen kan stromen. Zo wordt immers een betere koeling verkregen.

Gebruik van en voorzorgsmaatregelen voor diepvriesruimtes

De temperatuur in de diepvriesruimte is heel laag zodat u levensmiddelen lange tijd vers kunt houden. Daarom bewaart u best op deze plaats levensmiddelen die u lange tijd wilt bewaren. Niettemin moet u rekening houden met de aangegeven houdbaarheidsdatum op de verpakking.



Let goed op kinderen en huisdieren. Laat ze niet spelen in de lades zodat ze niet beschadigd raken. Verwijder de indeling in de grote lade van de vriezer niet zomaar.

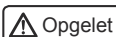

Gebruik geen eierdozen als ijsblokjesreservoirs en steek ze niet in de diepvriesruimtes zodat ze niet barsten.

Als u levensmiddelen met ijs (zoals roomijs) wilt bewaren, moet u deze in de diepvriesruimte bewaren en niet in het vak voor flessen.

De temperatuur van het vak voor flessen kan immers snel wijzigen wanneer de deuren worden geopend. Hierdoor kunnen levensmiddelen met ijs ontdooien.

Vorzorgsmaatregelen voor bevroren levensmiddelen

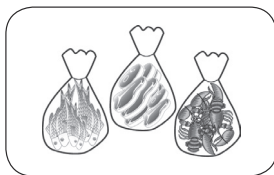
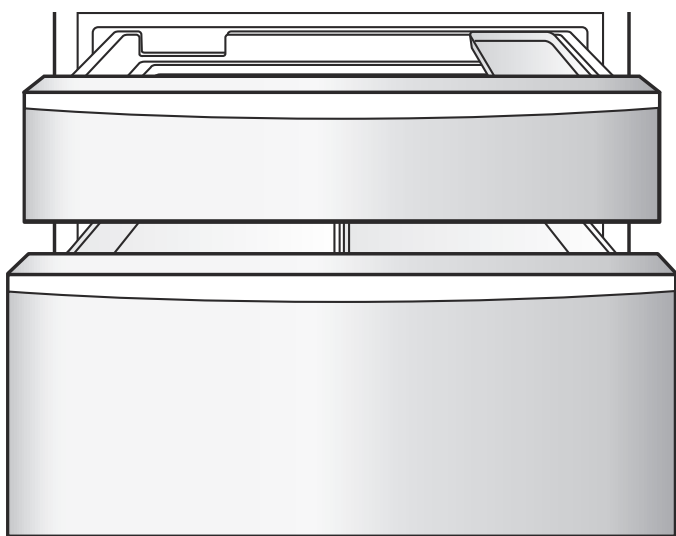

U verpakt levensmiddelen het best alvorens deze in te vriezen.

De buitenkant van de verpakking moet droog zijn zodat deze niet aan de levensmiddelen vastvriest. De verpakkingsmaterialen moeten geurloos, luchtdicht, waterdicht, niet giftig en niet vervuilend zijn om geuren en een lagere kwaliteit van levensmiddelen te voorkomen.

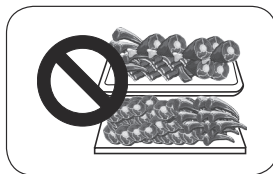

Steek niet te veel levensmiddelen erin.

Steek niet te veel verse levensmiddelen tegelijk in de diepvriesruimte. De vriescapaciteit van de koelkast wordt beter niet overschreden (raadpleeg 'Product Fiche' op pagina 28.)

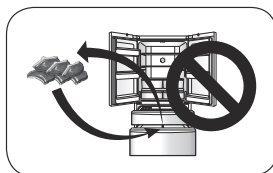

Vermijd herhaald invriezen van levensmiddelen.

In principe mag alleen de vereiste hoeveelheid levensmiddelen uit de diepvriesruimte worden genomen om deze ontdooien. Levensmiddelen mogen niet opnieuw worden ingevroren, tenzij deze zijn verwerkt als kant-en-klare maaltijden alvorens ze zijn ingevroren. Anders is dit van invloed op de kwaliteit van de levensmiddelen.



Plaats geen warme levensmiddelen direct erin.

Warme levensmiddelen moeten eerst afkoelen tot kamertemperatuur alvorens in de diepvriesruimte te worden geplaatst.

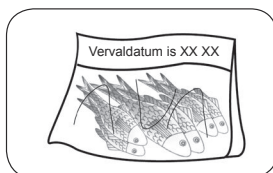

Schrijf de houdbaarheidsdatum op de levensmiddelen.

De invriesdatum, houdbaarheidsdatum en naam moeten op de verpakking van de levensmiddelen worden geschreven zodat de houdbaarheidsdatum niet verstrijkt.

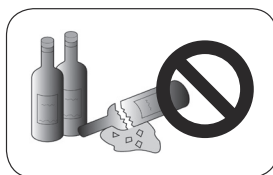

Steek geen drank in glazen flessen in de diepvriesruimte.

Steek geen flesjes bier, drank in glazen flessen, enz. in de diepvriesruimte zodat ze niet barsten.



Verdeel de levensmiddelen in gepaste porties.

Zo kunt u ze gemakkelijker en beter invriezen en wordt de kwaliteit bij het ontdooien en koken verzekerd. Elke portie mag daarbij niet groter zijn dan 2,5 kg.

Tips voor gebruik van koelkast

- U moet de blaadjes van radizzen knippen zodat ze geen voedingsstoffen absorberen.
- U moet eierdozen wellicht verplaatsen naar een geschikte bewaarplaats naarmate dit nodig blijkt. Daarnaast moet u ook de gepaste eierdoos kiezen volgens het aantal eieren.
- Steek bevroren levensmiddelen in een koelruimte om ze ontdooien. Zo worden de lage temperaturen van bevroren levensmiddelen optimaal gebruikt om andere levensmiddelen te koelen en dus energie te besparen.
- Het metabolisme van gekoelde zucchini's, meloenen, papaja's, bananen en ananassen, enz. werkt sneller. Daarom worden deze niet in de koelkast geplaatst.
- Onrijp fruit wordt echter beter even in een koelruimte bewaard zodat het verder kan rijpen.
- Sommige levensmiddelen zoals uien, look, gember, waternoten, knollen, enz. kunnen lang op kamertemperatuur worden bewaard. Daarom is het niet nodig om ze in de koelkast te bewaren.
- Verse groenten moeten worden gewassen en vervolgens in de koelkast worden geplaatst om de ontwikkeling of verspreiding van bacteriën in de koelkast te voorkomen.

Vorzorgsmaatregelen voor energiebesparend gebruik

- De koelkast moet in een koele en goed geventileerde ruimte worden geplaatst. Daarnaast moet deze uit de buurt van warmtebronnen worden gehouden en moet direct zonlicht zo veel mogelijk worden vermeden.
- Beperk het openen van de deuren tot een minimum.
- Bijvoorbeeld: bewaar levensmiddelen periodiek zodat het openen van de deuren tot een minimum wordt beperkt.
- Dek de levensmiddelen af of pak ze in wanneer u ze bewaart;
- Laat warme levensmiddelen of dranken eerst afkoelen en steek ze dan in de koelkast;
- De levensmiddelen die moeten worden ontdooid, dienen eerst in de koelruimte te worden geplaatst (of MY ZONE). Zo kunt u de lage temperatuur van de bevroren levensmiddelen gebruiken om de levensmiddelen in de koelruimte (of MY ZONE) te koelen;
- Steek niet te veel in de koelkast zodat de luchtstroming niet wordt gehinderd;
- Bij het instellen van de temperatuur voor de koelkast: hoe lager de ingestelde temperatuur, hoe hoger het energieverbruik van de koelkast. In de veronderstelling dat de instellingen voor het bewaren van levensmiddelen worden gewijzigd naarmate nodig blijkt, moet de temperatuur in de koelkast zo hoog mogelijk worden ingesteld.
- Als u een vrij veel plaats in de diepvriesruimte nodig hebt, kunt u de kleine lade van de vriezer en de tandwielverbindingstang verwijderen. Vervolgens kunt u de levensmiddelen er direct in steken en er uit halen via de glazen scheiding van de diepvriesruimte. Hierdoor kan ook het energieverbruik van de koelkast dalen;
- Laat zoveel mogelijk speling of ruimte rondom het apparaat voor een goede ventilatie. Raadpleeg pagina 7. Als de ventilatie wordt gehinderd, stijgen de kosten van de werking ervan vanwege het hogere energieverbruik van het apparaat.

Waterreservoir van de koelkast gebruiken

Dit koelkastmodel beschikt over een waterreservoir dat in de linkse deur is geïnstalleerd. De waterpomp in de linkse deur van de koelkast zuigt water uit het waterreservoir en pompt het via de waterleiding naar de halfautomatische ijsbereider in de kleine lade van de vriezer.

Gebruikers moeten het waterreservoir handmatig vullen met water. Zo wordt het reservoir gevuld:

1. Draai de verticale houders 90 graden. Druk op de knoppen op beide zijanten van het waterreservoir.
2. Houd het waterreservoir horizontaal vast nadat u de drukknoppen goed ingedrukt houdt. Trek het reservoir er vervolgens voorzichtig uit.
3. Draai het deksel op de achterkant van het waterreservoir linksom en giet er daarna water in.
4. Volg de omgekeerde procedure om het reservoir terug te plaatsen.

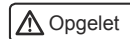
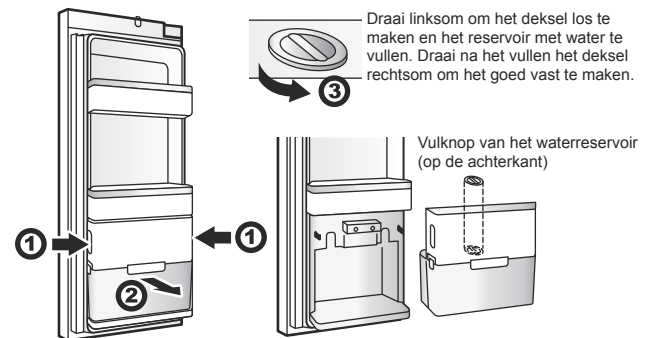

het waterreservoir is in de fabriek al geïnstalleerd en in werking gezet. Als u het waterreservoir moet schoonmaken, raadpleegt u 'Waterreservoir schoonmaken' om te voorkomen dat het waterreservoir beschadigd raakt.

Waterreservoir schoonmaken

1. Wrik de grendels (in totaal 4 stuks) op de voor-, achter-, rechter- en linkerkant open.
2. Maak het bovenste gedeelte van het waterreservoir los van het onderste gedeelte.
3. Maak elk gedeelte schoon en veeg deze daarna droog.
4. Volg de omgekeerde procedure om het reservoir terug te plaatsen.

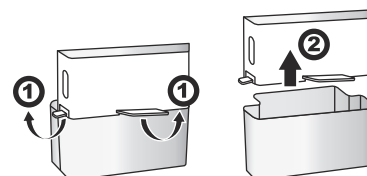

Gebruik en schoonmaak van ijsbereider

Ijsbakje schoonmaken

1. Schakel de ijsbereider uit via het bedieningspaneel, houd het handvat van de ijsbereider vast en gebruik enige kracht om de ijsbereider eruit te trekken.
2. Haal de volledige ijsbereider uit de koelkast en draai de ijsbereider om zodat het ijsbakje zichtbaar is.
3. Trek het ovale bevestigingsmiddel bij het ijsbakje in de richting van pijl 1.
Kantel het ijsbakje omhoog en trek het eruit in de richting van pijl 2.

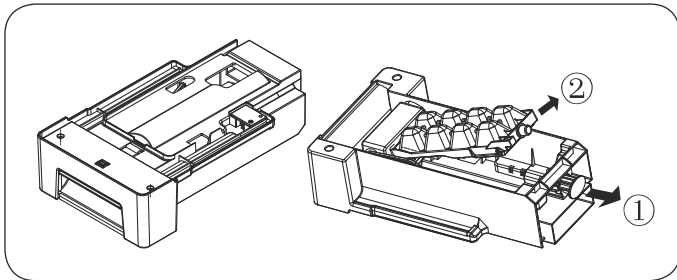

4. Steek het bakje na de schoonmaak weer erin, druk de ijsbereider er stevig in, sluit de deuren van de vriezer en schakel de ijsbereider in via het bedieningspaneel.

Voorzorgsmaatregelen voor gebruik van ijsbereider

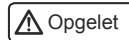

Bij een nieuwe koelkast dient u 24 uur te wachten. Hierdoor kan de diepvriesruimte afkoelen zodat deze ijs kan maken.

- De ijsmachine maakt 8 ijsblokjes per keer maar de specifieke hoeveelheid gemaakt ijs hangt af van de temperatuur in de koelkast, hoe vaak de deuren worden geopend, de waterruk, de temperatuur in de vriezer, enz.
- Als u wilt verzekeren dat het ijsbakje wordt gevuld met ijsblokjes, moet het ijsbakje nu en dan eruit worden getrokken zodat de ijsblokjes gelijk worden verdeeld.
- De ijsmachine maakt 8 ijsblokjes per keer en het is normaal dat enkele ervan aan elkaar hangen (u kunt dit oplossen door de duur van de watertoevoer in te korten).
- Wanneer de diepvriesruimte een temperatuur van -12°C of minder bereikt, begint de ijsbereider ijs te maken (als u net aan de slag bent gegaan met de ijsbereider of als deze lange tijd niet is gebruikt om ijs te maken, moet u de eerste ijsblokjes weggooien zodat onzuiverheden in de waterleiding verdwijnen.)
- Installeer de waterleiding van de ijsbereider niet waar de temperatuur lager dan 0°C is zodat de leiding niet bevroren raakt. Wanneer u de koelkast installeert, moeten de waterleidingen naar behoren worden geplaatst zodat ze niet worden samengedrukt of beschadigd. Dit kan immers een negatieve invloed op de watertoevoer hebben.
- De watertoevoer naar de ijsbereider kan alleen via het reservoir links boven op de deur plaatsvinden. De ijsbereider kan niet rechtstreeks op een externe bron van drinkwater worden aangesloten.
- De ijsbereider moet in de koelkast worden geïnstalleerd door een erkende serviceverlener.

Als u nu en dan ongewone geluiden in de koelkast hoort

U kunt nu en dan 'knarsende' geluiden horen maar u hoeft zich geen zorgen te maken want dit zijn normale geluiden tijdens het maken van ijs.

Als u niet vaak ijsblokjes gebruikt

'Oude' ijsblokjes zijn niet langer helder en smaken niet vers. Daarom moet u het ijsbakje periodiek schoonmaken en wassen met warm water. Voordat u het ijsbakje opnieuw plaatst, moet u het afkoelen en laten drogen aan de lucht. Anders blijft het ijs plakken aan andere onderdelen van de ijsmachine en wordt het maken van ijs beïnvloed.

Als de ijsbereider in de diepvriesruimte lange tijd niet wordt gebruikt

Als u de automatische ijsbereider lange tijd niet gaat gebruiken, verwijdert u deze samen met de resterende ijsblokjes in het ijsblokjesreservoir, wast u het ijsbakje en het ijsblokjesreservoir met warm water, droogt u ze met een schone doek en zet u ze ergens anders om meer ruimte te creëren.

Als u de ijsbereider lange tijd niet gaat gebruiken, verwijdert u het waterreservoir links onder in de deur van de koelruimte, haalt u het overblijvende water eruit en wast u het reservoir met warm water.

Dagelijks onderhoud van dit product

Koelkast schoonmaken

Levensmiddelen die in de koelkast worden gelaten, zorgen voor onaangename geuren. Daarom moet u de koelkast periodiek schoonmaken.

Stappen tijdens de schoonmaak:

1. Haal de stekker uit het stopcontact.
2. Gebruik een zachte doek of spons die in warm water (met eventueel een neutraal schoonmaakmiddel) is gedompeld om de koelkast schoon te maken.
3. Veeg het water op het oppervlak van de koelkast weg met een droge doek.
4. Veeg het stof op de achterkant en zijkanten van de koelkast weg.
5. Voltooi de schoonmaak (als u de koelkast weer gaat gebruiken, steekt u de stekker opnieuw in het stopcontact).

Tip:

de afdichting van de deuren raakt gemakkelijk vuil. Maak deze daarom regelmatig schoon. Schone afdichtingen van deuren zorgen ervoor dat de koelkast naar behoren sluit waardoor geen energie onnodig wordt verbruikt.



Spoel tijdens de schoonmaak de koelkast niet met water om eventuele lekken te voorkomen.

Gebruik een droge doek om de 'schakelaar', 'ledlamp' en andere elektrische onderdelen schoon te maken.

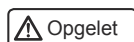

Om schade aan de koelkast te voorkomen, mag u de volgende middelen niet gebruiken tijdens de schoonmaak:

1. Zuurhoudende of licht zuurhoudende schoonmaakmiddelen voor keukens.
2. Schoonmaakmiddelen in poedervorm, vergelijkbaar met agressieve poeders.
3. Benzeen, verdunners, alcohol, zuren, petroleum, enz.
4. Harde borstels, schuursponsen, enz.
5. Kokend water.

De koelkast is heel zwaar. Bescherm daarom de grond wanneer u de koelkast verplaatst voor schoonmaak en onderhoud. Houd de koelkast recht wanneer u deze verplaatst om zo schade aan de vloer te voorkomen. Laat de koelkast niet schommelen om deze te verplaatsen.

Gebruik tijdens de schoonmaak geen heet water om de ijskoude legplanken uit glas schoon te maken. Zo voorkomt u dat u het glas breekt, letsels oploopt en het apparaat beschadigt vanwege de snelle wijziging in de temperatuur.

Raak het oppervlak van de diepvriesruimte niet rechtstreeks aan met natte handen zodat uw huid niet vastplakt aan de onderdelen van het vriesvak. Steek uw hand niet onder de koelkast om de vloer schoon te maken. Hierdoor kunt u immers letsels aan uw hand oplopen. Verplaats de koelkast als u de vloer moet schoonmaken.

Wanneer u de koelkast verplaatst, mag u niet vergeten de instelbare poten eerst aan te passen zodat ze de vloer niet langer raken. Zo voorkomt u krassen op de vloer.

Onderdelen demonteren en schoonmaken

Diepvriesruimte ontdooien

De diepvriesruimte van de koelkast wordt automatisch ontdooid. U hoeft zelf geen handelingen te ondernemen.

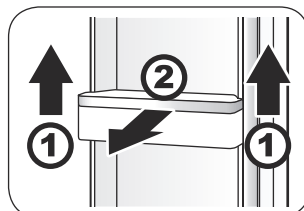

Vak voor flessen in de deur demonteren en schoonmaken

1. Houd beide kanten van het vak voor flessen in de deur vast om deze omhoog te tillen in de richting van ①.
2. Trek het eruit in de richting van ②.

Veeg de legplanken schoon met een zachte doek of spons die in warm water (met eventueel een neutraal schoonmaakmiddel) is gedompeld. Zet na de schoonmaak het vak voor de flessen in deur terug.

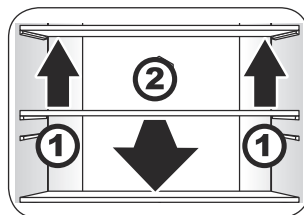

Legplanken van de koelkast demonteren en schoonmaken

1. Til de voorkant van de legplanken omhoog in de richting van ①.
2. Trek deze omhoog eruit in de richting van ②.

Veeg de legplanken schoon met een zachte doek of spons die in warm water (met eventueel een neutraal schoonmaakmiddel) is gedompeld. Plaats ze terug na de schoonmaak.

Opmerking:

wanneer u de legplanken schoonmaakt, moet u ervoor zorgen dat de deuren maximaal zijn geopend zodat de legplanken niet botsen tegen het deurframe en volledig eruit kunnen worden getrokken.

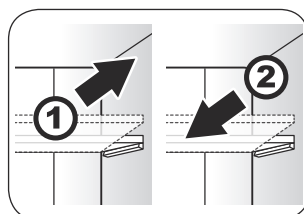

Legplanken van de koelkast aanpassen

Stel de legplanken in op de juiste hoogte volgens de noodzakelijke ruimte voor levensmiddelen. Haal de levensmiddelen van de legplanken alvorens u de hoogte aanpast. Wanneer de hoogte wordt aangepast, moeten de legplanken worden gedemonteerd.

1. Til de voorkant van de legplank op en kantel deze. Trek deze vervolgens eruit.

2. Duw tijdens de plaatsing de legplank in de beugels aan de rechter- en linkerkant en duw de plank over de ribben van de binnenkant van de koelkast. Laat vervolgens de voorkant van de legplank zakken en steek deze in de gleuf.

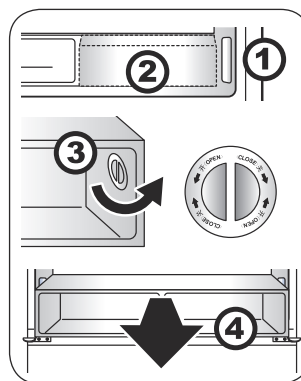

Volledige MY ZONE-vak demonteren en schoonmaken

1. Schakel eerst MY ZONE uit. (Raadpleeg hiervoor pagina 11.)
2. Haal de MY ZONE-lade eruit.
3. Draai de rechtse en linkse knop 90 graden linksom en verwijder ze.
4. Trek het volledige MY ZONE-vak horizontaal eruit.

Veeg het volledige MY ZONE-vak schoon met een zachte doek of spons die in warm water (met eventueel een neutraal schoonmaakmiddel) is gedompeld. Plaats het terug na de schoonmaak.

Opmerking:

wanneer u het volledige MY ZONE-vak demonteert, moet u ervoor zorgen dat de deuren maximaal zijn geopend zodat de legplanken niet botsen tegen het deurframe en volledig eruit kunnen worden getrokken bij de verwijdering van het volledige MY ZONE-vak.

Fruit- en groentelade demonteren en schoonmaken

1. Trek de fruit- en groentelade vooruit.
2. Til de lade omhoog om deze te verwijderen.

Veeg de fruit- en groentelade schoon met een zachte doek of spons die in warm water (met eventueel een neutraal schoonmaakmiddel) is gedompeld. Plaats deze terug na de schoonmaak.

Legplank boven fruit- en groentelade demonteren en schoonmaken

1. Til de legplank omhoog en neem deze eruit nadat u de fruit- en groentelade hebt getrokken naar een gepaste positie.
2. Trek deze voorwaarts eruit.

Veeg de legplank boven de fruit- en groentelade (dit bestaat uit het glas en de plastic plank; let goed op het glas wanneer u het verwijdert zodat u geen letsels door verbrijzeling oploopt) schoon met een zachte doek of spons die is gedompeld in warm water (met eventueel een neutraal schoonmaakmiddel). Plaats deze terug na de schoonmaak.

MY ZONE-lade demonteren en schoonmaken

1. Trek de MY ZONE-lade voorwaarts eruit.
2. Til de lade omhoog om deze te verwijderen.

Veeg de MY ZONE-lade schoon met een zachte doek of spons die in warm water (met eventueel een neutraal schoonmaakmiddel) is gedompeld. Plaats deze terug na de schoonmaak.

Kleine lade van diepvriesruimte met ijsbakje en reservoir demonteren en schoonmaken

1. Trek de kleine lade van de vriezer er zo ver mogelijk uit.
2. Kantel het ijsbakje en het reservoir omhoog en trek ze eruit.

Veeg de binnenkant van de kleine lade, waaraan het ijsbakje en het reservoir is vastgemaakt, schoon met een zachte doek of spons die is gedompeld in warm water (met eventueel een neutraal schoonmaakmiddel) is gedompeld. Plaats ze terug na de schoonmaak.

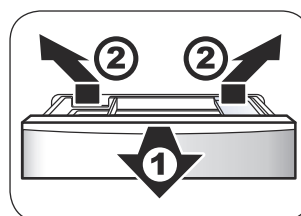
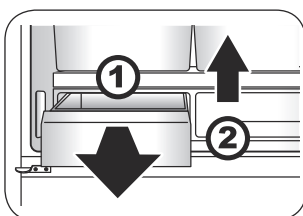
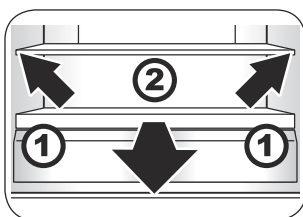
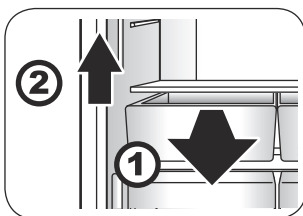

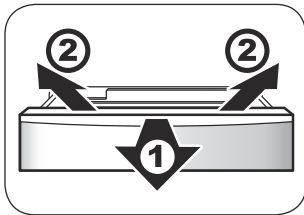

Kleine lade van vriezer demonteren en schoonmaken

1. Trek de deur van de kleine lade zo ver mogelijk open en neem het ijsbakje en het reservoir eruit die aan de kleine lade van de vriezer zijn vastgemaakt.
2. Kantel de kleine lade van de vriezer omhoog en trek deze eruit.
3. Volg de omgekeerde procedure om de kleine lade van de vriezer opnieuw te plaatsen.

Veeg de kleine lade van de vriezer schoon met een zachte doek of spons die in warm water (met eventueel een neutraal schoonmaakmiddel) is gedompeld. Plaats deze terug na de schoonmaak.

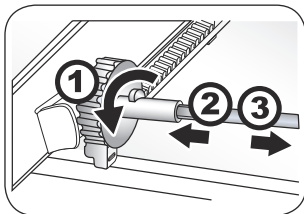

Tandwielverbindingsstang demonteren

1. Duw de tandwielverbindingsstang helemaal naar de voorkant nadat u de kleine lade van de vriezer eruit hebt gehaald. Duw de uitstekende bevestigingsklem aan de linkerkant van de tandwielverbindingsstang opzij.
2. Beweeg de metalen stang naar links en maak vervolgens de tandwielverbinding los van het rechtse uiteinde van de stang.
3. Trek de losgemaakte metalen stang uit het linkse tandwielverbindingsstuk.
4. Volg de omgekeerde procedure om de tandwielverbindingsstang te monteren.

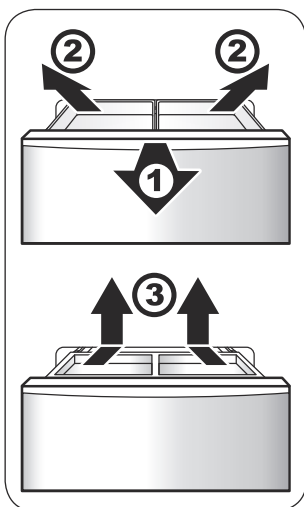

Uitschuifbare schaal demonteren en schoonmaken

1. Trek de deur van de grote lade van de vriezer zo ver mogelijk open.
2. Kantel de uitschuifbare schaal omhoog om deze eruit te nemen.
3. Maak de klem los nadat u de uitschuifbare lade hebt verplaatst. Neem vervolgens de schaal eruit.

Veeg de uitschuifbare lade en schaal schoon met een zachte doek of spons die in warm water (met eventueel een neutraal schoonmaakmiddel) is gedompeld. Plaats ze terug na de schoonmaak.

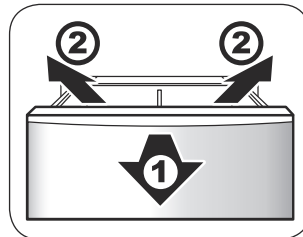

Grote lade van vriezer demonteren en schoonmaken

1. Trek de deur van de grote lade zo ver mogelijk open en neem de uitschuifbare schaal uit de grote lade van de vriezer.
2. Maak de klem los nadat u de uitschuifbare schaal hebt verplaatst. Neem vervolgens de schaal eruit.
3. Kantel de grote lade van de vriezer omhoog om deze eruit te nemen.
4. Volg de omgekeerde procedure om de grote lade van de vriezer opnieuw te plaatsen.

Veeg de grote lade van de vriezer schoon met een zachte doek of spons die in warm water (met eventueel een neutraal schoonmaakmiddel) is gedompeld. Plaats deze terug na de schoonmaak.

Deur demonteren

Voor de demontage van de deur neemt u indien nodig contact op met een verkoper van Haier.

Verlichting in koelkast en vervanging van lamp

Specificaties van lamp: DC 12 V, 2 W, 18 W

De verlichting werkt met een ledlamp die minder energie verbruikt en een lange levensduur heeft.

Bij een eventueel defect mag u deze niet zelf demonteren. Neem contact op met een verkoper voor de vervanging.

Verlichting in vriezer en vervanging van lamp

Specificaties van lamp: DC 12 V, 4 × 1 W

De verlichting werkt met een ledlamp die minder energie verbruikt en een lange levensduur heeft.

Bij een eventueel defect mag u deze niet zelf demonteren. Neem contact op met een verkoper voor de vervanging.

Verlichting in MY ZONE en vervanging van lamp

Specificaties van lamp: DC 12 V, 2 × 1 W

De verlichting werkt met een ledlamp die minder energie verbruikt en een lange levensduur heeft.

Bij een eventueel defect mag u deze niet zelf demonteren. Neem contact op met een verkoper voor de vervanging.

Koelkast vervoeren

1. Haal de stekker uit het stopcontact.
2. Haal alle levensmiddelen uit de koelkast.
3. Zet alle legplanken in de koelkast vast met plakband. Doe dit ook voor de MY ZONE-lade, de schaal in de diepvriesruimte en andere beweegbare onderdelen.
4. Sluit de deuren van de koelkast goed en maak ze vast met plakband zodat ze niet opengaan tijdens het vervoer.

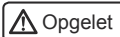

Zorg ervoor dat de koelkast op geen enkel ogenblik kan omvallen. Wanneer u de koelkast verplaatst, mag u deze niet meer dan 45 graden kantelen (vanuit een loodrechte stand). Zo voorkomt u dat het koelsysteem beschadigd raakt en het normale gebruik niet wordt beïnvloed.



Onderbrekingen in gebruik van koelkast

Aanbevolen procedure bij een stroomstoring

Een stroomuitval is gedurende 1-2 uren niet van invloed op de temperatuur in de koelkast, zelfs in de zomer. Steek na een stroomuitval geen nieuwe levensmiddelen in de koelkast en probeer de deuren zo weinig mogelijk te openen. Als u op voorhand bent verwittigd dat er een stroomuitval gaat volgen, moet u ijsblokjes maken en ze in bakjes steken. Vervolgens plaatst u die bakjes boven in de koelkast.

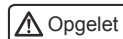

Als de temperatuur in de diepvriesruimte stijgt vanwege een stroomstoring of ander defect, wordt de levensduur van de levensmiddelen korter en daalt de kwaliteit ervan.

Onderbreking in gebruik

Als u de koelkast lange tijd niet meer gaat gebruiken, moet u de stekker uit het stopcontact halen en de koelkast schoonmaken zoals eerder vermeld in deze handleiding. Bij onderbrekingen in het gebruik moeten de deuren van de koelkast open worden gelaten zodat resten van levensmiddelen geen onaangename geuren veroorzaken.



Nadat u de stekker uit het stopcontact hebt gehaald, moet u minstens vijf minuten wachten voordat u deze er opnieuw in steekt. Staak in normale omstandigheden het gebruik van de koelkast niet om een kortere levensduur ervan te voorkomen.



Als u het apparaat wegdoet, moet u het naar behoren voorbereiden en leveren aan een professional. U mag het niet zo maar van de hand doen om schade aan het milieu te vermijden en om eventuele gevaren te voorkomen.

Tijdens vakanties

Als u lange tijd op vakantie gaat, moet u de stekker uit het stopcontact halen, de levensmiddelen eruit halen, de binnenkant schoonmaken nadat u deze hebt ontdooid en de deuren van de koelkast open laten nadat u deze hebt droog geveegd. Zo voorkomt u dat resten van voedingsmiddelen onaangename geuren veroorzaken.

1. Haal de stekker uit het stopcontact.
2. Haal alle levensmiddelen uit de koelkast.
3. Raadpleeg indien nodig 'Koelkast schoonmaken' op pagina 21 om de koelkast schoon te maken.

Hebt u vragen? Neem dan eerst hier een kijkje!

Verschijnsel	Oorzaak	Oplossing
V1: hoe weet ik of de koelkast werkt?		
De lamp in de koelkast licht niet op.	<ul style="list-style-type: none">a. De voeding is niet ingeschakeld.b. De ledlamp is defect.	<ul style="list-style-type: none">a. Controleer de stekker, het stopcontact, zekeringen, enz. op schade. Schakel de voeding in als u geen problemen opmerkt.b. Vervang de ledlamp volgens de beschreven methode in 'Verlichting in koelkast en vervanging van lamp' op pagina 23.
De koelkast werkt niet.	<ul style="list-style-type: none">a. De voeding is niet ingeschakeld.b. De netspanning is te laag.	<ul style="list-style-type: none">a. Controleer de stekker, het stopcontact, zekeringen, enz. op schade. Schakel de voeding in als u geen problemen opmerkt.b. Vraag een professionele elektricien om problemen met de voeding op te lossen.
V2: hoelang werkt de compressor van de koelkast?		
De benodigde duur voor de koeling is te lang of de koelkast werkt afwisselend.	<ul style="list-style-type: none">a. Bij het eerste gebruik is de temperatuur in de koelkast vrij hoog.b. De omgevingstemperatuur is hoog of er is een slechte ventilatie.c. De deuren van de koelkast zijn niet goed gesloten of levensmiddelen zorgen ervoor dat de deuren niet goed kunnen worden gesloten.d. De deuren van de koelkast worden vaak geopend of de deuren zijn lange tijd open gelaten.e. Veel levensmiddelen worden tegelijk in de koelkast geplaatst om ze te koelen of in te vriezen.f. De temperatuur is te laag ingesteld.	Zodra de deur wordt gesloten, werkt de compressor een bepaalde tijd tot de temperatuur in de koelkast wordt bereikt. Het probleem is dan opgelost. Bovendien is dit afhankelijk van de ingestelde temperatuur, de temperatuur van de omgeving, hoe vaak de deur wordt geopend, en de hoeveelheid bewaarde levensmiddelen in de koelkast.[1][1]
V3: wat is de normale temperatuur in de koelkast?		
Temperaturen in de koelkast zijn niet laag genoeg.	<ul style="list-style-type: none">a. De temperatuur is te hoog ingesteld.b. De deuren van de koelkast worden vaak geopend of de deuren zijn lange tijd open gelaten.c. De koelkast staat in direct zonlicht of te dicht bij een kachel, verwarming of andere warmtebron.d. De ventilatie is onvoldoende. De panelen aan de linker-, rechter- of achterkant van de koelkast worden geblokkeerd of zijn te vuil.	<ul style="list-style-type: none">a. Stel de temperatuur van de koelkast lager in. Raadpleeg 'Temperatuur instellen' op pagina 11 voor de specifieke methode om te temperatuur te wijzigen.b. Sluit de deuren van de koelkast goed en gebruik de koelkast gedurende een bepaalde tijd normaal om het probleem op te lossen.c. Plaats de koelkast op een andere plaats uit de buurt van de warmtebronnen.d. Plaats de koelkast op een andere, goed geventileerde plaats of maak de vuile panelen schoon. Raadpleeg 'Koelkast schoonmaken' op pagina 21 om te weten hoe u de koelkast schoonmaakt.

Verschijnsel	Oorzaak	Oplossing
V4: waarom is er condensatie op de buitenkant van de koelkast?		
Er is condensatievorming op de buitenkant van de koelkast.	De luchtvochtigheid is op dit moment vrij groot.	Veeg de koelkast droog met een zachte doek.
V5: waarom zijn er druppels in de koelkast?		
Levensmiddelen zijn bevroren of er is ijsvorming.	<ul style="list-style-type: none"> a. De temperatuur is te hoog ingesteld. b. De deuren van de koelkast zijn niet goed gesloten of levensmiddelen zorgen ervoor dat de deuren niet goed kunnen worden gesloten. c. De deuren van de koelkast worden vaak geopend of de deuren zijn lange tijd open gelaten. d. De levensmiddelen bevinden zich te dicht bij de ventilatieopeningen. 	Sluit de deuren van de koelkast goed en plaats geen levensmiddelen in de buurt van de ventilatieopeningen. IJsvorming in bevroren verpakking is ook heel normaal. U hoeft zich dus geen zorgen te maken.
V6: waarom zijn er geuren in de koelkast?		
Er zijn geuren in de koelkast.	<ul style="list-style-type: none"> a. De verpakking van levensmiddelen met een sterke geur is niet goed dicht. b. Er zijn resten van levensmiddelen. c. De binnenkant van de koelkast moet worden schoongemaakt. 	<ul style="list-style-type: none"> a. Maak de verpakking van levensmiddelen met een sterke geur goed dicht. b. Maak de koelkast schoon en gooi bedorven levensmiddelen weg. c. Maak de binnenkant van de koelkast schoon. Raadpleeg 'Koelkast schoonmaken' om te weten hoe u de koelkast schoonmaakt.
V7: wat is de temperatuur van de buitenkant van de koelkast?		
Soms wordt de buitenkant van de koelkast warm, in het bijzonder wanneer deze net is aangeschaft, aan huis is geleverd en is aangesloten op netvoeding.	Dit is geen defect. Dit is zo ontworpen dat er geen condensatievorming ontstaat.	Dit is normaal. U hoeft zich geen zorgen te maken.

Verschijnsel	Oorzaak	Oplossing
V8: welk geluid maakt de koelkast normaal?		
Het geluid dat de koelkast maakt wanneer deze in gebruik wordt genomen, is vrij luid.	De reden hiervoor is dat de bedrijfsomstandigheden van de koelkast nog niet stabiel zijn vanwege de stroomdoorvoer.	Na enige tijd worden de bedrijfsomstandigheden stabiel en neemt het geluid af.
De koelkast maakt een 'tikkend' geluid wanneer deze wordt in- en uitgeschakeld.	Dit geluid wordt gemaakt wanneer de compressor normaal werkt.	Dit is normaal. U hoeft zich geen zorgen te maken.
De koelkast maakt een schurend geluid wanneer deze werkt.	Vanwege de temperatuurwijzigingen maken de verdamper en leidingen geluiden door thermische uitzetting en krimp.	Dit is normaal. U hoeft zich geen zorgen te maken.
Een licht briesje is hoorbaar wanneer de koelkast werkt.	Tijdens de werking van de koelkast werkt er ook een ventilator.	Dit is normaal. U hoeft zich geen zorgen te maken.
Ik hoor water stromen wanneer de koelkast werkt.	Wanneer de koelvloeistof in de verdamper stroomt, kunt u geluiden horen die gelijken op 'stromend water'. Zulke geluiden worden doorgaans in de verdamper en de compressor gemaakt: wanneer de koelkast wordt uitgeschakeld en de vloeistof stroomt terug, maakt deze een onafgebroken of periodiek geluid dat lijkt op een 'snelle' stroom.	Dit is normaal. U hoeft zich geen zorgen te maken.
Ik hoor een 'zoemend' of 'gorgelend' geluid wanneer de koelkast werkt.	Wanneer de cycli van de ontdooier plaatsvinden, druppelt water op de warme draden waardoor u 'sissende' of 'borrelende' geluiden kunt horen. Na het ontdooien kunt u enkele lichte 'knetterende' geluiden horen op het moment dat de verdamper enkele kokende of gorgelende geluiden maakt.	Dit is normaal. U hoeft zich geen zorgen te maken.
Ik hoor rommelende geluiden wanneer de koelkast werkt.	<ul style="list-style-type: none"> a. De grond is niet egaal of de koelkast is niet stabiel geplaatst. b. Een deel van de koelkast raakt een vreemd voorwerp of de muur. 	<ul style="list-style-type: none"> a. Plaats de koelkast op een andere egale plaats en zorg ervoor dat deze stabiel is geïnstalleerd. b. Verplaats het vreemde voorwerp dat de koelkast raakt of plaats de koelkast op een afstand van het voorwerp dat deze raakt.

Product fiche (volgens EU 1060/2010)

Model	HB25FSSAAA
Merk	Haier
Toestelcategorie	Koelvries-combinatie
Energie-efficiëntieklasse	A++
Energieverbruik (kWh/jaar) ¹⁾	435
Netto (L) inhoud koelkast	456
Netto (L) inhoud vriezer	229
Weergave temperatuur van "andere compartimenten" >14°C	No
Vorstvrij	Yes
Autonomie in geval van stroomonderbreking (u)	20
Invriesvermogen (kg/24u)	14
Klimaatklasse:	SN,N,ST,T
Geluidsniveau (dB(A))	40
Ingebouwd / Vrijstaand	Vrijstaand

¹⁾ Gebaseerd op standaard testresultaten voor 24 uur. Het werkelijke energieverbruik zal afhangen van hoe het apparaat wordt gebruikt en waar het zich bevindt.